

kování pro posuvné a skládané dveře, vybavení šatních skříní



FORMULÁŘ PRO OBJEDNÁNÍ KOVÁNÍ PRO VESTAVĚNÉ SKŘÍNĚ

Poskládat správně veškeré komponenty pro posuvné dveře je snadné díky online konfigurátoru. Ke stažení na našem webu.



UKÁZKY NA VZORKOVNÁCH

Jak vypadají madla k vestavným skříním? Jak fungují skříně s naloženými posuvnými dveřmi? Jak jednotlivé typy fungují? Přijďte se podívat nebo k nám na vzorkovnu pošlete své zákazníky a my jim je ukážeme a poradíme s výběrem.



MATERIÁL PRO VÝROBU SKŘÍNÍ I DVEŘÍ

Materiál na výrobu dveří a korpusu společně s kováním? Není nic snazšího, než obojí u nás.



PORTÁL

Zákaznický portál k nakupování, přehledu objednávek, zadávání zakázek formátování a ověření jejich stavu, informace o skladových zásobách a vašich cenách a mnoho dalšího na jednom místě.



PORADENSTVÍ

Nevíte si rady s kováním, výběrem montáží? Zavolejte na číslo +420 596 223 455 nebo napište na adresu help@demos-trade.com a my vám rádi poradíme.



MONTÁŽNÍ PŘÍPRAVKY

Stejně jako šablona je také přípravek nejjistější způsob, jak si dílec připravit přesně. Můžete si je buď koupit nebo zapůjčit na některých našich prodejnách.



DOPRAVA AŽ K VÁM

Veškeré objednávky doručíme do vašich rukou již následující den.

obsah

popis	pohyb	montáž	značka	řada	model	nosnost (kg)	počet křídel	tlumení	strana
skříňové	posuvné	naložené	Strong	StrongLine	Planio	20-80	2-3	ano	07.15
			Terno	-	Dama (sklo, dveře)	30	1	ano	07.69
			Hettich	TopLine	TopLine XL	60-100	2-4	ano	07.77
					TopLine L	50	2-4	ano	07.79
			SlideLine	SlideLine M	30	1	ano	07.87	
		vložené	Strong	StrongLine	Linio	40	2-3	ano	07.17
					Baleo	30	1-2	ne	07.19
					ostatní	30	1-3	ne	07.16
			Sevroll	-	pro 10 mm výplň	50	1-∞	ano	07.24-38
					pro 18 mm výplň	50	1-∞	ano	07.39-66
			Terno	-	Dama	30	1	ano	07.69
					pro skleněné dveře	10	1-2	ne	07.71
					pro skleněné dveře	30	1-2	ne	07.72
					ostatní	15-35	1-2	ne	07.18
			Hettich	TopLine	TopLine 25 a 27	25	1-3	ano	07.81
					TopLine 1	50 nebo 75	1-3	ano	07.81
	SysLine			SysLine S	15	1-2	ano	07.94	
	SlideLine	SlideLine M		30	1-3	ano	07.87		
		SlideLine 55		15 nebo 30	1-2	ne	07.89		
		SlideLine 55 plus		30	1-2	ano	07.90		
		SlideLine 56		40	2-3	ne	07.92		
		SlideLine 97 (sklo)	25 nebo 50	1-2	ne	07.93			
	do pouzdra	Hawa	Concepta	-	25-50	1-2	ano	07.9	
		Hettich	-	KA 5740	14	1	ne	07.108	
	skládané	naložené	Sisco System	-	-	20	2	ne	07.13
			Hettich	WingLine	WingLine L	25	2, 4	ano	07.98
					WingLine S	5	2, 4	ano	07.101
					Wing 77	25	2, 4	ne	07.104
				WingLine 230	-	20-25	2, 4	ne	07.139

Orientační váhy výplní dveří viz. str. 07.135



vnitřní vybavení šatních skříní	výsuvné koše	Strong	07.109 / 07.114
		Kesseböhmer	07.117
		Vibo	07.124
	výsuvné věšáky	Strong	07.112 / 07.123
		Kesseböhmer	07.119
		Vibo	07.126
	sklopné šatní tyče	Strong	07.111 / 07.116
		Kesseböhmer	07.120
		Vibo	07.127
	šatní tyče	Strong	07.121
Hettich		07.128	

popis	pohyb	materiál	montáž	značka	řada	model	počet křídel	nosnost (kg)	tlumení	strana
interiérové	posuvné	dřevo	na zeď	Strong	StrongLine	Barnio	1	80	ano	07.141
			do stropu			postupné otvírání plynulé	3	80	ne	07.145
			na zeď	Terno	-	Magic 2	1	80	ano	07.136
			do stropu, na zeď			Diva Fluid	1-2	40-80	ano	07.137
						Step	1	30-180	ano	07.143
			do stropu			synchronní otvírání	2	80	ano	07.147
						postupné otvírání	2-4	160	ne	07.146
			do stropu, na zeď						1	40
		do stropu, na zeď	Sisco		Silent	1	40, 100	ano	07.149	
			Sevroll	Simple Blue	Simple Blue	1	35, 50	ano	07.150	
		sklo	na zeď	Terno	-	Magic 2	1	30 - 80	ano	07.136
			-		Diva Fluid	1-2	30 - 80	ano	07.139	
			do stropu, na zeď	Terno	-	Vetro 40	1	80, 120	ano	07.142
		skládané	dřevo	do stropu	Terno	-	-	2	30 - 40	ne
	-					-	2-6	40	ne	07.153
	Sisco System				-	-	2	30	ne	07.154
	Hettich				WingLine 230	WingLine 230	2	20-25	ne	07.139

Co je v této kapitole?

Zkrácené seznámení se s výrobcí, produkty nebo důležitými hodnotami z následující kapitoly.

V kapitole najdete dveřní kování značek **Strong, Sevroll, Terno, Hawa a Sisco system**. Seřazeny jsou podle **použití** (skříňě, interiér) a dále podle **typu otevření** (posuvné, skládané).

Vysvětlivky některých pojmů

Interiérové



Kování pro dveře oddělující jednotlivé místnosti, případně zakrývající niku ve stěně. Ke svému fungování nepotřebují korpus, mohou se montovat přímo na stěnu nebo do stropu, u některých systémů jsou možné obě řešení.

Skříňové



Z názvu vyplývá, že se jedná o kování pro skříňě a skříňky. Aby toto kování správně fungovalo, potřebuje ve většině případů korpus, do kterého bude umístěno.



Novinka – Generation 3

Hawa připravuje novinku v systému Concepta, bude uvedena na trh v průběhu roku 2024 pod názvem "Generation 3".

Posuvné



Dveře se otevírají posunem do stran. Vozíky jsou umístěny buď dole nebo nahoře, v závislosti na typu. Křídla pro správnou funkčnost potřebují vhodný poměr mezi šíří a výškou a to 1:3 (zejména u verzí s tlumeným dojezdem).

Skládané



Při otevírání se dveře sklápí / "lámou" směrem k sobě. Vozíky jsou většinou umístěny nahoře. Montážní návod a nosnost stanovují výšku, šířku a počet křídel.

Klasicky otvírané nebo skládané se zasunutím do kapsy

Speciální klasicky otvírané nebo skládané dveře, které lze po otevření zasunout do kapsy podél stěny nábytku. Pracovní místo je skryté a po otevření dveře nepřekáží v prostoru. Zajímavé pro konferenční sály, kanceláře s kuchyňkou, ale i domácnost.



Naložené

Stejně jako u dveří otvíraných na závěsech i toto kování umožní skrýt boky korpusu dveřmi. Skříň může mít 2 až 4 křídla a otvírají se posunem do stran nebo sklápěním (podle typu). Kování pro posuvné dveře si poradí se skříní až 5,3 metry širokou (4 křídla). Nad půdou skříně musí zůstat volný prostor.

Vložené

Vodící profily jsou umístěny dovnitř skříně (vložené), vozíky jsou pak nejčastěji dole. Skříň má v podstatě neomezený počet křídel, pouze s ohledem na to, aby bylo kam dveře odsunout. Skříň může být od podlahy až ke stropu.

Jaké jsou TOP produkty?

Připravili jsem pro vás výběr
toho nejzajímavějšího
co v katalogu najdete.

Plánujte s Planio

07.15

Zní to jako název nového programu pro navrhování nábytku a je to trochu chyták. Planio je totiž kování řady StrongLine pro posuvné naložené dveře. V nabídce je máme v provedení pro 2 nebo 3 křídla skříň kompletně tlumenou a k tomu profily o délkách 2; 3 a 4 m. Cena i kvalita vám udělají radost!



Diva Fluid si zaslouží obdiv

Italská firma Terno umí svými výrobky překvapit. Skvělá a nápaditá řešení spojená s vysokou kvalitou zpracování. Stejně je tomu u kování Diva Fluid. Kování pro posuvné interiérové dveře je ukryto za dveřmi, a vynikne tak jejich design. To se týká i celoskleněných křidel a nově i rámové verze.

07.137

Kování pro posuvné a skládané dveře, vybavení šatních skříní



Další novinky v kapitole

WingLine L – snadno a rychle

Kování pro skládané skříňové dveře si od chvíle, kdy Hettich tento patentovaný oceněný výrobek přinesl na trh, získalo přízeň mnoha zákazníků. Abychom tento zájem ještě podpořili, vytvořili jsme systém 1 kódu pro sadu na celou skříň (vozíky, otevírací mechanismus, vodící profily). Objednat si je teď je opravdu jednoduché, zkuste si to.

07.96

Hlavně to objednat správně!

Abych objednal všechno co je zapotřebí, aby to všechno k sobě pasovalo, ... myšlenky, které u sestav kování z více dílů vždycky straší v hlavě. Zejména u kování Sevroll, kde se sada skládá z mnoha různých dílů, jsou ty otázky palčivé. Z našich stránek si můžete stáhnout formulář, který vás jich zbaví. Hleďte na www.demos-trade.com nebo na www.demos24plus.com.

Dveře do kapsy

Dveře Hawa skutečně strčíte do kapsy. Sice ne u kalhot, ale i tak zmizí, nebudou vidět a překážet volnému průchodu kolem nábytku. Po zavření pak skryjí buď celou skříň, kuchyni, pracovní kout nebo jen jejich část. Ta volba je na vás. Kování Concepta a Folding Concepta vám vždy poslouží skvěle.

07.9

Dama nebo SlideLine M

2 systémy, jedna funkčnost, 2 dodavatelé, podobné řešení. Dama i SlideLine jsou určeny pro skříňové dveře a to naložené i vložené. V případě Dama musíte vybrat pro oba typy umístění dveří jiné kování u Hettichu stačí jen vyměnit vodící profily. Celý výběr je pak na vás, kvalita obou vás jistě nezklame.

07.69 / 07.87

Sevroll až na zem

Věděli jste, že kování pro posuvné dveře vestavných skříní Sevroll nemusí být použito jen ve skříní? Díky přechodovým lištám je můžete použít i jako předěl místností nebo zakrytí niky ve stěně.

07.30

Videa a další informace k těmto novinkám najdete zde:



otočné / posuvné kování do pouzdra

Concepta 25 / 30 / 40 / 50

18 - 50
mmzátížení
25 / 30 / 40 / 50 kg

- patentovaný otočný / posuvný systém dveřního kování do pouzdra
- umožňuje zasunutí dveřního křídla do pouzdra
- kování je možné kombinovat se systémem Folding Concepta, pro skládací dveře do pouzdra
- univerzální levé / pravé řešení
- tlumené otevírání a zasunutí do pouzdra
- vhodné pro tloušťku dveří 18 až 50 mm

Tipy na použití:

- domácí kanceláře
- kuchyně
- funkční prostory v domě – prádelní skříně
- minimalistické byty



kód	výška dveří (mm)	hloubka korpusu (mm)	Concepta nosnost (kg)	šířka dveří (mm)	výška dveří (mm)	zasunutá část dveří (mm)
464078	1250 - 1850	300 - 600	25	≤ 650	1250 - 1850	≤ 577
352468	1851 - 2300		30	≤ 900	1851 - 2300	≤ 827
352479	1851 - 2500		40			
352483	2301 - 2850		50			

u dveří širších 600 mm doporučujeme použít výztuhu, str. 07.68

Spojovací profil 55 mm

kód	délka (mm)
396158	650
396159	900



schéma otevření a zasunutí dveří



Kompletní návod přiložen u výrobku a ke stažení na portále. Na Hawa.com k dispozici dxr soubory, montážní videa a další pomůcky k usnadnění plánování a montáže.

otočné / posuvné kování do pouzdra

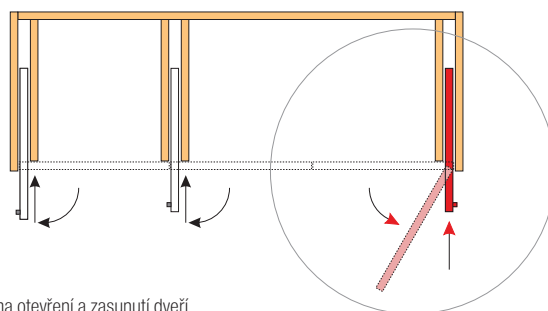
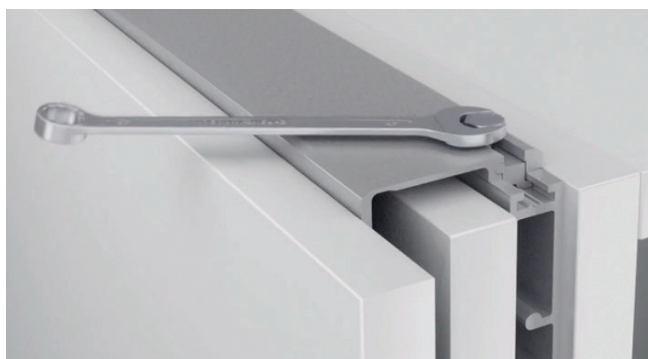
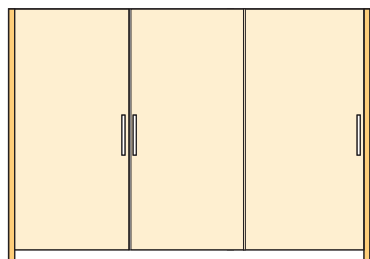

příklad naložených dveří s bočnicemi

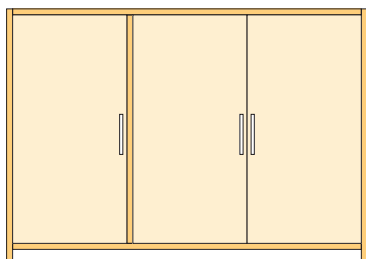

příklad vložených dveří

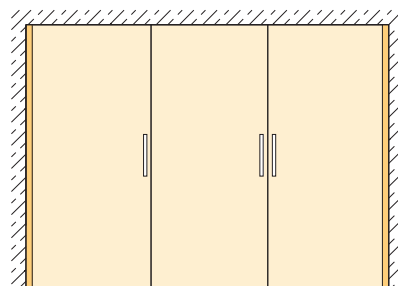

příklad dveří umístěných ve stěně

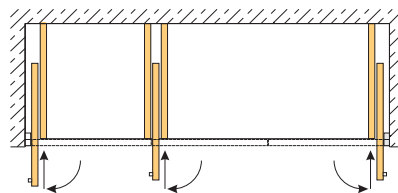
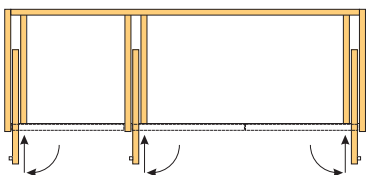
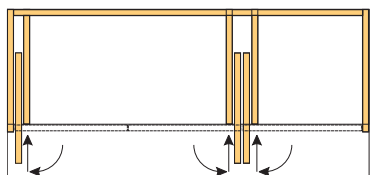

Tabulka pro určení vhodného typu kování podle výšky a šířky křídla

- podle rozměru křídel zvolte příslušný typ

výška (mm)	šířka (mm)													
	300	350	400	450	500	550	600	650	700	750	800	850	900	
1250	25	25	25	25										
1300	25	25	25	25										
1350	25	25	25	25	25									
1400	25	25	25	25	25									
1450	25	25	25	25	25	25								
1500	25	25	25	25	25	25								
1550	25	25	25	25	25	25								
1600	25	25	25	25	25	25	25							
1650	25	25	25	25	25	25	25							
1700	25	25	25	25	25	25	25	25						
1750	25	25	25	25	25	25	25	25						
1800	25	25	25	25	25	25	25	25	25					
1850	25/30/40	25/30/40	25/30/40	25/30/40	25/30/40	25/30/40	25/30	25	25					
1900	30/40	30/40	30/40	30/40	30/40	30/40	30/40							
1950	30/40	30/40	30/40	30/40	30/40	30/40	30/40							
2000	30/40	30/40	30/40	30/40	30/40	30/40	30/40	30/40						
2050	30/40	30/40	30/40	30/40	30/40	30/40	30/40	30/40						
2100	30/40	30/40	30/40	30/40	30/40	30/40	30/40	30/40	30/40					
2150	30/40	30/40	30/40	30/40	30/40	30/40	30/40	30/40	30/40	30/40				
2200	30/40	30/40	30/40	30/40	30/40	30/40	30/40	30/40	30/40	30/40	30/40			
2250	30/40	30/40	30/40	30/40	30/40	30/40	30/40	30/40	30/40	30/40	30/40			
2300	30/40/50	30/40/50	30/40/50	30/40/50	30/40/50	30/40/50	30/40/50	30/40/50	30/40/50	30/40/50	30/40/50	50		
2350	40/50	40/50	40/50	40/50	40/50	40/50	40/50	40/50	40/50	40/50	40/50	40/50	50	
2400	40/50	40/50	40/50	40/50	40/50	40/50	40/50	40/50	40/50	40/50	40/50	40/50	50	
2450	40/50	40/50	40/50	40/50	40/50	40/50	40/50	40/50	40/50	40/50	40/50	40/50	50	
2500	40/50	40/50	40/50	40/50	40/50	40/50	40/50	40/50	40/50	40/50	40/50	40/50	40/50	
2550	50	50	50	50	50	50	50	50	50	50	50	50	50	
2600	50	50	50	50	50	50	50	50	50	50	50	50	50	
2650	50	50	50	50	50	50	50	50	50	50	50	50	50	
2700	50	50	50	50	50	50	50	50	50	50	50	50	50	
2750	50	50	50	50	50	50	50	50	50	50	50	50	50	
2800	50	50	50	50	50	50	50	50	50	50	50	50	50	
2850	50	50	50	50	50	50	50	50	50	50	50	50	50	

skládací / posuvné kování do pouzdra

Folding Concepta 25

18 - 28
mmzátížení
2 × 25 kg

- patentovaný systém skládacích / posuvných dveří se zasunutím do pouzdra
- systém otevírání skládacích dveří s následným zasunutím do pouzdra širokého pouhých 110 mm
- hlavní výhodou je jeho jednoduchost s maximálním komfortem při používání
- kování je možné kombinovat se systémem Concepta 25 / 30 / 40 50, pro otevírací dveře do pouzdra
- díky různým výškám dveří si každý najde tu správnou sadu
- pro řešení do šířky skříně až 1400 mm
- vhodné pro tloušťku dveří 18 až 28 mm



montážní video na Youtube

Tipy na použití:

- domácí kanceláře
- kuchyně
- funkční prostory v domě - prádelní skříně
- minimalistické byty
- šatní skříně

kód	výška dveří (mm)	barva kování	instalace
469317	1250 - 1850	hliník	levá
469318			pravá
352492	1851 - 2600		levá
352494			pravá
352489	1250 - 1850	černá	levá
352491			pravá
352493	1851 - 2600		levá
352495			pravá

Příslušenství

kód	popis
352524	centrovací magnet
352532	výztuha půdy 2600 mm
352519	základní profil 1300 mm ALU
352520	základní profil 1300 mm černý



352524

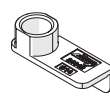

352532

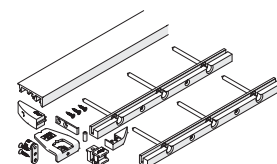
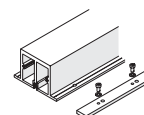

352519 / 352520

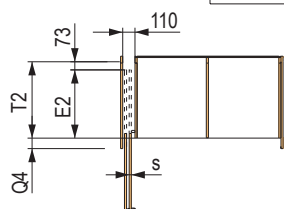
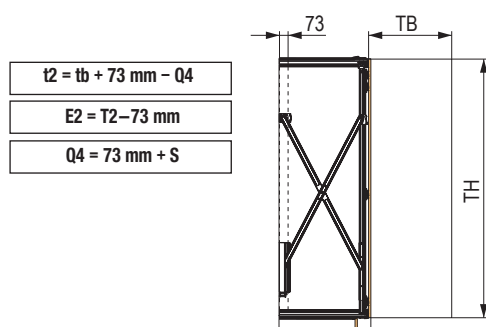

- TB - šířka dveří
- TH - výška dveří
- E2 - zasunutá část dveří
- T2 - vnitřní hloubka korpusu
- Q4 - přesah bočnice

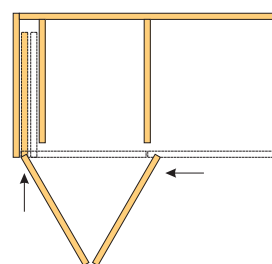

levá instalace

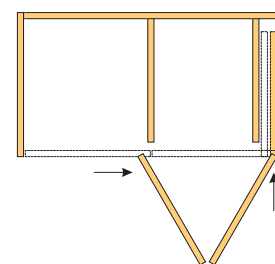

pravá instalace



schéma složení a zasunutí dveří

Kompletní návod přiložen u výrobku a ke stažení na portále.
Na Hawa.com k dispozici dxj soubory, montážní videa a další pomůcky k usnadnění plánování a montáže.

u dveří doporučujeme použít výztuhu, str. 7.68

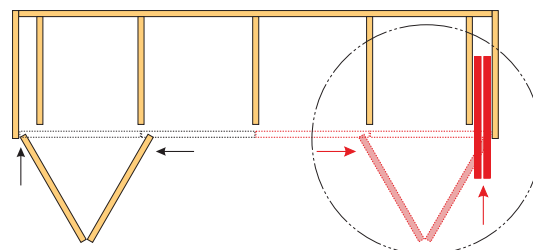

příklad kombinace 2× Folding Concepta, 2× Concepta

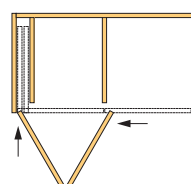
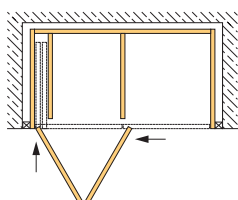
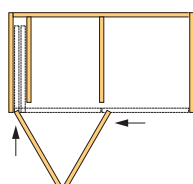
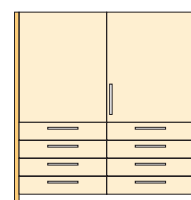
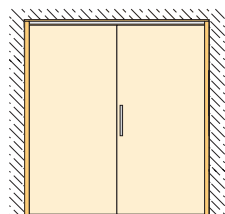
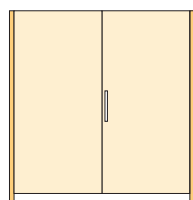
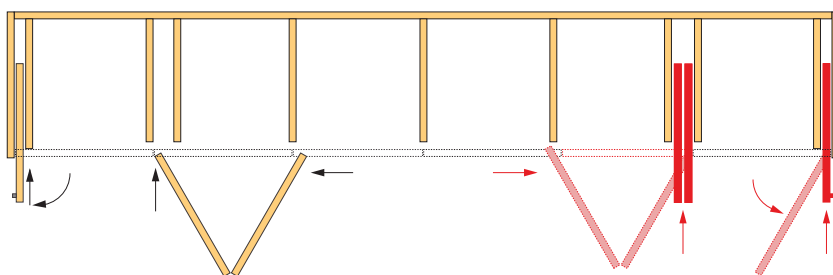

příklad vložených dveří

příklad vložených dveří ve stěně

příklad vložených dveří, částečné zakrytí

skládací naložené skříňové dveře



Sady vozíků

- kování pro naložené skládací dveře s horním vedením
- váhu dveří drží převážně závěsy na boku skříně (nejsou součástí sady)
- použijte dostatečný počet závěsů dle váhy a typu dveří
- doporučujeme naložený závěs 110° (viz kapitola 1)



Bez spodního vedení

kód	popis
87470	sada kování pro křídlo max - 300 × 2 000 mm

- spodní jezdec - kolečko jezdí po hraně

Se spodním vedením

kód	popis
87478	sada kování pro křídlo max - 300 × 2 000 mm

Se spodním vedením pro větší dveře

kód	popis
87479	sada kování pro křídlo max - 500 × 2 600 mm

- verze se spodním vedením pro větší dveře, dvojitý závěs



Horní a spodní vedení

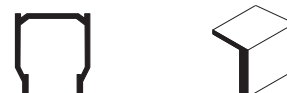

délka vedení	horní vedení Art. 0120	spodní vedení Art. 0823
1,5 m	87481	87516
2 m	87482	87517
3 m	87483	87518

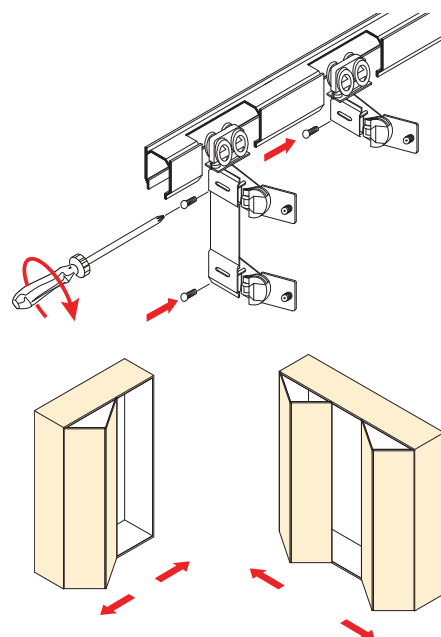
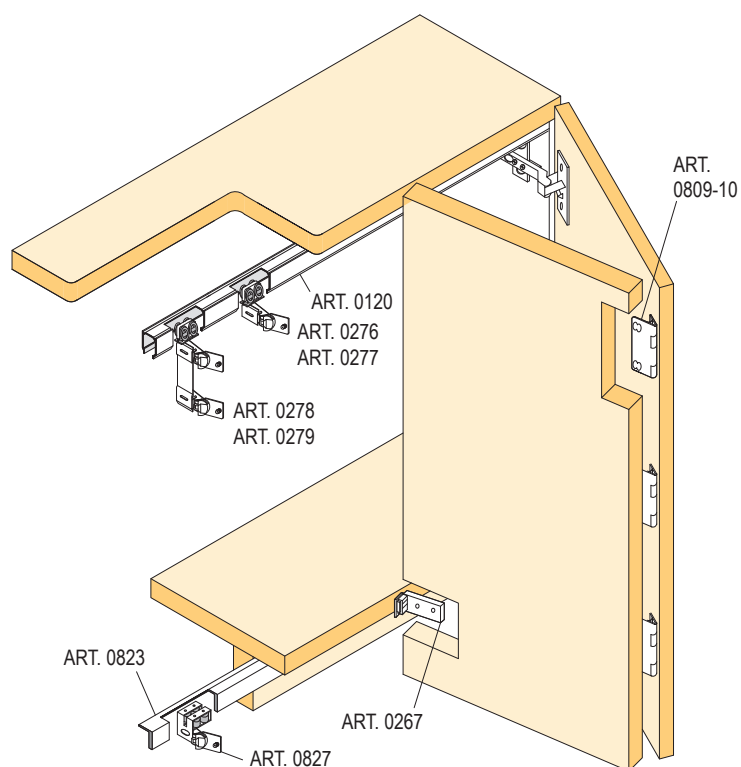

rozměrové schéma otvoru pro spodní vozík sady bez spodního vedení

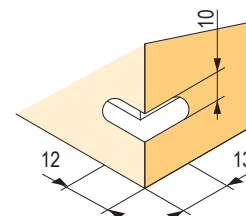

skládací naložené skříňové dveře

montážní schéma středového závěsu

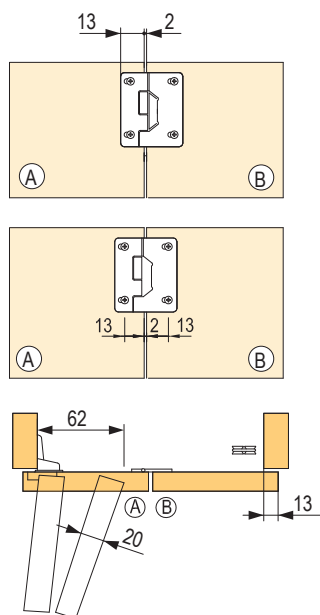

bez spodního vedení

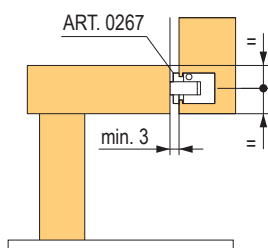

se spodním vedením pod dnem

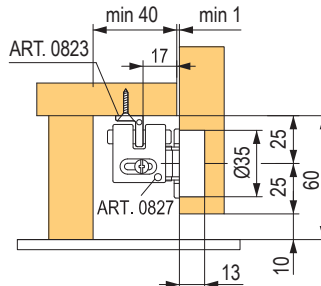

se spodním vedením na dně

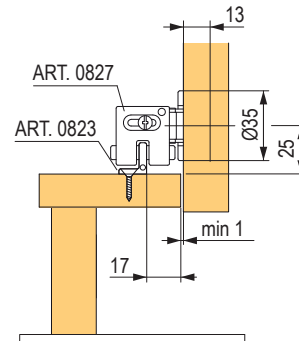

montážní schéma sady bez a se spodním vedením

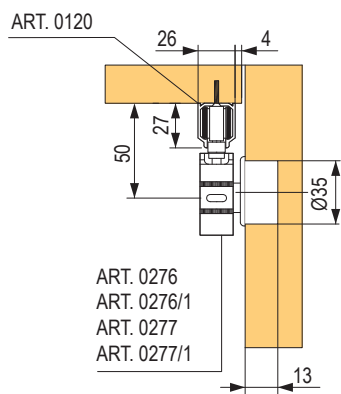

montážní schéma sady pro větší dveře

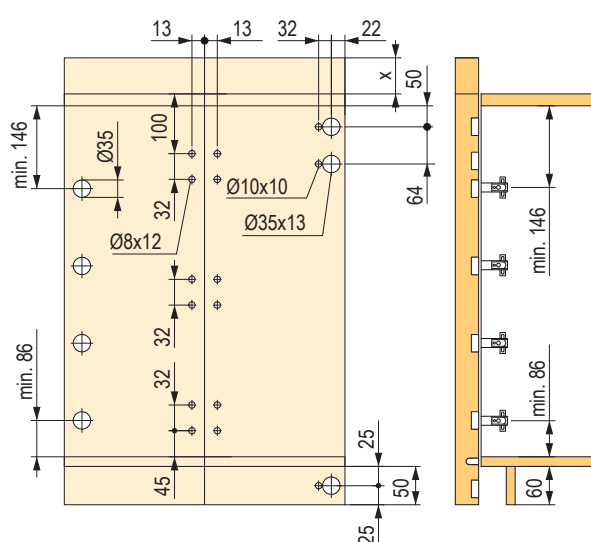
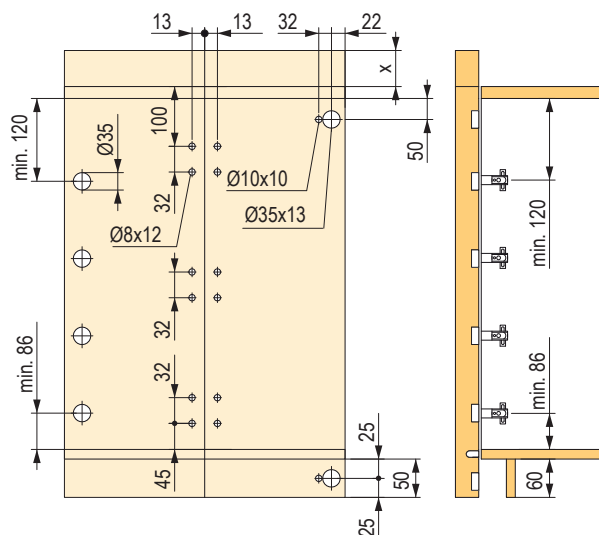
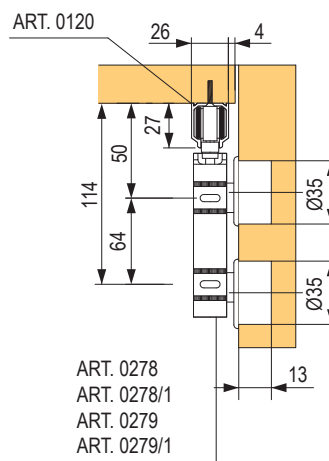

posuvné naložené skříňové dveře

StrongLine Planio

horní
vedeníkuličk.
ložiska16 - 46
mmzatížení
20 - 80 kg

- posuvný naložený systém pro 2 nebo 3 dveře
- oboustranné tlumení u všech dveří
- vhodné i pro užší dveře
- antikolizní systém u verze pro 3 křídla
- nastavitelné pro síly materiálu 16 - 46 mm
- bezpečnostní pojistka proti vysazení dveří

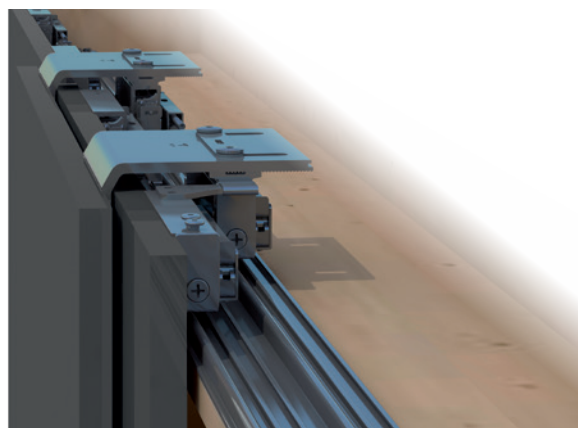

kód	popis
388537	sada kování pro 2 křídla včetně tlumičů
398930	sada pro 3 křídla včetně tlumičů, středového tlumiče a antikolize
388539	horní vedení elox 2 m
388540	horní vedení elox 3 m
388541	horní vedení elox 4 m
388542	spodní vedení elox 2 m
388543	spodní vedení elox 3 m
388544	spodní vedení elox 4 m
388545	krycí profil elox 2 m

 u dveří doporučujeme použít výztuhu, str. 07.68

Výpočet rozměrů

rozměry bočnic: $K1 \text{ (mm)} = K + T + 8$ ($T = \text{tloušťka dveří } 16 \leq T \leq 46$)
 šířka křídla: $B = W / 2 + 10$ (2 křídla)
 $B = W / 3 + 10$ (3 křídla)

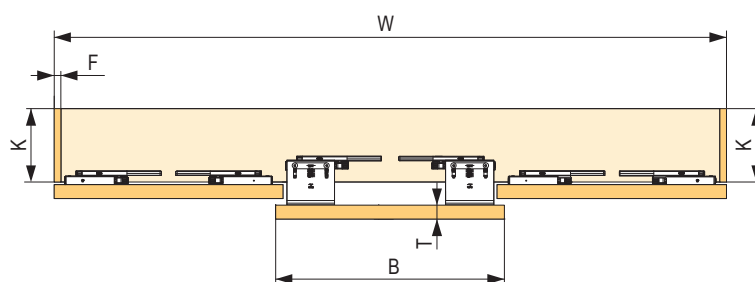
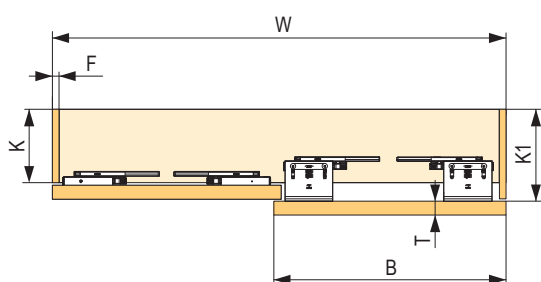
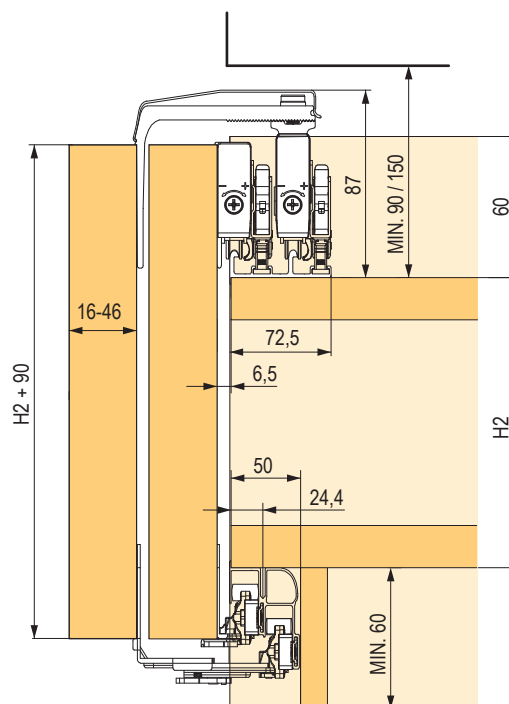
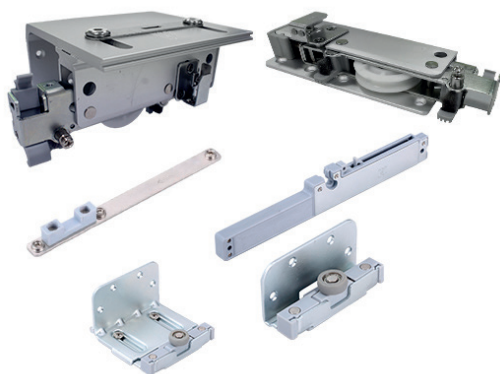

posuvné vložené skříňové dveře

StrongLine s horním vedením



kód	popis
88150	sada kování pro 1 křídlo S20, nosnost 20 kg, kluzná ložiska
88151	sada kování pro 1 křídlo S30, nosnost 30 kg, kuličková ložiska

délka profilu	horní vedení jednoduché, ocel	horní vedení dvojité, hliník
2 m	88152	88154
3 m	88153	88155

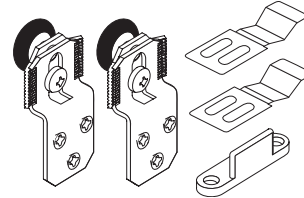

Volitelné příslušenství

kód	popis
88156	brzda S20 / S30 pro ocelové vedení
88169	brzda S20 / S30 pro alu vedení
88157	doraz S20 / S30
88633	vodítko
87315	vodící profil k zafrézování 2 m
87314	vodící profil k zafrézování 3 m
328426	tlumič

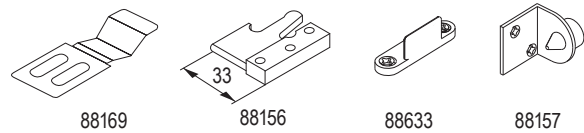
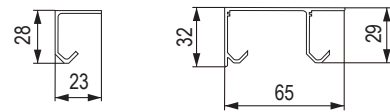

- materiál - hliník, frézování šířka 8 mm, hloubka 10 mm

Mezera mezi jednoduchými vodícími profily podle tloušťky materiálu křídel

S (mm)	16	19	22	25	30	35
D (mm)	16	19	22	11	16	22

orientace vozíku podle tloušťky materiálu křídel

$s \geq 22$ mm $s \geq 22$ mm

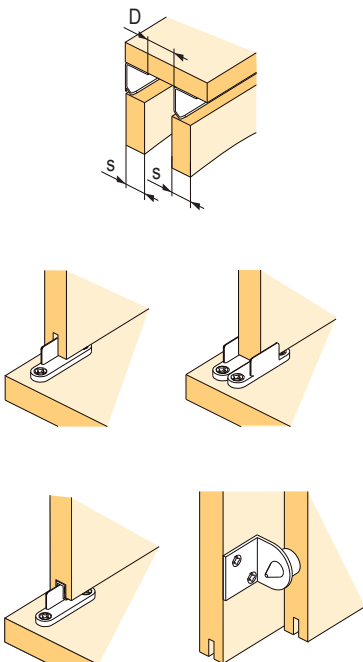
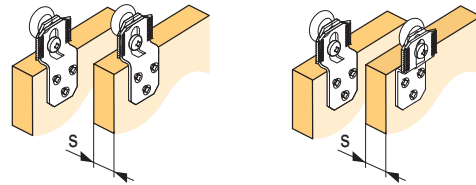

rozměrové schéma

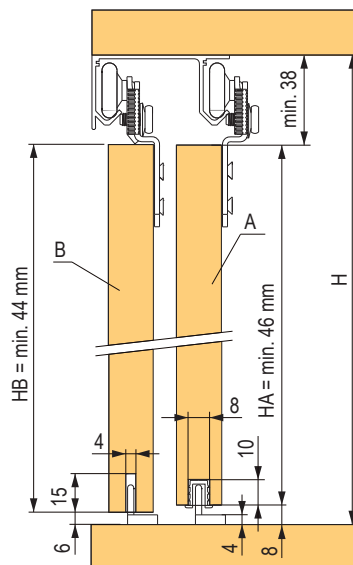

nasazení křídla do profilu a vodícího trnu

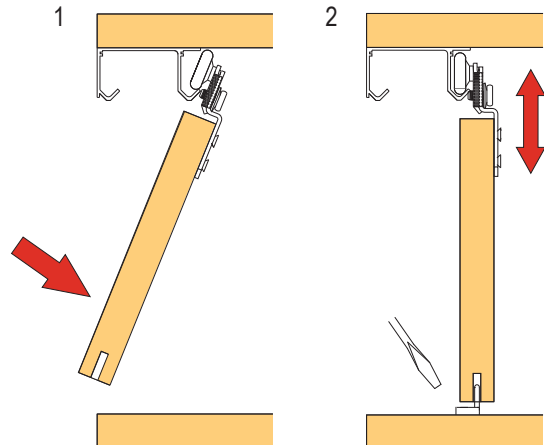

posuvné vložné skříňové dveře



StrongLine LINIO



- elegantní řešení pro vložné dveře
- vedení zařezávané v korpusu, min. tl. 18 mm
- tichý chod, kvalitní ložiska pro dlouhou životnost
- tlumení ukryté ve vedení pro tiché dovození křídla
- jednoduchá regulace, pojistka usnadňuje instalaci křídla

kód	popis
284545	sada pro 2 křídla, 4 × tlumič
284546	sada pro 3 křídla, 4 × tlumič

- součástí sady jsou vozíky v příslušném počtu, koncovky vedení, spojovací materiál a inbusový klíč
- minimální šířka křídla je 600 mm

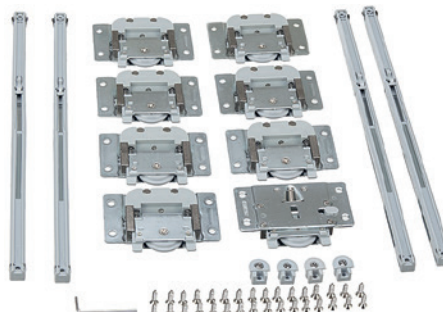

Středový tlumič

kód	popis
284551	pro sadu na 3 křídla

- pro montáž středového tlumiče musí být prostřední křídlo zadní, nebo musí být zvětšena mezer mezi křídly tak, aby tělo tlumiče nebránilo pohybu ostatních křidel
- středový tlumič se montuje na korpus, na křídlo přijde trn

Horní / spodní vedení

kód	délka (m)
284547	1,5
284549	2
284550	3

- povrchová úprava stříbrný elox

správná orientace tlumiče ve vodicím profilu

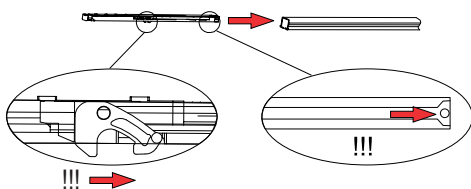

⚠ Upozornění k montáži:

1. Před vložením vedení do korpusu vložte do kolejnice tlumiče a koncovky. Pozor na správnou orientaci tlumiče – šipky musí směřovat do středu korpusu.
2. Natáhněte tlumiče do pracovní polohy (dle šipky – směrem do středu korpusu).
3. Před instalací křídla zatlačte horní vozíky do instalační polohy a zajistěte pojistkou.
4. Nasadte křídlo do spodní kolejnice, pak nasměrujte horní vozík do horní kolejnice a uvolněte pojistku.
5. Pozor – odklon křídla při instalaci nesmí překročit 20°, jinak hrozí poškození vedení a případně i korpusu!
6. Vyregulujte pozici křídla, pak dotažením horního vozíku zajistěte proti vyháknutí.
7. Seřídte a zajistěte pozici tlumení tak, aby řádně dovíralo dveře ke stěně korpusu.

rozměrové schéma

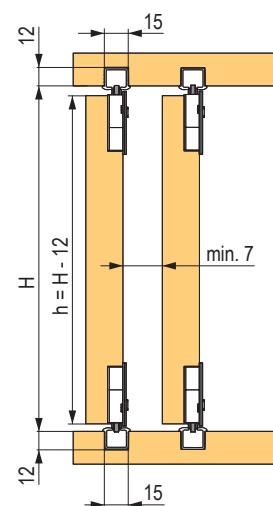

použití koncovky vodicího profilu

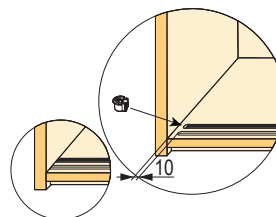

otvor pro horní vozík

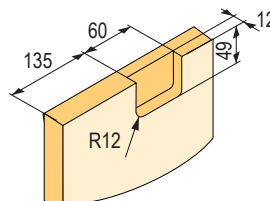

otvor pro spodní vozík

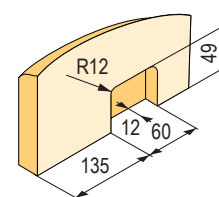

nasazení křídla a nastavení

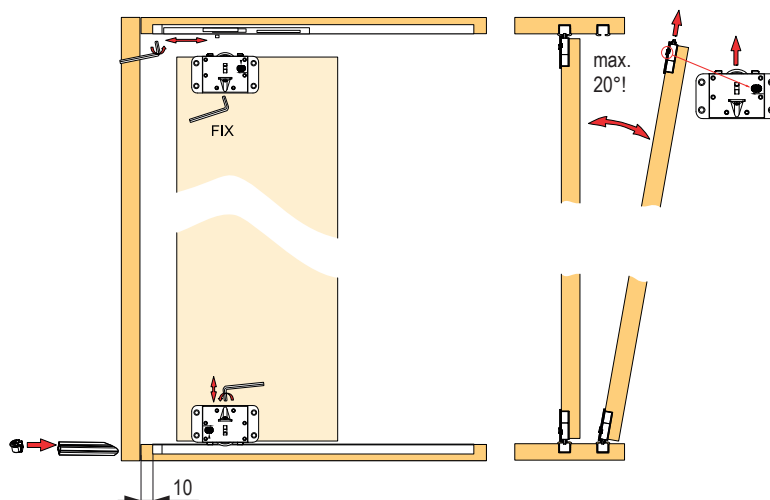

posuvné vložené skříňové dveře

Se spodním vedením



- kvalitní kování pro menší dvířka, bez možnosti tlumení

kód	popis
DT396	sada kování 1 dveře - max. 30 kg

Horní / spodní vedení

délka (m)	horní / spodní vedení jednoduché	horní / spodní vedení dvojité
1,2	DT395	DT397
2	DT391	DT398
3	DT392	DT399

Krytka dvojitého vedení

kód	popis
460144	gumová



rozměrové schéma - jednoduchý profil

Y = 18 X = 14 Z = 6,5
 Y = 20 X = 16 Z = 8,5
 Y = 22 X = 18 Z = 10,5

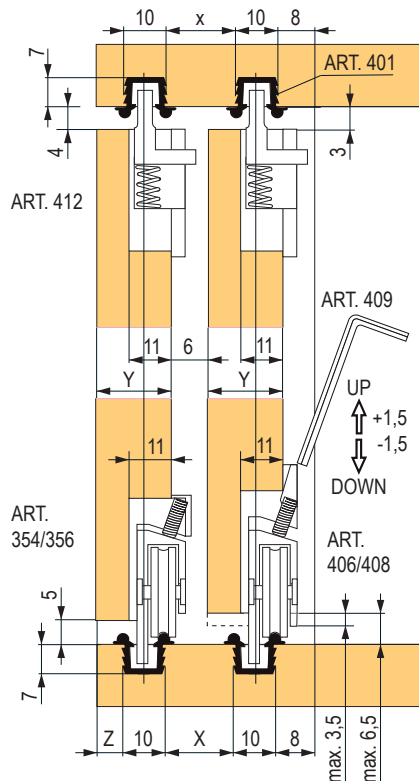

otvor pro spodní vozík

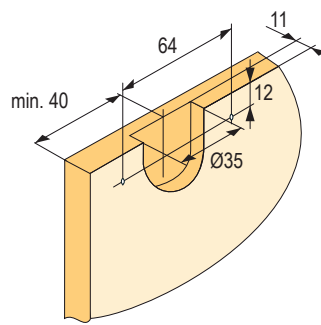

otvor pro horní vozík

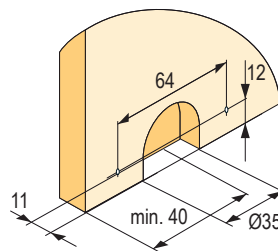

rozměrové schéma - dvojitý profil

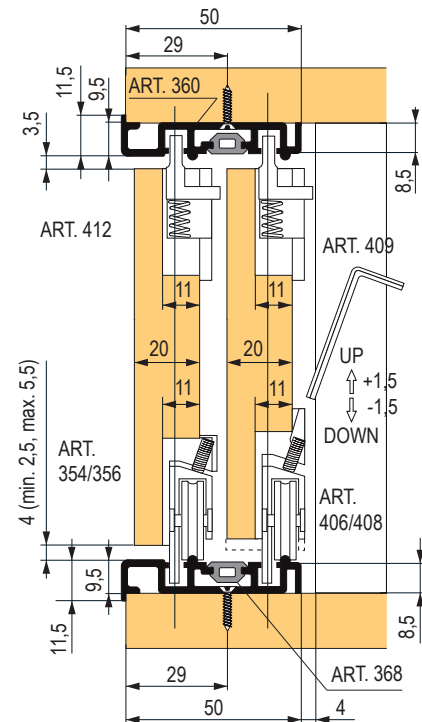

posuvné vložené skříňové dveře



StrongLine Baleo



- kvalitní kování pro menší dvířka
- bez možnosti tlumení
- tichý chod, kvalitní ložiska pro dlouhou životnost

kód	popis
284637	sada kování 1 dveře

Sada obsahuje:

- 2 horní kluzáky
- 2 spodní vozíky s kuličkovými vozíky
- koncové dorazy
- inbusový klíč

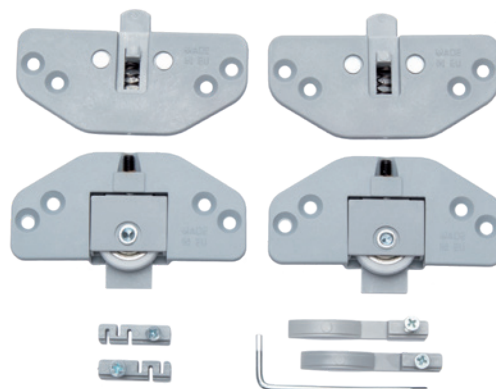

Horní / spodní vedení



délka	horní / spodní vedení jednoduché	horní / spodní vedení dvojitě
1,2 m	284638	284641
2 m	284639	284642
3 m	284640	284643

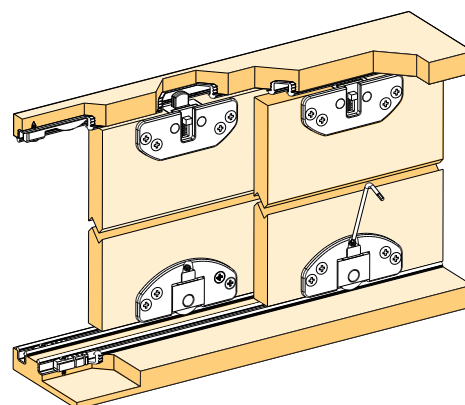

Záslepka dvojitého vedení

kód	délka
284644	3 m

- materiál - šedý plast

rozměrové schéma - jednoduchý profil

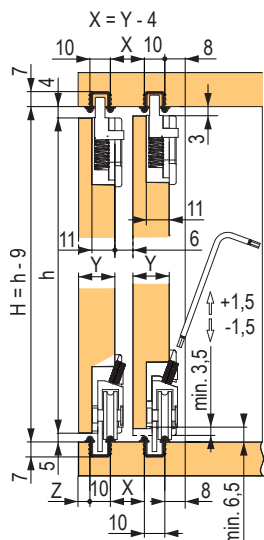

otvor pro horní / spodní vozík

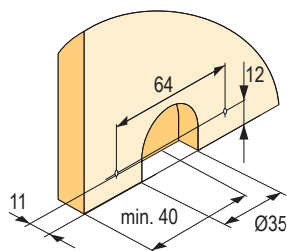

rozměrové schéma

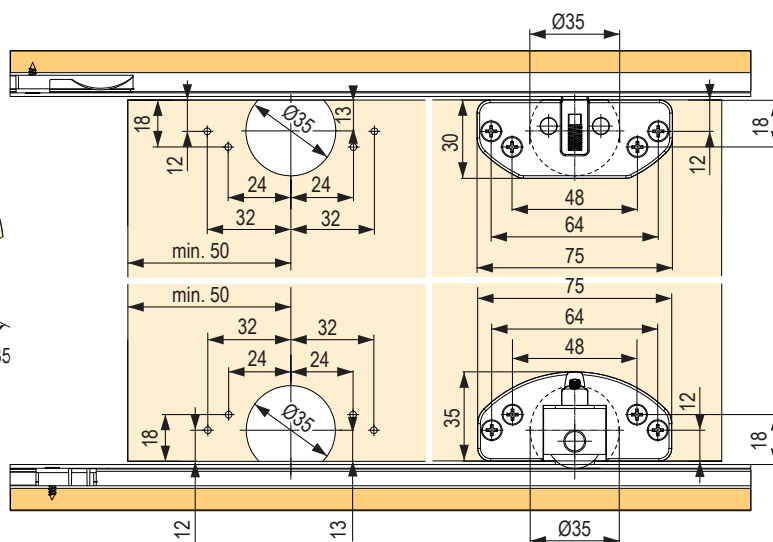

posuvné vložené skříňové dveře

StrongLine 1030 se spodním vedením



kód	popis
92113	sada kování pro 2 křídla
92114	sada kování pro 3 křídla

- sada kování pro vložené posuvné skříňové dveře s kuličkovým ložiskem, jehož předností je zejména příznivá cena a jednoduchost montáže
- kování zahrnuje sady horní a spodní vozíky + dorazové brzdy v příslušném množství
- brzdu zasuňte do horní lišty před finálním upevněním

Horní / spodní vedení



délka vedení	horní vedení	
	horní lišta	
1,2 m	92115	
2 m	92116	
3 m	92117	



délka vedení	spodní vedení	
	k zašroubování	k zařezování ¹⁾
1,2 m	92107	92118
2 m	92108	92119
3 m	92109	92120

¹⁾frézování šířka 2 mm, hloubka 6 mm

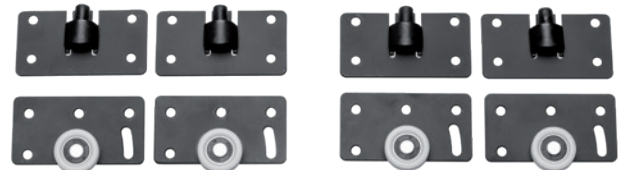
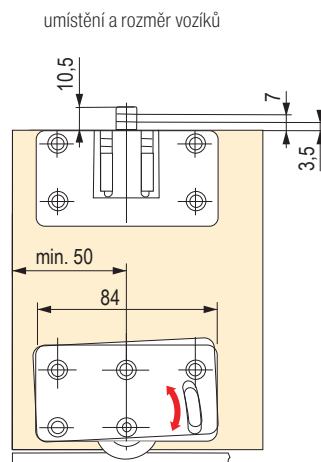
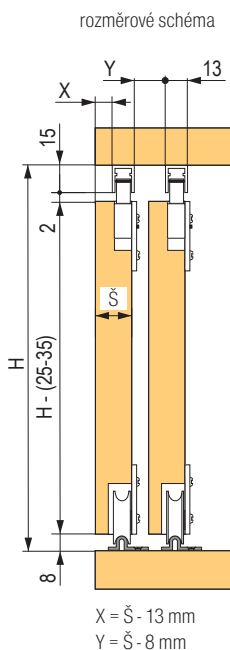

92113

otvor pro spodní vozík

otvor pro horní vozík

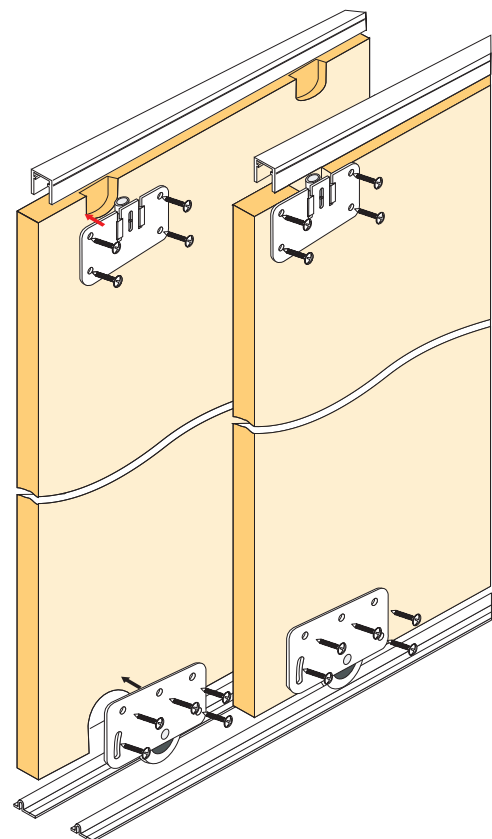
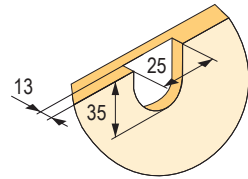
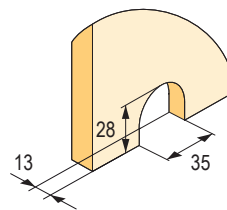

příslušenství pro vestavné skříně

Ochranná fólie na skleněné výplně

- bezpečnostní fólie je určena k zabezpečení skleněných výplní, používaných v nábytkářském průmyslu, před poraněním střepy v případě rozbití
- instalace se provádí na zadní stranu skleněných výplní, na čistý a odmaštěný povrch
- v případě aplikace více pásů nutno zachovat překlad min. 20 mm



- materiál – polyolefinová fólie, tloušťka 0,1 mm, neodstranitelná, transparentní
- není vhodná na interiérové skleněné dělicí příčky, okna, dveře apod.

kód	šířka
203857	200 mm
203859	250 mm
203860	300 mm
203861	400 mm
203862	500 mm

Dorazové a protiprachové kartáče

- protiprachové kartáče různých výšek a barev, slouží k tlumení dorazu křídla a utěsnění vnitřku skříně před prachem



bílá	šedá	černá	typ	šířka (mm)	výška (mm)
305137	229433	409699	zásuvný	4,8	4
×	89284	×	samolepící		6
×	196947	×	zásuvný		13
×	95946	×	zásuvný	6,7	4
×	89131	×	samolepící		9
×	361759	×	samolepící		4
306523	98067	409700	zásuvný	14	4

Samolepící krytky 13 mm

- balení po 20 ks, slouží k případnému zakrytí otvorů spojovacích šroubů
- barva krytky není zcela shodná s barvou madla



kód	barva
283281	stříbrná
283283	oliva

Těsnění na sklo

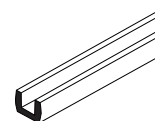

kód	tloušťka skla (mm)
89238	4
135164	4,5
89243	6
212607	6,4
132953	8

- při aplikaci bezpečnostní fólie odlepte okraj fólie tak, aby nebyla aplikovaná pod těsněním

Spony na samolepící kartáč

- zabezpečuje kartáč před odlepením



223569



157926

kód	popis
223569	drátěná
157926	plechová

kování pro posuvné dveře Micra C a V

- jednoduché kování pro lehké dveře, bez možnosti tlumení
- při výšce nad 1,5 m použijte úhelník k zabezpečení proti vypadnutí dveří (obr. 4)

- sada kování pro jedno křídlo obsahuje horní a spodní vozíky + vruty
- možnost použití jakékoliv úchytové lišty 16 / 18 mm



Dvě verze:

- Micra C – spodní vedení s obloučkem
- Micra V – spodní vedení s drážkou

Micra C

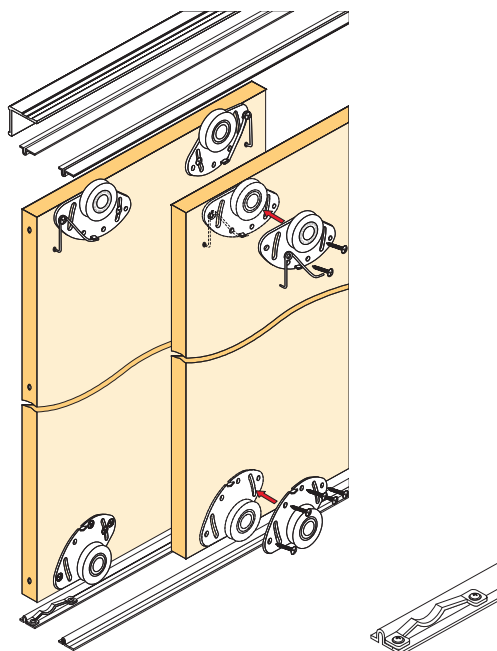

341987

kód	popis
98064	sada kování pro 1 křídlo
341987	brzda (2 ks v balení)

délka vedení (m)	horní / spodní vedení stříbrné	úhelník K2 18 × 19 mm stříbrný
1,7	89150	89050
2,35	89151	89053
3	89152	89056



vedení

sada kování

úhelník K2

Vrtací šablona

- materiál – kov

kód	popis
351824	na vozíky

Micra V

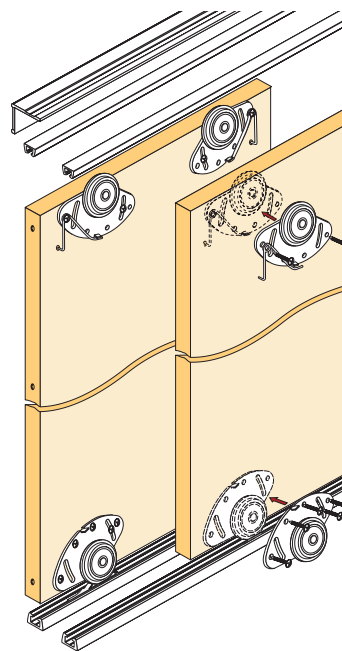

kód	popis
391700	sada kování pro 1 křídlo
89063	pozicionér spodního vozíku (1 ks)

délka vedení (m)	horní / spodní vedení stříbrné	úhelník K2 18 × 19 mm stříbrný
1,7	84192	89050
2,35	84195	89053
3	84198	89056

Výpočet rozměrů

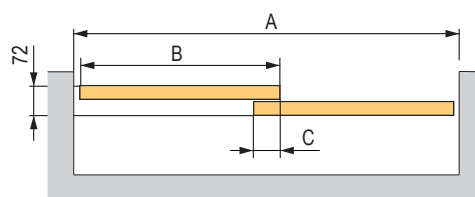

výška křídla dveří (mm)	h	$h = H^{11} - 13$
-------------------------	---	-------------------

¹¹H = Vnitřní výška korpusu

madla pro vestavné skříně posuvné – výplň tloušťky 10 mm nebo sklo

Povrchové úpravy

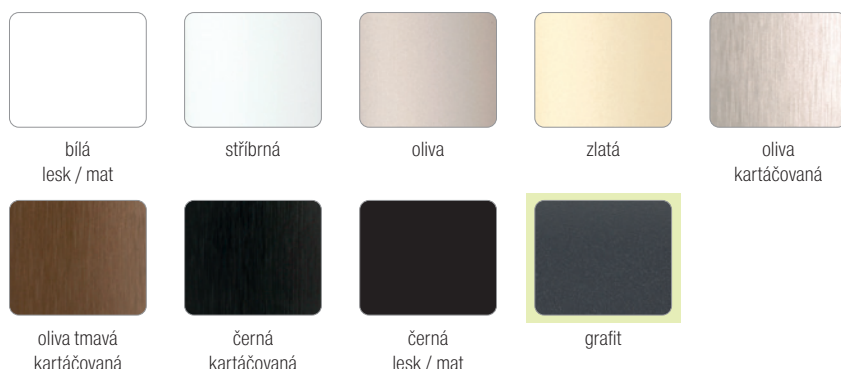

kód	popis
494207	vzorník Úchytové lišty 2023 – šanon



Používejte bezpečnostní sklo nebo zrcadlo, případně zabezpečte ochrannou fólií

- pro výpočet rozměrů jednotlivých komponent použijte formulář na stránkách www.demos-trade.com

Jednotlivé typy

- systém Sevroll v rámovém provedení umožňuje široké použití skleněných výplní v kombinaci s DTD 10 mm
- skleněné výplně jsou upevněny v rámu pomocí těsnění, s možností široké škály tloušťek výplní
- velikost křídla je omezena pouze nosností vozíků (50 kg)
- doporučujeme používat co nejširší křídla
- úzká a vysoká křídla jsou méně stabilní, zvláště ve spojení s tlumičem může docházet k nadskakování a chybné funkci
- používejte bezpečnostní sklo nebo zrcadlo, případně zabezpečte ochrannou fólií

SYSTEM 10 II

- délka 2,7 m, pro DTD tl. 10 mm, sklo¹⁾

barva	kód
stříbrná	98073
oliva	98074
zlatá	98075



ROMEO II

- délka 2,7 m, pro DTD tl. 10 mm, sklo¹⁾

barva	kód
stříbrná	135366
oliva	135365



GEMINI

- délka 2,7 m, pro DTD tl. 10 mm, sklo¹⁾

barva	kód
stříbrná	98070
oliva	98071
zlatá	98072
černá mat	278164



¹⁾ používejte bezpečnostní sklo nebo zrcadlo, případně zabezpečte ochrannou fólií

 nabídka ochranných fólií na str. 07.21

Společnost Dėmos trade nenese odpovědnost za případné prohnutí dveří použitím výplní špatné kvality.

madla pro vestavné skříně posuvné – výplň tloušťky 10 mm nebo sklo

FOX II

- délka 2,7 m, pro DTD tl. 10 mm, sklo¹⁾

barva	kód
stříbrná	96421
oliva	96427
zlatá	96428
oliva kartáčovaná	96429
oliva tmavá kartáčovaná	205074
černá kartáčovaná	205077
bílá lesk	265065
černá lesk	395506
černá mat	425057
bílá mat	489302
grafit	495587



JULIA II

- délka 2,7 m, pro DTD tl. 10 mm, sklo¹⁾

barva	kód
stříbrná	135344
oliva	135342



VITARA

- délka 2,7 m, pro DTD tl. 10 mm, sklo¹⁾

barva	kód
stříbrná	372604
oliva	372605
bílá lesk	372606



LYNX

- délka 2,7 m, pro DTD tl. 10 mm, sklo¹⁾

barva	kód
stříbrná	394690
oliva	394691



LUX III

- délka 2,7 m, 3 m, pro DTD 10 mm, sklo¹⁾

barva	kód
stříbrná	196711
oliva	196709

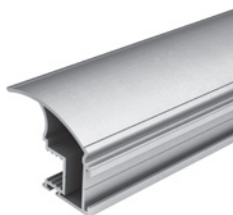

KARAT

- délka 2,7 m, pro DTD tl. 10 mm, sklo¹⁾

barva	kód
stříbrná	223572
oliva	223573



¹⁾ použijte bezpečnostní sklo nebo zrcadlo, případně zabezpečte ochrannou fólií

nabídka ochranných fólií na str. 7.21

• pro výpočet rozměrů jednotlivých komponent použijte formulář na stránkách www.demos-trade.com











madla, vodící a krycí profily pro vestavné skříně posuvné – výplň tloušťky 10 mm nebo sklo

Souhrnná tabulka modelů











madlo / povrchová úprava	stříbrná	oliva	oliva kartáčovaná	oliva tmavá kartáčovaná	zlatá	bílá lesk	bílá mat	grafit	černá kartáčovaná	černá lesk	černá mat
Fox II 2,7 m	96421	96427	96429	205074	96428	265065	489302	495587	205077	395506	425057
Gemini 2,7 m	98070	98071	x	x	98072	x	x	x	x	x	278164
Julia II 2,7 m	135344	135342	x	x	x	x	x	x	x	x	x
Karat 2,7 m	223572	223573	x	x	x	x	x	x	x	x	x
Lux III 2,7 m	196711	196709	x	x	489624	x	x	x	x	x	x
Lux III 3 m	489625	489948	x	x	489949	x	x	x	x	x	x
Lynx 2,7 m	394690	394691	x	x	x	x	x	x	x	x	x
Romeo II 2,7 m	135366	135365	x	x	x	x	x	x	x	x	x
System 10 II 2,7 m	98073	98074	x	x	98075	x	x	x	x	x	x
Vitara 2,7 m	372604	372605	x	x	x	372606	x	x	x	x	489309

Příslušenství – profily

Stříbrná

délka profilu	horní vedení Gemini	spodní vedení Elegant II	krycí profil (maska) Elegant II	spodní vedení Gemini	horní vodící lišta	spodní krycí lišta	spojovací lišta H04 / 06	spojovací lišta H04 / 07	spojovací lišta H10	spojovací lišta H10 Decor	spojovací lišta H30 Decor ¹⁾
1,7 m	89106	84385	318657	84410	89230	89228	x	x	x	x	x
2,35 m	89109	84388	318660	98057	89232	89226	x	x	x	x	x
3 m	89112	84391	345408	84412	89234	89224	503398	503399	89236	214745	89069
4,05 m	89115	84394	345776	98058	x	x	x	x	x	x	x
6 m	134933	350687	346118	159409	x	x	x	x	x	x	x
											







Oliva

délka profilu	horní vedení Gemini	spodní vedení Elegant II	krycí profil (maska) Elegant II	spodní vedení Gemini	horní vodící lišta	spodní krycí lišta	spojovací lišta H04 / 06	spojovací lišta H04 / 07	spojovací lišta H10	spojovací lišta H10 Decor	spojovací lišta H30 Decor ¹⁾
1,7 m	89105	318666	318655	308647	89231	89229	x	x	x	x	x
2,35 m	89108	84387	318658	308653	89233	89227	x	x	x	x	x
3 m	89111	84390	345409	308657	89235	89225	503400	503401	89237	227193	89071
4,05 m	89114	84393	345777	308666	x	x	x	x	x	x	x
6 m	134934	350688	346119	308668	x	x	x	x	x	x	x
											







¹⁾ profil H30 se spojuje s madly spojovacím šroubem 89244 a zároveň zpevňuje konstrukci křídla

vodící a krycí profily pro vestavné skříně posuvné – výplň tloušťky 10 mm nebo sklo







Oliva kartáčovaná

délka profilu	horní vedení Gemini	spodní vedení Elegant II	krycí profil (maska) Elegant II	horní vodící lišta	spodní krycí lišta	spojovací lišta H10
1,7 m	119459	120868	345401	119414	119417	×
2,35 m	120864	120869	345404	119415	119421	×
3 m	120865	120870	345410	119416	119422	121028
4,05 m	120867	120871	346114	×	×	×
6 m	225370	225367	346120	×	×	×
						







Oliva tmavá kartáčovaná

délka profilu	horní vedení Gemini	spodní vedení Elegant II	krycí profil (maska) Elegant II	horní vodící lišta	spodní krycí lišta	spojovací lišta H10
1,7 m	205162	205089	345402	205103	205170	×
2,35 m	205164	205078	345405	205156	205172	×
3 m	205166	205098	345411	205158	205174	205160
4,05 m	205168	205087	346115	×	×	×
6 m	225371	225368	346121	×	×	×
						

Zlatá

délka profilu	horní vedení Gemini	spodní vedení Elegant II	krycí profil (maska) Elegant II	horní vodící lišta	spodní krycí lišta	spojovací lišta H10
1,7 m	89104	84383	318638	89251	89254	×
2,35 m	89107	84386	318643	89252	89255	×
3 m	89110	84389	318644	89253	89256	89257
4,05 m	89113	84392	318645	×	×	×
6 m	134935	334858	318646	×	×	×
						







Bílá lesk

délka profilu	horní vedení Gemini	spodní vedení Elegant II	krycí profil (maska) Elegant II	horní vodící lišta	spodní krycí lišta	spojovací lišta H10
1,7 m	276751	276744	318656	276737	276736	×
2,35 m	267882	276745	318659	267944	267954	×
3 m	252566	252568	345413	265066	265067	276739
4,05 m	276749	276746	346117	×	×	×
6 m	311586	308645	346123	×	×	×
						

Bílá mat

délka profilu	horní vedení Gemini	spodní vedení Elegant II	krycí profil (maska) Elegant II	horní vodící lišta	spodní krycí lišta	spojovací lišta H10
1,7 m	394802	394792	394848	497670	497666	×
2,35 m	394813	394795	395039	497672	497668	×
3 m	233016	276743	395041	497673	497669	497953
4,05 m	394815	394796	395042	×	×	×
6 m	394824	394800	394831	×	×	×
						

Grafit

délka profilu	horní vedení Gemini	spodní vedení Elegant II	krycí profil (maska) Elegant II	horní vodící lišta	spodní krycí lišta	spojovací lišta H10
1,7 m	494742	494741	496356	495477	495473	×
2,35 m	494669	494692	494693	495616	495474	×
3 m	494730	494739	494740	495617	495475	496358
4,05 m	494670	494672	494703	×	×	×
6 m	495629	496355	496357	×	×	×
						

vodící a krycí profily a příslušenství pro vestavné skříně posuvné – výplň tloušťky 10 mm nebo sklo

Černá kartáčovaná

délka profilu	horní vedení Gemini	spodní vedení Elegant II	krycí profil (maska) Elegant II	horní vodící lišta	spodní krycí lišta	spojovací lišta H10
1,7 m	205163	205090	345403	205105	205171	×
2,35 m	205165	205079	345407	205157	205173	×
3 m	205167	205186	345412	205159	205175	205161
4,05 m	205169	205088	346116	×	×	×
6 m	225372	225369	346122	×	×	×

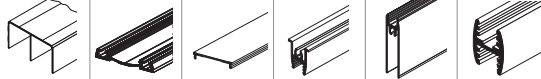

Černá lesk

délka profilu	horní vedení Gemini	spodní vedení Elegant II	krycí profil (maska) Elegant II	horní vodící lišta	spodní krycí lišta	spojovací lišta H10
1,7 m	405407	405393	405427	405377	405369	×
2,35 m	398096	398188	398553	405379	405375	×
3 m	405423	405403	405428	405382	405376	395508
4,05 m	405425	405404	405429	×	×	×
6 m	405426	405406	405430	×	×	×

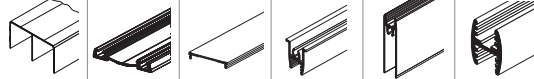

Černá mat

délka profilu	horní vedení Gemini	spodní vedení Elegant II	krycí profil (maska) Elegant II	horní vodící lišta	spodní krycí lišta	spojovací lišta H04 / 06	spojovací lišta H04 / 07	spojovací lišta H10	spojovací lišta H30 Decor ¹⁾
1,7 m	422008	422007	452751	422043	422027	×	×	×	×
2,35 m	409670	409678	409679	452608	422029	×	×	×	×
3 m	412229	412231	414086	452734	422030	503403	503404	452761	452604
4,05 m	409674	409676	409680	×	×	×	×	×	×
6 m	452736	452743	452757	×	×	×	×	×	×

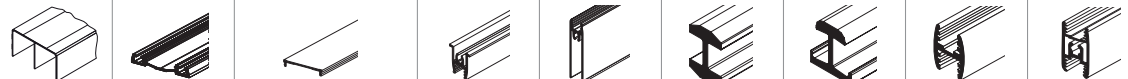

Příslušenství – pro modely Fox II, Lux III, system 10 a Vitara

kód	příslušenství – ostatní
89265	sada horních vozíků
328321	sada spodních vozíků pro vedení Elegant II
229441	sada spodních vozíků pro vedení Gemini
89244	spojovací šroub
98067	dorazový kartáč 14 × 4 mm šedý
306523	dorazový kartáč 14 × 4 mm bílý
409700	dorazový kartáč 14 × 4 mm černý
98067	protiprachový kartáč 4,8 × 13 mm šedý
89063	pozicionér spodní
298035	pozicionér horní
98019	vrut k uchycení spodního vedení
89238	těsnění na sklo 10 / 4 mm
135164	těsnění na sklo 10 / 4,5 mm
89243	těsnění na sklo 10 / 6 mm
212607	těsnění na sklo 10 / 6,4 mm
132953	těsnění na sklo 10,1 / 8 mm

Příslušenství – pro modely Gemini, Julia II, Karat, Lynx a Romeo II

kód	příslušenství – ostatní
228009	sada horních vozíků
328321	sada spodních vozíků pro vedení Elegant II
229441	sada spodních vozíků pro vedení Gemini
89244	spojovací šroub
98067	dorazový kartáč 14 × 4 mm šedý
306523	dorazový kartáč 14 × 4 mm bílý
409700	dorazový kartáč 14 × 4 mm černý
89063	pozicionér spodní
298035	pozicionér horní
98019	vrut k uchycení spodního vedení
89238	těsnění na sklo 10 / 4 mm
135164	těsnění na sklo 10 / 4,5 mm
89243	těsnění na sklo 10 / 6 mm
212607	těsnění na sklo 10 / 6,4 mm
132953	těsnění na sklo 10,1 / 8 mm

 Tlumiče viz str. 07.29

¹⁾ profil H30 se spojuje s madly spojovacím šroubem 89244 a zároveň zpevňuje konstrukci křídla

příslušenství pro vestavné skříně posuvné – výplň tloušťky 10 mm nebo sklo

Sada horních vozíků

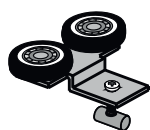

228009

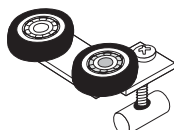

89265

kód	popis
228009	sada horních vozíků symetrických
89265	sada horních vozíků asymetrických

- liší se dle úchytového profilu, uvedeno u jednotlivých typů

Sada spodních vozíků

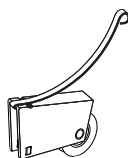

328321

kód	popis
328321	sada spodních vozíků Elegant II
229441	sada spodních vozíků Gemini

Pozicionéry

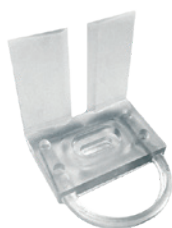

kód	popis
298035	pro horní vozík

- brzda pro horní vozík, zabezpečí udržení dveří ve zvolené pozici
- montuje se na pevno, pomocí vrutu, do horního vedení



kód	popis
89063	pro spodní vozík

Spojovací šroub

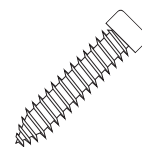

kód	popis
89244	6,3 × 32

- slouží k spojování rámových (4 ks / křídlo) a dělicích (pouze dělici profil H30) profilů s madly
- při použití dělicích profilů H30 je nutno nechávat mezi jednotlivými díly lamina vůli cca 2 mm pro umožnění dilatace výplně

Šroub do spodního vedení

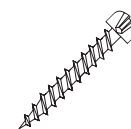

kód	popis
98019	2,5 × 18

- slouží k upevnění jednoduchého spodního vedení
- úzká hlava umožňuje montáž přímo do drážky spodního vedení, nutno předvrtat otvor 2,5 mm

Montážní pomůcky

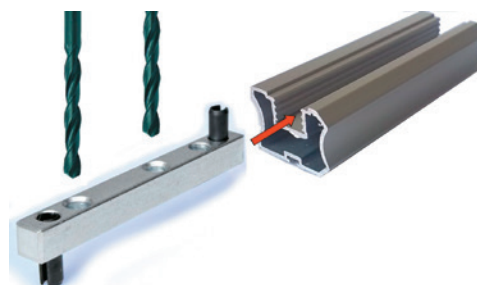

kód	popis
128842	vrták stupňovitý 6,5 / 9,5 mm
129677	montážní přípravek

- jednoduchý přípravek k vrtání děr do úchytového profilu
- slouží k předvrtání otvorů v madlech ve správných pozicích, bez nutnosti odměřování, značení apod.
- upozornění – přípravek nelze použít u jiných systémů, používajících odlišné typy profilů

tlumiče – výplň tloušťky 10 mm nebo sklo

Sevroll

Standardní tlumiče pro systémy 10 a 18 mm

- nahrazují horní vozíky
- nastavitelná šířka – je možno použít pro běžné vedení i vedení COMFORT
- pro správnou funkci je nutno správné seřízení na šířku kolejničky i pozice v kolejničce
- madlo se nesmí dotýkat kolejničky, vzdálenosti musí být stejné jako při použití běžných vozíků, aby nedocházelo ke kroucení křídla

kód	popis
227185	pro váhu křídla 14 – 25 kg
227187	pro váhu křídla 25 – 50 kg

- v balení 2 kusy – pravý + levý
- tlumiče jsou k dispozici i jednotlivě, pravá a levá verze

Pozor!

Před vložením dveří natáhněte zachytávač tlumiče.
Při použití tlumiče již neinstalujte pozicionér.

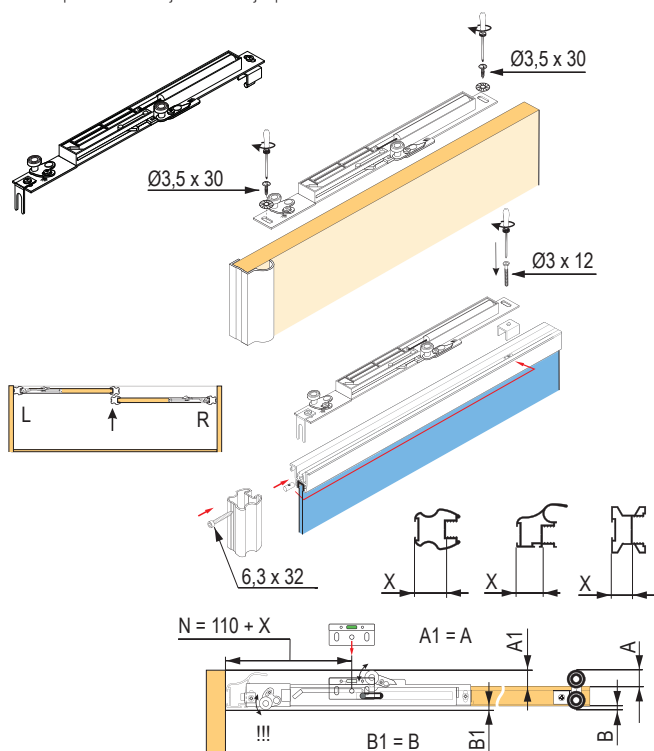

Mini SV

- pro křídla do hmotnosti 25 / 40 / 60 kg
- v balení 3 výšky zachytávače pro jemné doladění
- při použití v jednoduché kolejničce Single je nutno lehce zbrusit spodní hrany zachytávače, aby dosedal celou plochou ke kolejničce

kód	popis
318662	Mini SV-25 (14–25 kg)
283956	Mini SV-40 (25–40 kg)
351743	Mini SV-60 (40–60 kg)

Důležité upozornění

Při prvním zavírání dveří nejsou tlumiče aktivovány, křídlo zavírejte pomalu, aby se tlumiče aktivovaly (klik).

Rychlý náraz může tlumič poškodit, protože křídlo narazí do koncové pozice bez tlumení!

Proveďte vždy před předáním zákazníkovi, předejdete možným problémům.

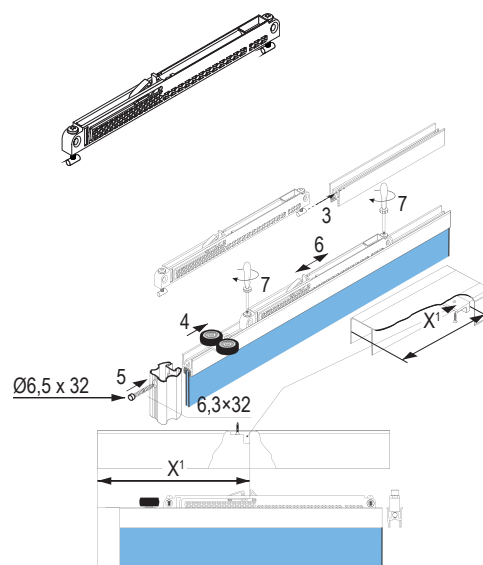

¹⁾X = volitelná vzdálenost, viz. montážní návod

CENTRAL SV

- oboustranný tlumič, pro středové křídlo, umožňuje otevření na obě strany, z obou stran zachytí křídlo ve středové pozici
- pro křídla do hmotnosti 25 / 40 kg
- při použití v jednoduché kolejničce Single je nutno lehce zbrusit spodní hrany zachytávače, aby dosedal celou plochou ke kolejničce
- Pozor, vyžaduje snížení výšky křídla, celková výška křídla musí být o 44 mm nižší, než je výška otvoru.

kód	popis
318663	Central SV-25 (oboustranný) do 25 kg
283955	Central SV-40 (oboustranný) do 40 kg

- podrobné instrukce k jednotlivým tlumičům jsou ke stažení na portále dle kódu zboží

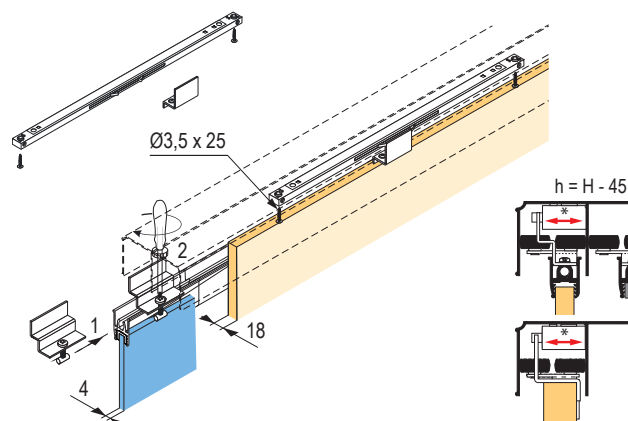

spodní a jednoduché vedení a příslušenství pro vestavné skříně posuvné – výplň tloušťky 10 mm nebo sklo

Spodní vedení zápusťné, přechodové

délka profilu (m)	stříbrná		oliva	
	typ M (k zafrézování)	typ N (povrchová montáž)	typ M (k zafrézování)	typ N (povrchová montáž)
3	213609	197753	223405	197755
6	308673	251132	×	279078
koncovky	×	212613	×	×

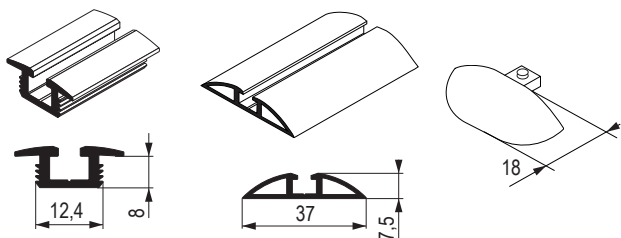

Jednoduché vedení

délka profilu (m)	stříbrná		oliva	
	horní vedení	spodní vedení SMART	horní vedení	spodní vedení SMART
1,7	89029	84192	89028	84191
2,35	89032	84195	89031	84194
3	89035	84198	89034	84197

- pro správnou montáž doporučujeme použít vrutu 98019 (2,5 × 18 mm)

Příslušenství

Brzda k vedení

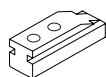

kód	popis
212616	pro typ M a N

Držák spodního vedení Gemini



kód	popis
387424	pro vedení Gemini

Zámek posuvných dveří

- pro dřevěnou výplň 10 mm + 18 mm
- nelze použít pro skleněné výplně
- blokuje křídla navzájem, nemá bezpečnostní funkci, křídla je možné vysadit apod.

kód	popis
216363	tlačný

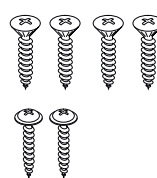
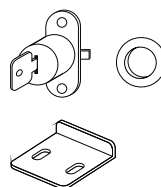
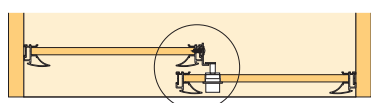

- Rozměry vrutí:
- 3,5 × 10
 - 3,5 × 16
 - 3,9 × 9,5

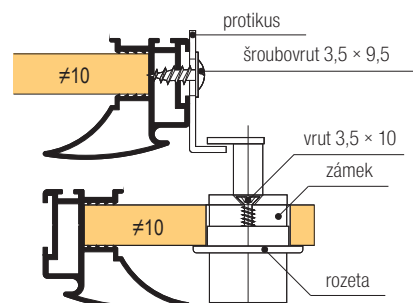
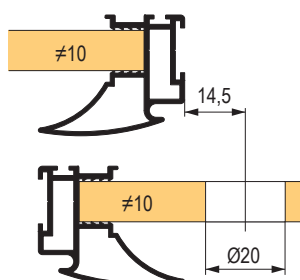

příklad montáže vestavné skříně posuvné – výplň tloušťky 10 mm nebo sklo

Fox II

- montážní nákresy ostatních modelů jsou ke stažení na adrese www.demos-trade.com



Nezapomeňte na dilataci 4 mm u dřevěných výplní, předejdete nebezpečí prohýbání křídel.

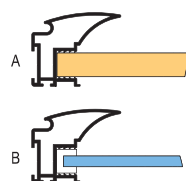
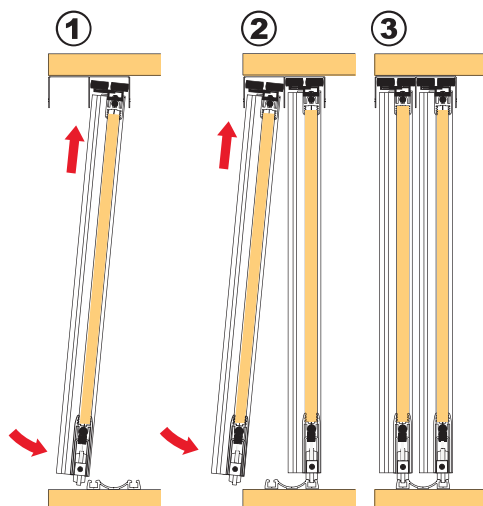

dilatace 4 mm

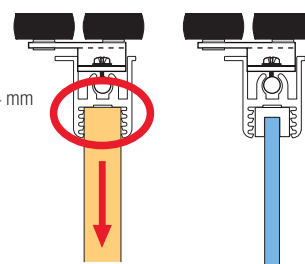

A

B

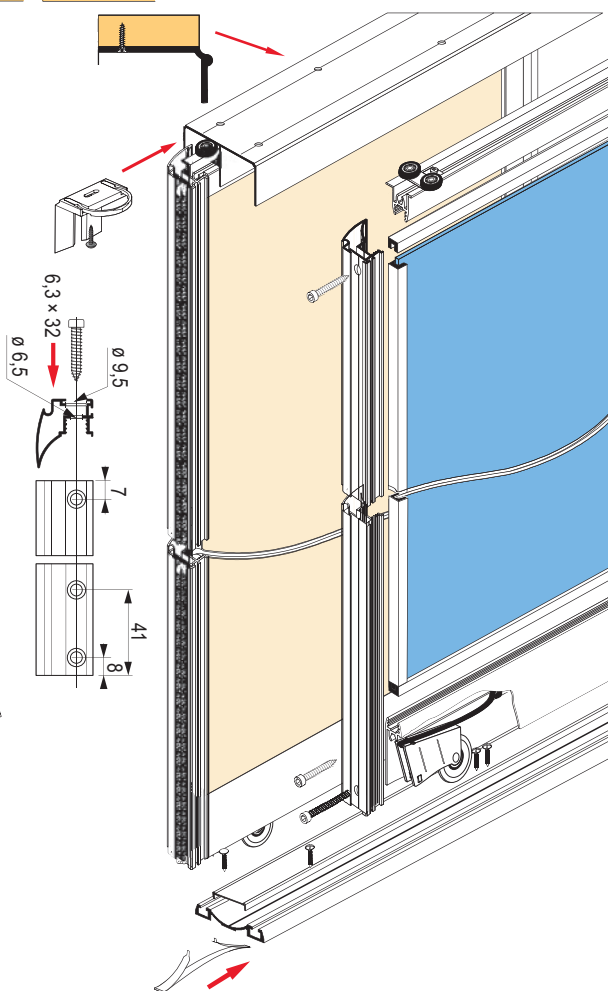
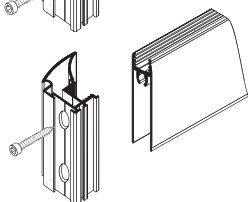
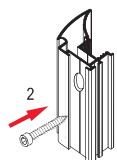
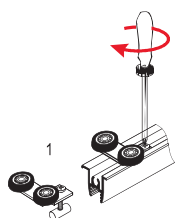

! spodní vedení – Elegant II

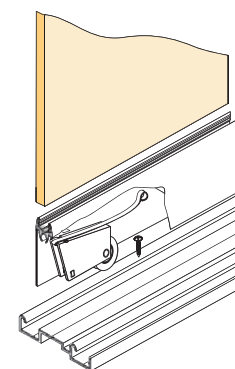

! spodní vedení – Gemini

výpočet rozměrů vestavné skříně posuvné – výplň tloušťky 10 mm nebo sklo

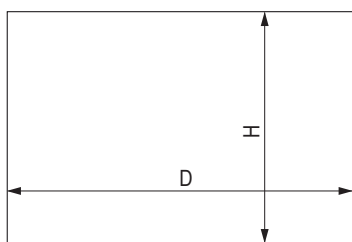

Pro výpočet rozměrů jednotlivých komponent použijte formulář na stránkách www.demos-trade.com, oddíl podpora prodeje / speciální objednávky

madlo	výška křídla dveří a délka madla h	výška výplně 10 mm hp	výška výplně zrcadlo / sklo hl	šířka křidel dveří d	šířka výplně 10 mm dp	šířka výplně zrcadlo / sklo dl	délka vodící a krycí lišty P
Fox II	h = H - 40 mm	hp = h - 64 mm	hl = hp	d = (D - 3 mm + Z) : N	dp = d - 20 mm	dl = dp - 4 mm	P = d - 37 mm
Gemini					dp = d - 46 mm		P = d - 62 mm
Julia II					dp = d - 25 mm		P = d - 42 mm
Karat					dp = d - 41 mm		P = d - 58 mm
Lux III					dp = d - 25 mm		P = d - 42 mm
Lynx					dp = d - 41 mm		P = d - 58 mm
Romeo					dp = d - 25 mm		P = d - 42 mm
System 10					dp = d - 36 mm		P = d - 53 mm
Vitara					dp = d - 20 mm		P = d - 36 mm

H – vnitřní výška otvoru v mm

Z – šířka přesahu v mm

D – vnitřní šířka otvoru v mm

N – počet křidel

madlo	počet křidel - N	2	3	4 (dvoje překrytí křidel)	4 (troje překrytí křidel)	5
Fox II	šířka přesahu v mm - Z	36	72	69	108	144
Gemini		32	64	61	96	128
Julia II		22	44	41	66	88
Karat		30	60	57	90	120
Lux III		40	80	77	120	160
Lynx		30	60	57	90	120
Romeo		22	44	41	66	88
System 10		35	70	67	105	140
Vitara		20	39	36	59	78

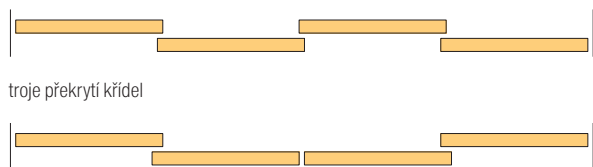

dvoje překrytí křidel

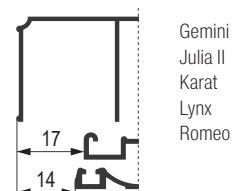
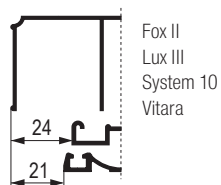

Fox II



Lux III



System 10



Vitara



Gemini



Julia II



Karat



Lynx



Romeo

speciální kování pro vestavné skříně posuvné – výplň tloušťky 10 mm nebo sklo

Pro výšku křídla až 3,5 m

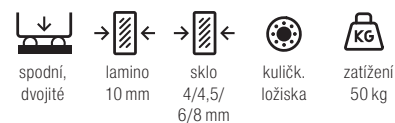

- tato řada používá horní vedení COMFORT a spodní vedení Doubler
- není možno kombinovat s jinými systémy vedení
- masivní profily umožňují instalaci vysokých křidel
- jako výplň možno použít i další dekorativní materiály jako Decoacryl, viz katalog plošných materiálů

- doporučujeme používat co nejširší křídla
- úzká a vysoká křídla jsou méně stabilní, zvláště ve spojení s tlumičem může docházet k nadskakování a chybné funkci
- používejte bezpečnostní sklo nebo zrcadlo, případně zabezpečte ochrannou fólií

madlo / povrchová úprava	stříbrná	oliva
Future 2,7 m	179229	179230
Future 3,5 m	179224	179227
Master 2,7 m	100102	100103
Master 3 m	100105	100106
Star 2,7 m	212542	212543



Future



Master



Star

Příslušenství – profily

Stříbrná

délka profilu	horní vedení Comfort	spodní vedení Doubler II	krycí profil (maska) Doubler II	horní vodící lišta	spodní krycí lišta	spojovací lišta H04 / 06	spojovací lišta H04 / 07	spojovací lišta H10	spojovací lišta H10 Decor	spojovací lišta H30 Decor ¹⁾
1,7 m	98110	163106	163122	89230	89228	x	x	x	x	x
2,35 m	227321	163107	163123	89232	89226	x	x	x	x	x
3 m	227324	163108	163125	89234	89224	503398	503399	89236	214745	89069
4,05 m	98079	98107	162670	x	x	x	x	x	x	x
6 m	227196	163110	163128	x	x	x	x	x	x	x

Oliva

délka profilu	horní vedení Comfort	spodní vedení Doubler II	krycí profil (maska) Doubler II	horní vodící lišta	spodní krycí lišta	spojovací lišta H04 / 06	spojovací lišta H04 / 07	spojovací lišta H10	spojovací lišta H10 Decor	spojovací lišta H30 Decor ¹⁾
1,7 m	98111	163111	163129	89231	89229	x	x	x	x	x
2,35 m	98113	163112	163131	89233	89227	x	x	x	x	x
3 m	98115	163113	163132	89235	89225	503400	503401	89237	227193	89071
4,05 m	98117	163114	163133	x	x	x	x	x	x	x
6 m	227196	163110	163128	x	x	x	x	x	x	x

¹⁾ profil H30 se spojuje s madly spojovacím šroubem 89244 a zároveň zpevňuje konstrukci křídla

příslušenství speciálního kování pro vestavné skříně posuvné – výplň tloušťky 10 mm nebo sklo

Future

kód	příslušenství – ostatní
98048	sada horních vozíků
328321	sada spodních vozíků
89244	spojovací šroub
98067	dorazový kartáč 14 × 4 mm šedý
95946	protiprachový kartáč 4,8 × 13 mm šedý
89063	pozicionér spodní
298035	pozicionér horní
98019	vrut k uchycení spodního vedení
89238	těsnění na sklo 10 / 4 mm
135164	těsnění na sklo 10 / 4,5 mm
89243	těsnění na sklo 10 / 6 mm
212607	těsnění na sklo 10 / 6,4 mm
132953	těsnění na sklo 10,1 / 8 mm

Master a Star

kód	příslušenství – ostatní
229442	sada horních vozíků
328321	sada spodních vozíků
89244	spojovací šroub
98067	dorazový kartáč 14 × 4 mm šedý
89063	pozicionér spodní
298035	pozicionér horní
98019	vrut k uchycení spodního vedení
89238	těsnění na sklo 10 / 4 mm
135164	těsnění na sklo 10 / 4,5 mm
89243	těsnění na sklo 10 / 6 mm
212607	těsnění na sklo 10 / 6,4 mm
132953	těsnění na sklo 10,1 / 8 mm

 Tlumiče viz str. 7.29



spodní vozík



horní vozíky



pozicionér spodní



pozicionér horní

Tabulka výpočtů:

madlo	výška křídla dveří a délka madla h	výška výplně 10 mm hp	výška výplně zrcadlo / sklo hl	šířka křídla dveří d	šířka výplně 10 mm dp	šířka výplně 4 mm dl	délka vodičí a krycí lišty P
Future	h = H - 40 mm	hp = h - 64 mm	hl = hp	d = (D - 3 mm + Z) : N	dp = d - 51 mm	dl = dp - 4 mm	P = d - 68 mm
Master					dp = d - 25 mm		P = d - 42 mm
Star					dp = d - 40 mm		P = d - 57 mm

H – vnitřní výška otvoru v mm

Z – šířka přesahu v mm

D – vnitřní šířka otvoru v mm

N – počet křídel

madlo	počet křídel - N	2	3	4 (dvoje překrytí křídel)	4 (troje překrytí křídel)	5
Future	šířka přesahu v mm - Z	37	74	71	111	148
Master		22	44	41	66	88
Star		30	60	57	90	120

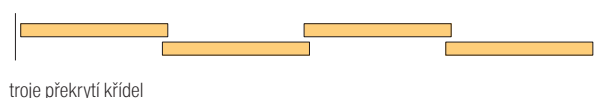

troje překrytí křídel



dvoje překrytí křídel

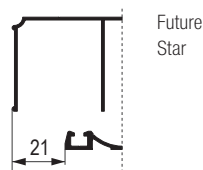

Future
Star

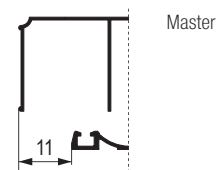

Master



Future



Star



Master

system Simple Blue pro vestavné skříně posuvné – výplň tloušťky 10 mm nebo sklo

Madla

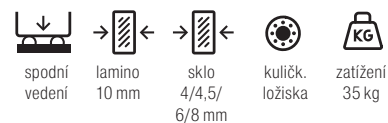

- systém Simple Blue v rámovém provedení umožňuje použití skleněných výplní v kombinaci s DTD 10 mm
- skleněné výplně (4 – 4,5 mm) jsou upevněny v rámu pomocí těsnění, s možností široké škály tlouštěk výplní
- doporučujeme používat co nejširší křídla, úzká vysoká křídla jsou méně stabilní
- ☑ skleněné výplně je nutné podlepit bezpečností fólií (str. 07.21)

madlo / povrchová úprava	stříbrná	oliva
Fala	215233	223550
Polo	215234	223551







Fala

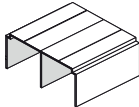
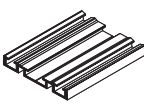

Polo

Příslušenství – profily

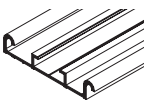
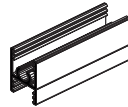
Stříbrná

délka profilu	horní vedení Blue	spodní vedení Blue-V	záslepka do spodního vedení Blue-V ¹⁾	spodní vedení Blue-C	horní vodící lišta / spojovací lišta	spodní krycí lišta
1,5 m	349796	349810	216362	349857	224146	224152
2 m	349795	349476		349726	224147	224153
3 m	349802	349814		349864	222573	222574
4 m	349804	349819		349866	x	x
6 m	349807	349818		349868	x	x
						

Oliva

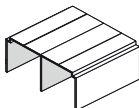
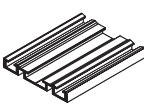
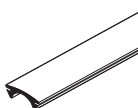
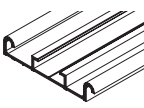
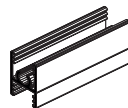
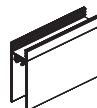
délka profilu	horní vedení Blue	spodní vedení Blue-V	záslepka do spodního vedení Blue-V ¹⁾	spodní vedení Blue-C	horní vodící lišta / spojovací lišta	spodní krycí lišta
1,5 m	349796	349810	216362	349858	224149	224155
2 m	349475	349476		349859	224150	224156
3 m	349802	349814		349865	223563	223564
4 m	349804	349819		349867	x	x
6 m	349807	349818		349869	x	x
						

¹⁾ slouží k zakrytí vrtů, materiál průsvitný plast, prodej na metry

madla pro vestavné skříně posuvné – výplň tloušťky 10 mm nebo sklo

Fala	
kód	příslušenství – ostatní
349942	sada horních vozíků
229446	sada spodních vozíků pro vedení Blue-V
349733	sada spodních vozíků pro vedení Blue-C
98067	dorazový kartáč 14 × 4 mm šedý
229681	pozicionér spodní
298035	pozicionér horní
350024	tlumič Simple mini SV 14–25 kg
293776	tlumič Simple mini SV 25–40 kg
89238	těsnění na sklo 10 / 4 mm
135164	těsnění na sklo 10 / 4,5 mm
252987	montážní přípravek

Polo	
kód	příslušenství – ostatní
349943	sada horních vozíků
229446	sada spodních vozíků pro vedení Blue-V
349733	sada spodních vozíků pro vedení Blue-C
98067	dorazový kartáč 14 × 4 mm šedý
229681	pozicionér spodní
298035	pozicionér horní
350024	tlumič Simple mini SV 14–25 kg
293776	tlumič Simple mini SV 25–40 kg
89238	těsnění na sklo 10 / 4 mm
135164	těsnění na sklo 10 / 4,5 mm
252987	montážní přípravek

Tlumiče viz str. 7.29



Tabulka výpočtů:

madlo	výška křídla dveří h ¹⁾	výška výplně 10 mm hp	výška výplně zrcadlo / sklo hl	šířka křídel dveří d	šířka výplně 10 mm dp	šířka výplně 4 mm dl	délka vodící a krycí lišty P
Fala	h = H - 35 mm	hp = h - 65 mm	hl = hp	d = (D - 3 mm + Z) : N	dp = d - 17 mm	dl = dp - 4 mm	P = d - 33,2 mm
Polo					dp = d - 18 mm		P = d - 34,2 mm

H – vnitřní výška otvoru v mm

Z – šířka přesahu v mm

D – vnitřní šířka otvoru v mm

N – počet křídel

¹⁾ při použití tlumiče se odpočet mění na h = H - 39 mm (spodní vedení Blue-V) a h = H - 42 mm (spodní vedení Blue-C)

madlo	počet křídel - N	2	3	4 (dvoje překrytí křídel)	4 (troje překrytí křídel)	5
Fala	šířka přesahu v mm - Z	30	60	57	90	120
Polo		18	37	33	55	73

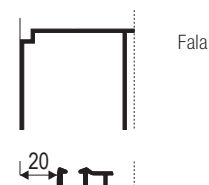
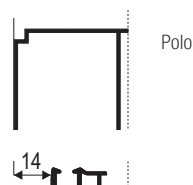
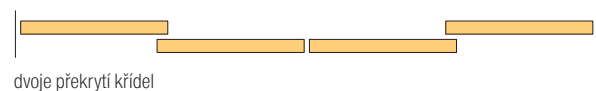
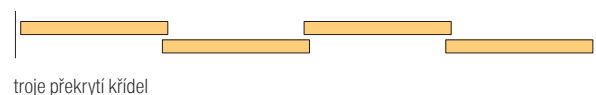

řešení šikminy vestavné skříně posuvné – výplň tloušťky 10 mm nebo sklo

- řešení pro šikmé dveře – systém EVEREST FOX II
- u této sestavy je nutno použít minimálně 3 křídla dveří
- šikmé křídlo musí být zadní!

Madlo FOX II

úchyťový profil

- délka 2700 mm, pro DTD tl. 10 mm, případně sklo / zrcadlo 4 – 8 mm¹⁾



kód	barva
96421	stříbrná
96427	oliva
96428	zlatá
96429	oliva kartáčovaná
205074	oliva kartáčovaná tmavá
205077	oliva kartáčovaná černá
265065	bílá lesk
395506	černá lesk
489302	bílá mat
425057	černá mat
495587	grafit

kód	popis
89265	sada horních vozíků
328321	sada spodních vozíků
98067	dorazový kartáč – šedý
95946	protiprachový kartáč
306523	dorazový kartáč – bílý
409700	dorazový kartáč – černý

 horní a spodní vedení, rámové profily a další příslušenství jsou shodné s příslušenstvím na str. 07.39–40

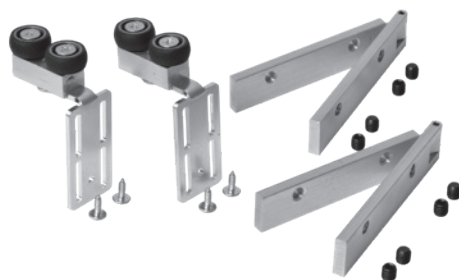

kód	popis
181590	sada pro šikmé dveře Everest Fox II

- obsah sady: 2 ks vozíků, 2 ks úhlových spojek, spojovací elementy
- úhlové spojky se zasunují do úchyťových profilů, zabezpečují spojení mezi svislou a šikmou částí profilu

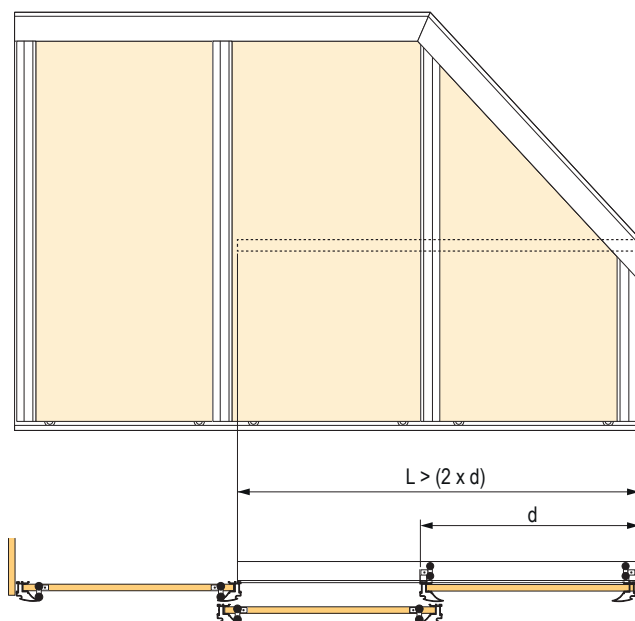

kód	popis
98077	vodící lišta Everest 3 m stříbrná
307703	vodící lišta Everest 3 m oliva

- 1) vodící lišta Everest se montuje na pevnou polici
- 2) délka **L** musí být nejméně dvojnásobek šířky šikmého křídla **d**

 ¹⁾ těsnění na sklo naleznete na str. 07.21

řešení šikminy vestavné skříně posuvné – výplň tloušťky 10 mm nebo sklo

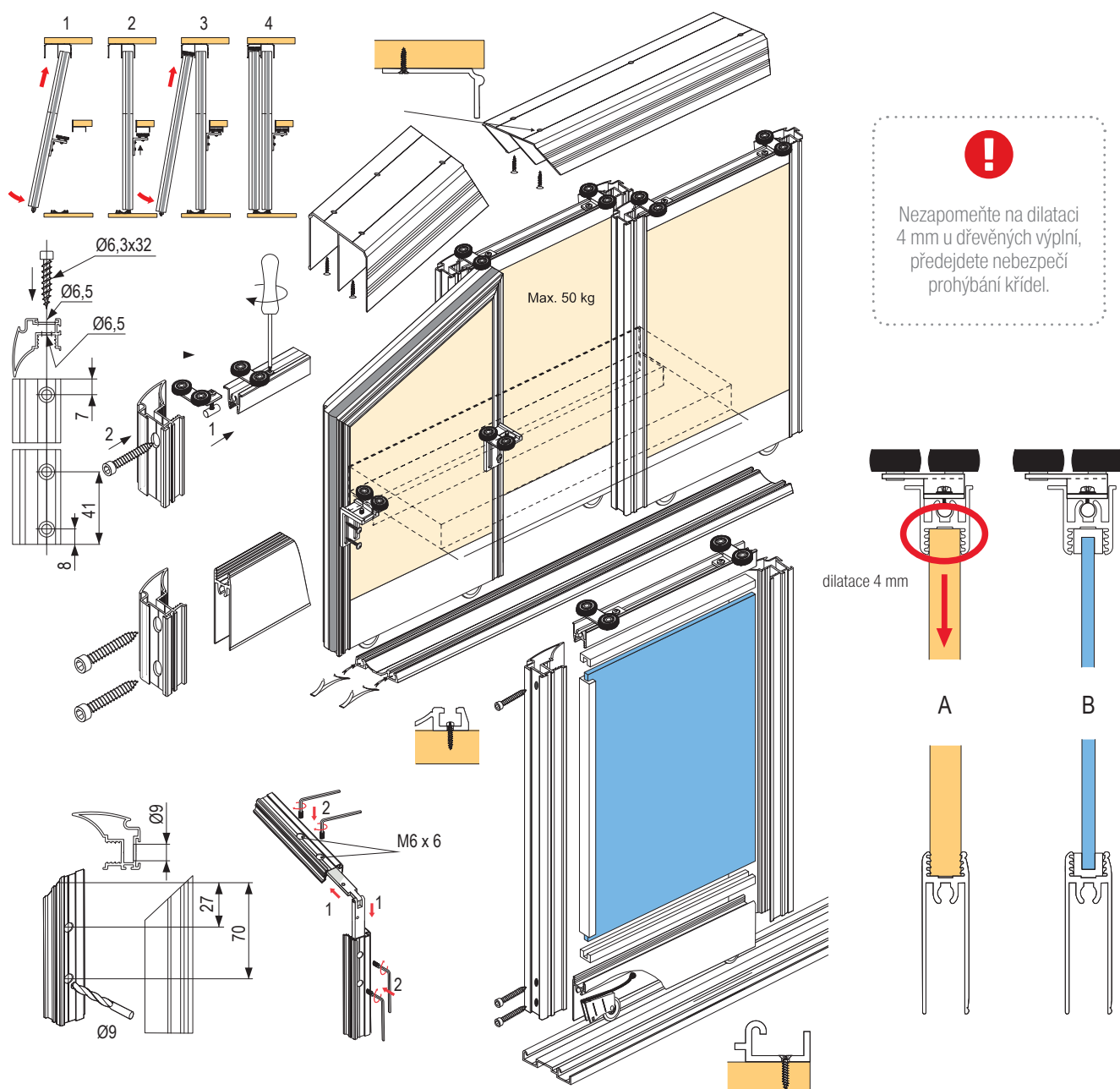

Madlo FOX II

úchytný profil
H – výška otvoru
N – počet křídel dveří

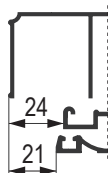

výška křídla dveří	h	$h = H - 40 \text{ mm}$
výška výplně 10 mm	hp	$hp = h - 64 \text{ mm}$
výška výplně sklo / zrcadlo	hl	$hl = hp$

- délka madla je totožná s výškou křídla dveří h

D – šířka otvoru

šířka křídla dveří	d	$d = (D - 3 + Z) : N$
šířka výplně 10 mm	dp	$dp = d - 20 \text{ mm}$
šířka výplně sklo / zrcadlo	dl	$dl = dp - 4 \text{ mm}$
délka vodící a krycí lišty	P / G	$P / G = d - 37 \text{ mm}$
počet křídel	N	3 4
délka přesahu	Z	72 108

Společnost Démos trade nese odpovědnost za případné prohnutí dveří použitím výplní špatné kvality.

kování PAX pro celoskleněné křídla vestavných skříní posuvných

- systém PAX umožňuje zhotovení celoobvodového rámu, na který se lépe skleněná vyplň
- vozíky se montují do vodorovných rámových profilů
- při větší velikosti doporučujeme použítí výztuhového profilu
- maximální šířka křídla 1 100 mm
- doporučujeme používat co neširší křídla, úzká a vysoká křídla jsou méně stabilní, zvláště ve spojení s tlumičem může docházet k nadskakování a chybné funkci
- ☑ použijte bezpečnostní sklo nebo zrcadlo, případně zabezpečte ochrannou fólií, viz str. 7.21



spodní vedení



sklo 4 mm



kuličk. ložiska



zátížení 50 kg

Madlo

úchyty profil

- pro skleněné výplně 4 mm, výška křídla až 3 m

barva	délka 2,7 m	délka 3 m
stříbrná	278056	278057
bílá lesk	284521	284523

popis	stříbrná	bílá lesk
horní rámový profil 3 m	278058	284525
spodní rámový profil 3 m	278059	284526
výztuha – profil 3 m ¹⁾	283904	×
záslepka otvorů (4 ks)	278060	284529

¹⁾ Doporučeno u dveří vyšších než 2000 mm a širších než 800 mm

Příslušenství

popis	kód
sada horních vozíků	228009
sada spodních vozíků	328321
spojovací šroub 6,3 × 32 mm	89244
dorazový kartáč	98067
protiprachový kartáč 4,8 × 6 mm	196947

Úchytka

- pro skleněné výplně 4 mm, výška křídla až 3 m
- samolepící

barva	kód
stříbrná	288126
bílá lesk	288125

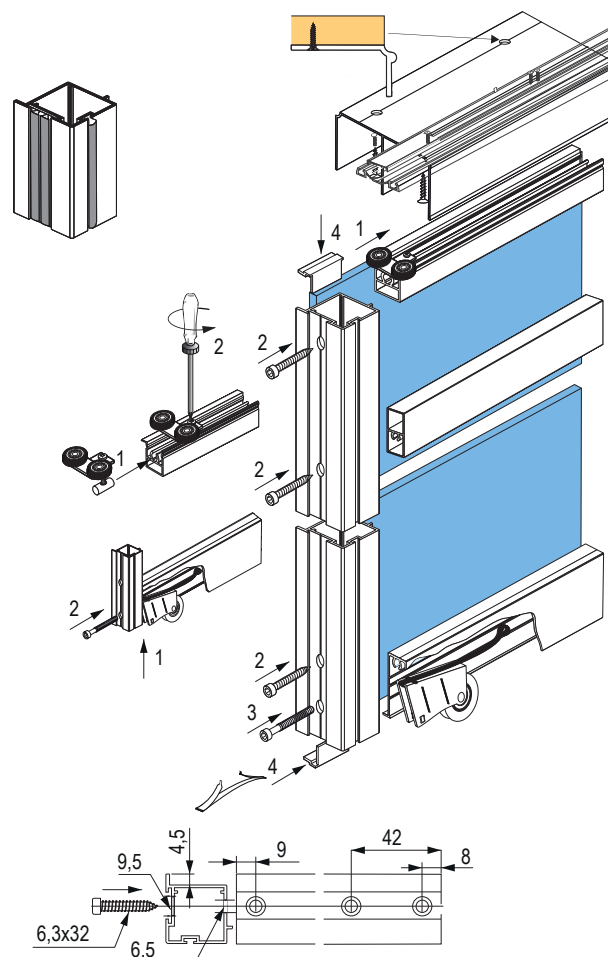
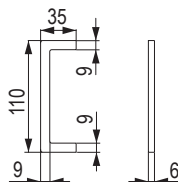

Pozicionéry

kód	popis
298035	horní









kód	popis
89063	spodní



- brzda pro horní vozík, zabezpečí udržení dveří ve zvolené pozici
- montuje se na pevno, pomocí vrutu, do horního vedení

kování PAX pro celoskleněné křídla vestavných skříní posuvných

Horní a spodní vedení, krycí profil

délka vedení (m)	stříbrná				bílá lesk		
	horní vedení	spodní vedení Elegant II	krycí profil (maska) Elegant II	spodní vedení Gemini ¹⁾	horní vedení	spodní vedení Elegant II	krycí profil (maska) Elegant II
1,7	89106	84385	318657	84410	276751	276744	318656
2,35	89109	84388	318660	98057	267882	276745	318659
3	89112	84391	345408	84412	252566	252568	345413
4,05	89115	84394	345776	98058	276749	276746	346117
6	134933	350687	346118	159409	311586	308645	346123
							

¹⁾pro toto vedení nutné spodní vozíky 229441

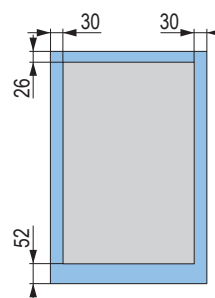

umístění ochranné fólie

⚠ Upozornění k montáži:

- bezpečnostní fólie nesmí být aplikována v místě nalepení rámových profilů a madel
- pro lepení použijte lepidla určená k lepení skel a zrcadel na hliník (nesavý), viz. Katalog plošných materiálů, kapitola Lepidla, okraje skla musí být zabroušené

Tlumiče

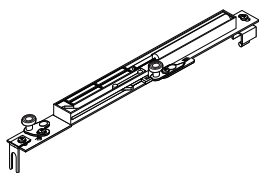

Tlumič – Sevroatic Standard

popis	kód
pro váhu křídla 14 – 25 kg	227185
pro váhu křídla 25 – 50 kg	227187

- univerzální tlumič, zároveň nahrazuje 1 kus horního vozíku
- v balení 2 kusy – pravý + levý
- tlumiče jsou k dispozici i jednotlivě, pravá a levá verze

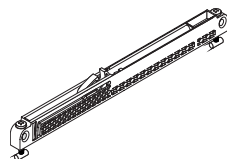

Tlumič – Mini SV

popis	kód
mini SV-25 (14 – 25 kg) ¹⁾	318662
mini SV-40 (25 – 40 kg) ¹⁾	283956
mini SV-60 (40 – 60 kg) ¹⁾	351743

- ¹⁾ tento typ nenahrazuje horní vozík
- v balení 2 kusy

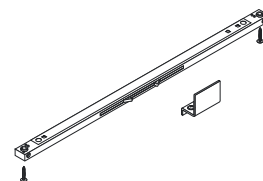

Tlumič – Central

popis	kód
central SV-25 (oboustranný) ²⁾	318663
central SV-40 (oboustranný) ²⁾	283955

- ²⁾ pro středové křídlo, umožňuje otevření na obě strany, wz obou stran dobrzdí křídlo na středové pozici
- ⚠ Pozor, tyto tlumiče vyžadují jinou výšku křídla!

Výpočet velikosti křidel

úchytový profil
H – výška otvoru
N – počet křidel dveří

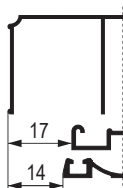

výška křídla dveří	h	$h = H - 40 \text{ mm}$
výška křídla dveří při montáži tlumiče Central SV	h	$h = H - 44 \text{ mm}$
výška výplně sklo / zrcadlo	hp	$hp = h - 4 \text{ mm}$

- délka madla je totožná s výškou křídla dveří h

D – šířka otvoru



šířka křídla dveří	d	$d = (D - 3 + Z) : N$
šířka výplně sklo / zrcadlo	dp	$dp = d - 4 \text{ mm}$
D = šířka otvoru		
počet křidel	N	2 3 4
délka přesahu (mm)	Z	25 50 75









kování pro vestavné skříně posuvné – výplň tloušťky 18 mm

Jednotlivá madla









madlo / povrchová úprava	stříbrná	oliva	oliva kartáčovaná	oliva tmavá kartáčovaná	zlatá	bílá lesk	bílá mat	grafit
Alfa II 2,7 m	222788	222789	x	x	222787	276730	394791	494667
Beta 2,7 m 16 mm	228201	489626	x	x	x	x	x	x
Beta 2,7 m 18 mm	213977	213978	x	x	x	x	x	x
Ergo 2,7 m	143983	143984	x	x	x	x	x	x
Factor II 2,7 m	135136	135503	x	x	x	x	x	x
Faworyt II 2,7 m	179196	135706	x	x	x	252569	276742	x
Fiona II 2,7 m	233428	x	x	x	x	x	x	x
Focus 2,7 m	89103	x	x	x	x	x	x	x
Focus II 2,7 m	245815	245816	x	x	284598	x	x	x
Oaza 2,7 m	246893	246894	x	x	x	x	x	x
Tytan 2,7 m	89099	89098	x	x	x	x	x	x
Universal 2,7 m	90106	90105	x	x	x	x	x	x
Victoria II 2,7 m	135532	135534	x	216620	x	x	x	x

Příslušenství – profily

Stříbrná

délka profilu	horní vedení Gemini	spodní vedení Elegant II	krycí profil (maska) Elegant II	spodní vedení Gemini	spojovací profil H04	spojovací profil H08	spojovací profil H18 Decor	U profil na DTD 18 mm	U profil Dekor na DTD 18 mm
1,7 m	89106	84385	318657	84410	x	x	x	x	x
2,35 m	89109	84388	318660	98057	x	x	x	x	x
3 m	89112	84391	345408	84412	135149	135152	89010	89269	89016
4,05 m	89115	84394	345776	98058	x	x	x	x	x
6 m	134933	350687	346118	159409	x	x	x	x	x
									

Oliva

délka profilu	horní vedení Gemini	spodní vedení Elegant II	krycí profil (maska) Elegant II	spodní vedení Gemini	spojovací profil H04	spojovací profil H08	spojovací profil H18 Decor	U profil na DTD 18 mm	U profil Dekor na DTD 18 mm
1,7 m	89105	318666	318655	308647	x	x	x	x	x
2,35 m	89108	84387	318658	308653	x	x	x	x	x
3 m	89111	84390	345409	308657	130994	135151	89012	89268	89018
4,05 m	89114	84393	345777	308666	x	x	x	x	x
6 m	134934	350688	346119	308668	x	x	x	x	x
									

kování pro vestavné skříně posuvné – výplň tloušťky 18 mm

černá kartáčovaná	černá lesk	černá mat	dorazový kartáč	kombinace DTD 12 mm + zrcadlo 4 mm
x	395495	288252	zásuvný	ano
x	x	x	samolepící	ne
x	x	x	samolepící	ne
x	x	x	samolepící	ne
x	x	x	zásuvný	ne
x	x	452601	zásuvný	ne
x	x	x	zásuvný	ano
x	x	x	samolepící	ne
x	x	489301	zásuvný	ne
x	x	x	zásuvný	ano
x	x	x	zásuvný	ano
x	x	x	zásuvný	ano
216621	x	x	zásuvný	ano

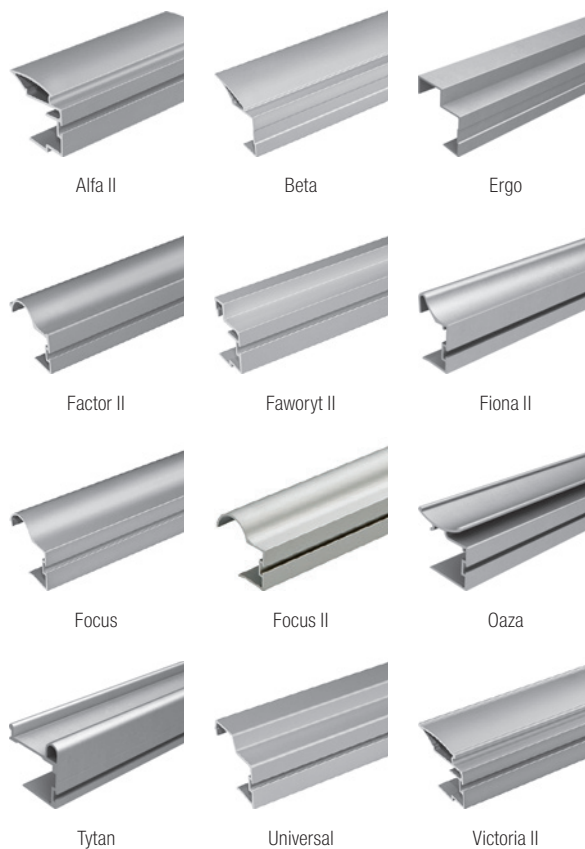







U profil Dekor na DTD 36 mm	T profil	T profil Decor	ozdobná lišta nalepovací 10 mm ¹⁾	ozdobná lišta nalepovací 20 mm ¹⁾	ozdobná lišta samolepící 18 mm	úhelník Mini 17 × 11 mm	úhelník K2 Decor 19 × 18 mm	úhelník 18 × 36 mm
x	x	x	x	x	x	89134	89050	x
x	x	x	x	x	x	89137	89053	x
154168	89188	89013	135156	134300	308640	89140	89056	298399
x	x	x	x	x	x	x	x	x
x	x	x	x	x	x	x	x	x

U profil Dekor na DTD 36 mm	T profil	T profil Decor	ozdobná lišta nalepovací 10 mm ¹⁾	ozdobná lišta nalepovací 20 mm ¹⁾	ozdobná lišta samolepící 18 mm	úhelník Mini 17 × 11 mm	úhelník K2 Decor 19 × 18 mm	úhelník 18 × 36 mm
x	x	x	x	x	x	89133	89052	x
x	x	x	x	x	x	89136	89055	x
308528	89187	89015	135157	135154	308641	89139	89058	308628
x	x	x	x	x	x	x	x	x
x	x	x	x	x	x	x	x	x







¹⁾ k nalepení oboustrannou lepicí páskou nebo lepidlem (není součástí)

kování pro vestavné skříně posuvné – výplň tloušťky 18 mm







Oliva kartáčovaná

délka profilu	horní vedení Gemini	spodní vedení Elegant II	krycí profil (maska) Elegant II	spojovací profil H18 Decor	U profil na DTD 18 mm	úhelník K2 Decor 19 × 18 mm
1,7 m	119459	120868	345401	×	×	191700
2,35 m	120864	120869	345404	×	×	191701
3 m	120865	120870	345410	191704	223341	191702
4,05 m	120867	120871	346114	×	×	×
6 m	225370	225367	346120	×	×	×
						







Oliva tmavá kartáčovaná

délka profilu	horní vedení Gemini	spodní vedení Elegant II	krycí profil (maska) Elegant II	spojovací profil H18 Decor	U profil na DTD 18 mm	úhelník K2 Decor 19 × 18 mm
1,7 m	205162	205089	345402	×	×	223326
2,35 m	205164	205078	345405	×	×	223330
3 m	205166	205098	345411	223332	223342	223331
4,05 m	205168	205087	346115	×	×	×
6 m	225371	225368	346121	×	×	×
						







Zlatá

délka profilu	horní vedení Gemini	spodní vedení Elegant II	krycí profil (maska) Elegant II	spojovací profil H18 Decor	U profil na DTD 18 mm	úhelník Mini 17 × 11 mm
1,7 m	89104	84383	318638	×	×	89132
2,35 m	89107	84386	318643	×	×	89135
3 m	89110	84389	318644	89011	89267	89138
4,05 m	89113	84392	318645	×	×	×
6 m	134935	334858	318646	×	×	×
						

Grafit









délka profilu	horní vedení Gemini	spodní vedení Elegant II	krycí profil (maska) Elegant II	horní vodící lišta	spodní krycí lišta	úhelník Mini 17 × 11 mm
1,7 m	494742	494741	496356	×	×	494744
2,35 m	494669	494692	494693	×	×	494724
3 m	494730	494739	494740	494727	494743	494728
4,05 m	494670	494672	494703	×	×	×
6 m	495629	496355	496357	×	×	×
						

Bílá lesk







délka profilu	horní vedení Gemini	spodní vedení Elegant II	krycí profil (maska) Elegant II	spojovací profil H18 Decor	U profil na DTD 18 mm	ozdobná lišta samolepící 18 mm	úhelník Mini 17 × 11 mm
1,7 m	276751	276744	318656	×	×	×	276735
2,35 m	267882	276745	318659	×	×	×	276732
3 m	252566	252568	345413	252567	360760	364016	267880
4,05 m	276749	276746	346117	×	×	×	×
6 m	311586	308645	346123	×	×	×	×
							

kování pro vestavné skříně posuvné – výplň tloušťky 18 mm







Bílá mat

délka profilu	horní vedení Gemini	spodní vedení Elegant II	krycí profil (maska) Elegant II	spojovací profil H08	spojovací profil H18 Decor	U profil na DTD 18 mm	ozdobná lišta samolepící 18 mm	úhelník Mini 17 × 11 mm
1,7 m	394802	394792	394848	x	x	x	x	394825
2,35 m	394813	394795	395039	x	x	x	x	394826
3 m	233016	276743	395041	276738	406463	406464	497954	276731
4,05 m	394815	394796	395042	x	x	x	x	x
6 m	394824	394800	394831	x	x	x	x	x
								

Černá kartáčovaná











délka profilu	horní vedení Gemini	spodní vedení Elegant II	krycí profil (maska) Elegant II	spojovací profil H18 Decor	U profil na DTD 18 mm	úhelník K2 Decor 19 × 18 mm
1,7 m	205163	205090	345403	x	x	223392
2,35 m	205165	205079	345407	x	x	223393
3 m	205167	205186	345412	223391	223343	223394
4,05 m	205169	205088	346116	x	x	x
6 m	225372	225369	346122	x	x	x
						

Černá lesk

délka profilu	horní vedení Gemini	spodní vedení Elegant II	krycí profil (maska) Elegant II	spojovací profil H18 Decor	U profil na DTD 18 mm	úhelník Mini 17 × 11 mm
1,7 m	405407	405393	405427	x	x	405365
2,35 m	398096	398188	398553	x	x	405366
3 m	405423	405403	405428	405392	405364	405367
4,05 m	405425	405404	405429	x	x	x
6 m	405426	405406	405430	x	x	x
						

kování pro vestavné skříně posuvné – výplň tloušťky 18 mm

Černá mat

délka profilu	horní vedení Gemini	spodní vedení Elegant II	krycí profil (maska) Elegant II	spojovací profil H04	spojovací profil H08	spojovací profil H18 Decor	U profil na DTD 18 mm	T profil	ozdobná lišta nalepovací 10 mm ¹⁾	ozdobná lišta samolepící 18 mm	úhelník Mini 17 × 11 mm
1,7 m	422008	422007	452751	×	×	×	×	×	×	×	422014
2,35 m	409670	409678	409679	×	×	×	×	×	×	×	409682
3 m	412229	412231	414086	497947	497948	409683	422013	497950	491112	497949	412226
4,05 m	409674	409676	409680	×	×	×	×	×	×	×	×
6 m	452736	452743	452757	×	×	×	×	×	×	×	×
											

¹⁾ k nalepení oboustrannou lepicí páskou nebo lepidlem (není součástí)

Sady vozíků

kód	popis
228023	horní
362316	spodní, pro vedení Elegant II, bez pružiny
362252	spodní, pro vedení Elegant II, s pružinou
229440	spodní, pro vedení Gemini

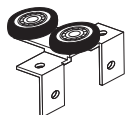

228023

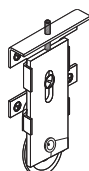

362316

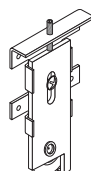

229440

Vymezovací klínek

kód	popis
308631	při použití výplně křídla 16 mm

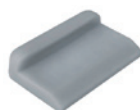

308631

Vrut

kód	popis
98019	k uchycení spodního vedení

Dorazové a protiprachové kartáče

kód	popis	rozměr (mm)	barva
89244	dorazový kartáč zásuvný	4,8 × 4	šedý
305137			bílý
409699			černý
196947		4,8 × 6	šedý
89284	dorazový kartáč samolepící	4,8 × 4	šedý
89131		6,7 × 4	
361759	protiprachový kartáč samolepící	6,7 × 9	
308639		6,7 × 13	
223569	spona dorazového kartáčku ²⁾	×	

Pozicionéry

kód	popis
89063	pro spodní vozík
298035	pro horní vozík

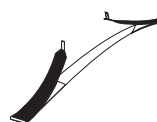



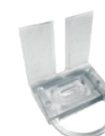

89063



298035

kování pro vestavné skříně posuvné – výplň tloušťky 18 mm

Jednoduché vedení pro vestavné skříně

délka profilu (m)	stříbrná		oliva	
	horní vedení	spodní vedení SMART	horní vedení	spodní vedení SMART
1,7	89029	84192	89028	84191
2,35	89032	84195	89031	84194
3	89035	84198	89034	84197
				

- pro správnou montáž doporučujeme použít vrtvy 98019 (2,5 × 18 mm)

Spodní vedení zápusné, přechodové

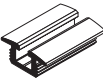
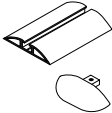
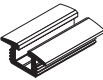
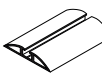
délka profilu (m)	stříbrná		oliva	
	typ M (k zafrézování)	typ N (povrchová montáž)	typ M (k zafrézování)	typ N (povrchová montáž)
3	213609	197753	223405	197755
6	308673	251132	×	279078
koncovky	×	212613	×	×
				

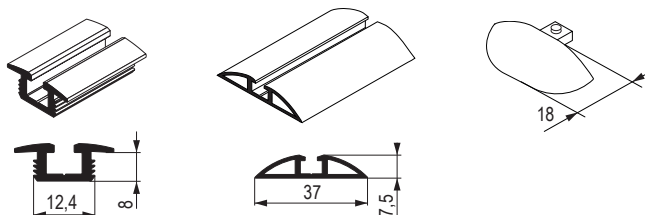

Brzda

kód	popis
212616	pro vedení typ M a N

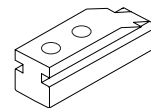

Držák spodního vedení

kód	popis
387424	pro Gemini



Zámek posuvných dveří Sevroll

- pro dřevěnou výplň 10 mm + 18 mm
- nelze použít pro skleněné výplně
- blokuje křídla navzájem, nemá bezpečnostní funkci, křídla je možné vysadit apod.

kód	popis
216363	zámek posuvných dveří

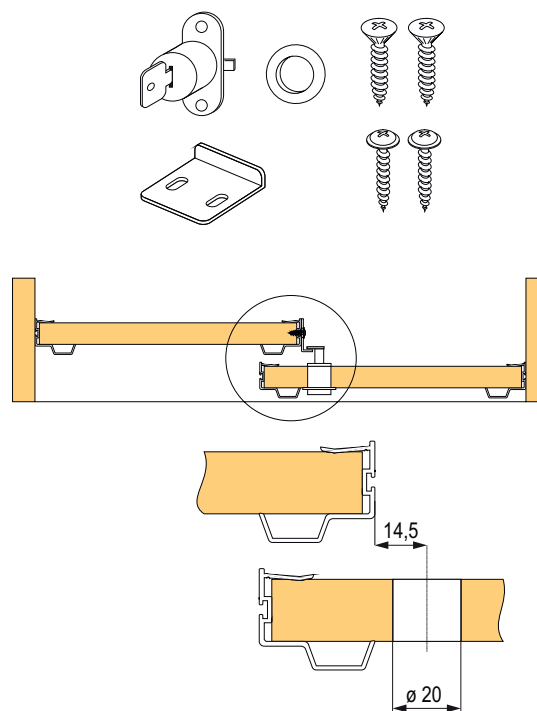

příklad montáže vestavné skříně posuvné – výplň tloušťky 18 mm

Madlo ALFA

- montážní nákresy ostatních modelů jsou ke stažení na adrese www.demos-trade.com

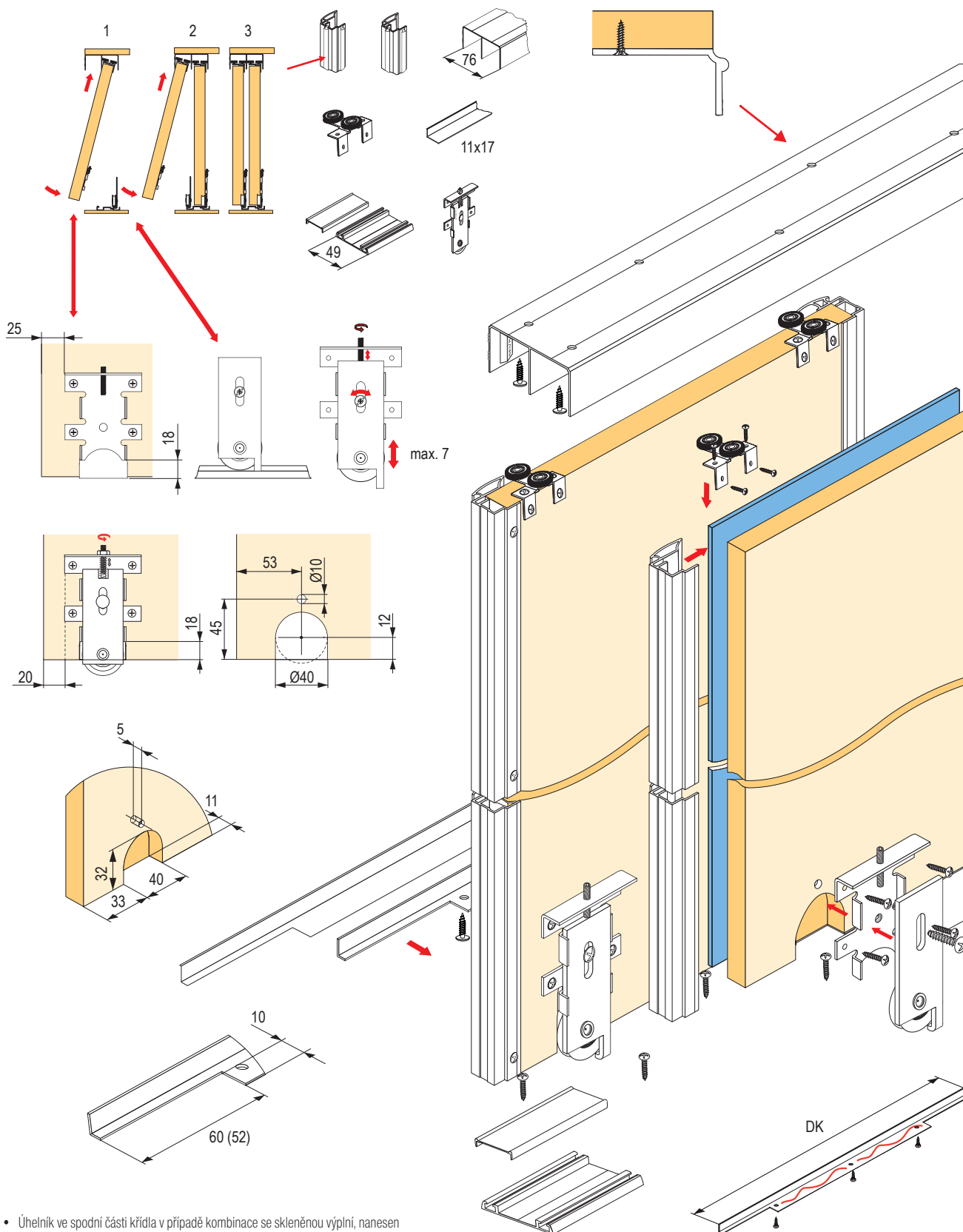

- Úhelník ve spodní části křídla v případě kombinace se skleněnou výplní, nanášen silikónový tmel.

tlumiče pro vestavné skříně posuvné – výplň tloušťky 18 mm

Sevroll

Standardní tlumiče pro systémy 10 a 18 mm

- nahrazují horní vozíky
- nastavitelná šířka – je možno použít pro běžné vedení i vedení COMFORT a Maxim
- pro správnou funkci je nutno správné seřízení na šířku kolejničky i pozice v kolejničce
- madlo se nesmí dotýkat kolejničky, vzdálenosti musí být stejné jako při použití běžných vozíků, aby nedocházelo ke kroucení křídla

popis	kód
pro váhu křídla 14 – 25 kg	227185
pro váhu křídla 25 – 50 kg	227187

- v balení 2 kusy – pravý + levý
- tlumiče jsou k dispozici i jednotlivě, pravá a levá verze

⚠ Pozor!

Před vložením dveří natáhněte zachytávač tlumiče.
Při použití tlumiče již neinstalujte pozicionér.

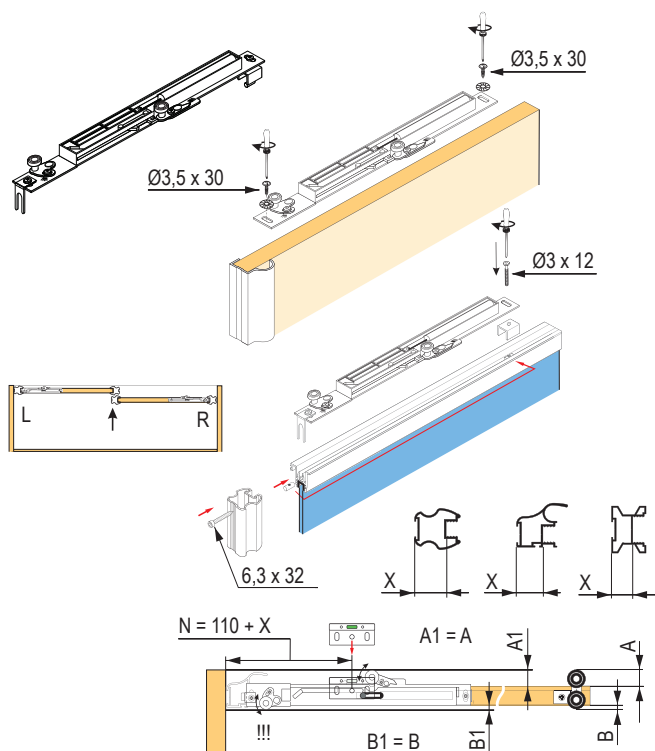

Mini SV

- pro křídla do hmotnosti 25 / 40 / 60 kg
- v balení 3 výšky zachytávače pro jemné doladění
- při použití v jednoduché kolejničce Single je nutno lehce zbrusit spodní hrany zachytávače, aby dosedal celou plochou ke kolejničce

popis	kód
Mini SV-25 (14 – 25 kg)	318662
Mini SV-40 (25 – 40 kg)	283956
Mini SV-60 (40 – 60 kg)	351743

⚠ Důležité upozornění

Při prvním zavírání dveří nejsou tlumiče aktivovány, křídlo zavírejte pomalu, aby se tlumiče aktivovaly (klik).

Rychlý náraz může tlumič poškodit, protože křídlo narazí do koncové pozice bez tlumení!

Proveďte vždy před předáním zákazníkovi, předejdete možným problémům.

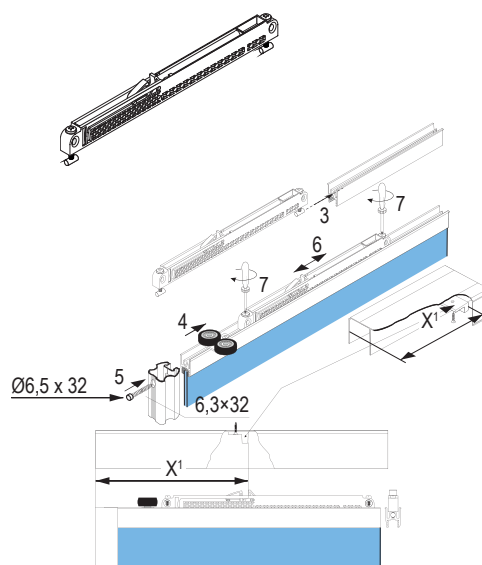

CENTRAL SV

- oboustranný tlumič, pro středové křídlo, umožňuje otevření na obě strany, z obou stran zachytí křídlo ve středové pozici
- pro křídla do hmotnosti 25 / 40 kg
- při použití v jednoduché kolejničce Single je nutno lehce zbrusit spodní hrany zachytávače, aby dosedal celou plochou ke kolejničce
- ⚠ Pozor, vyžaduje snížení výšky křídla, celková výška křídla musí být o 44 mm nižší, než je výška otvoru.

popis	kód
Central SV-25 (oboustranný) do 25 kg	318663
Central SV-40 (oboustranný) do 40 kg	283955

- podrobné instrukce k jednotlivým tlumičům jsou ke stažení na portále dle kódu zboží

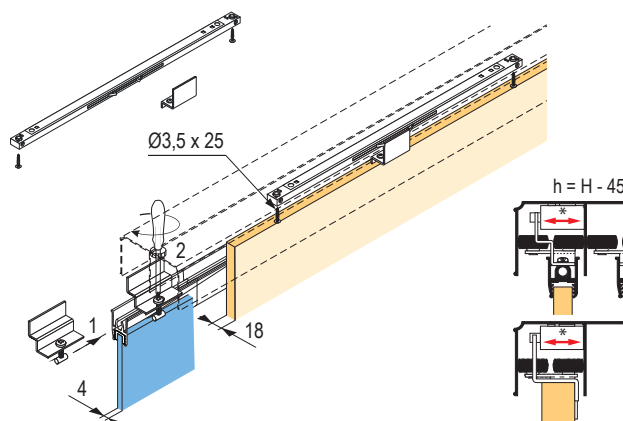

tabulka výpočtů velikosti a počtu křídel

– výplň tloušťky 18 mm

madlo ¹⁾	výška křídla dveří h	výška výplně 18 mm hp	výška výplně zrcadlo / sklo 4 mm hl	šířka křídel dveří d	šířka výplně 18 mm dp	šířka výplně 12 mm dpL	šířka výplně zrcadlo / sklo 4 mm dl	délka spodního úhelníku dk
Alfa	h = H - 42 mm	hp = h - 2 mm	hl = hp - 4 mm	d = (D - 3 mm + Z) : N	dp = d - 22 mm	dpL = d - 7 mm	dl = dpL - 20 mm	dk = d - 48,4 mm
Beta 16 / 18			x		x	dk = d - 32,5 mm		
Ergo			x		x	dk = d - 56 mm		
Factor II			x		x	dk = d - 57,8 mm		
Faworyt II			hl = hp - 4 mm		dp = d - 19 mm	dpL = d - 7 mm	dl = dpL - 16 mm	dk = d - 33,6 mm
Fiona II			x		dp = d - 7 mm	x	x	dk = d - 33 mm
Focus			x		dp = d - 3 mm	x	x	dk = d - 58 mm
Focus II			x		dp = d - 7 mm	x	x	dk = d - 55,4 mm
Oaza			x			x	x	dk = d - 48 mm
Tytan			x			x	x	dk = d - 62 mm
Universal			hl = hp - 4 mm			dpL = d - 7 mm	dl = dpL - 4 mm	dk = d - 62,4 mm
Victoria II			dp = d - 22 mm		dpL = d - 7 mm	dl = dpL - 20 mm	dk = d - 48,4 mm	

¹⁾ výška madla je totožná s výškou dveří

H – vnitřní výška otvoru v mm

Z – šířka přesahu v mm

D – vnitřní šířka otvoru v mm

N – počet křídel

madlo	počet křídel - N	2	3	4 (dvoje překrytí křídel)	4 (troje překrytí křídel)	5
Alfa	šířka přesahu v mm - Z	36	72	69	108	144
Beta 16 / 18		29	58	55	87	116
Ergo		28	56	53	84	112
Factor II		30	60	57	90	120
Faworyt II		18	36	33	54	72
Fiona II		17	34	31	51	68
Focus		30	60	57	90	120
Focus II		29	58	55	87	116
Oaza		31	62	59	93	124
Tytan		31	62	59	93	124
Universal		32	64	61	96	128
Victoria II		36	72	69	108	144

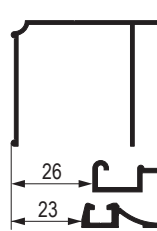
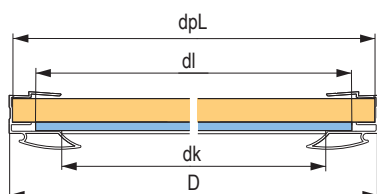
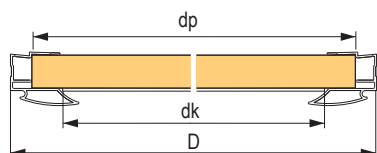
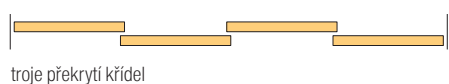

• rozeč pro všechny typy madel

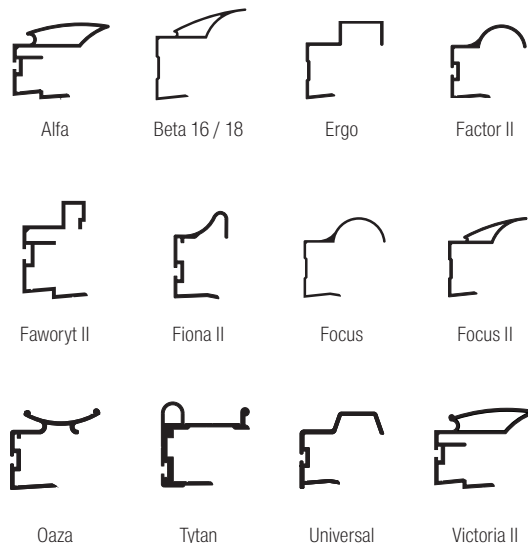

- do profilů je možno zasunout ABS hranu

Madlo ELEGANT

- délka 2,7 m, pro DTD 18 mm
- tento typ není vhodný pro použití se zrcadlem

stříbrná	98001
sada horních vozíků	228023
sada spodních vozíků	362316
dorazový kartáč	229433

- nasunovací ABS hrana – 22 / 1 mm

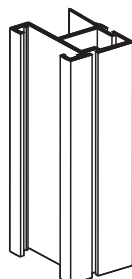

spodní, dvojité



18 mm



kuličk. ložiska



zatížení 50 kg

Tabulka výpočtů

H – výška otvoru

N – počet křídel dveří

výška křídla dveří	h	$h = H - 38 \text{ mm}$
výška výplně 18 mm	hp	$hp = h - 2 \text{ mm}$

- délka madla je totožná s výškou křídla dveří h

D – šířka otvoru

šířka křídla dveří	d	$d = (D + Z) : N$
šířka výplně 18 mm	dp	$dp = d - 30 \text{ mm}$

počet křídel	N	2	3	4
délka přesahu	Z	28	56	84

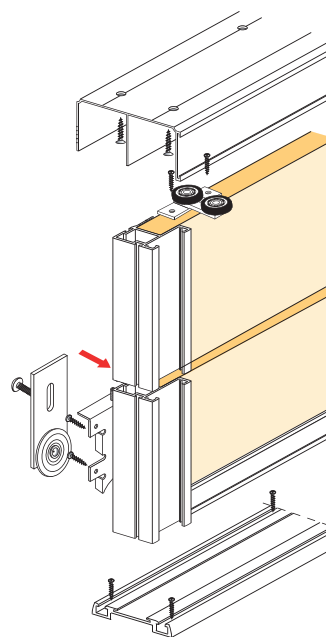

Horní a spodní vedení

délka vedení	horní vedení ¹⁾	spodní vedení ²⁾
1,8 m	98003	98007
2,7 m	98004	98008
3,6 m	98005	98009

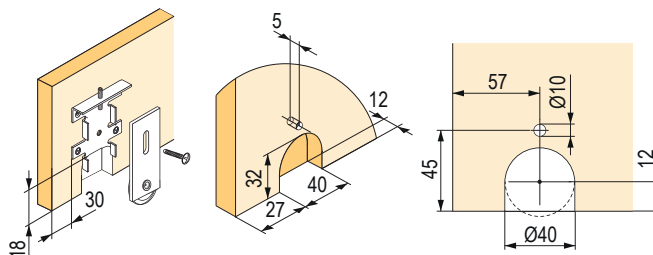
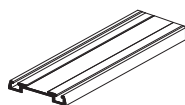
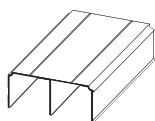

¹⁾ nasunovací ABS hrana – 32 / 1 mm

²⁾ nasunovací ABS hrana – 22 / 1 mm

vestavné skříně posuvné – výplň tloušťky 18 mm

Madlo ORIENT

- délka 2,7 m, pro DTD 18 mm

stříbrná	98002
sada horních vozíků	228023
sada spodních vozíků	362316
dorazový kartáč	89284

- nasunovací ABS hrana - 32 / 1 mm

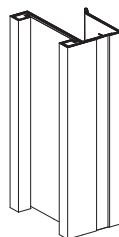

Tabulka výpočtů

H – výška otvoru

N – počet křídel dveří

odstup horního a spodního vedení: X = 23 mm

výška křídla dveří	h	$h = H - 38 \text{ mm}$
výška výplně 18 mm	hp	$hp = h - 2 \text{ mm}$
výška výplně 12 mm ¹⁾	hp	$hp = h - 2 \text{ mm}$
výška výplně sklo / zrcadlo 4 mm	hl	$hl = hp - 4 \text{ mm}$

- délka madla je totožná s výškou křídla dveří h

D – šířka otvoru

šířka křídla dveří	d	$d = (D + Z) : N$
šířka výplně 18 mm	dp	$dp = d - 3,5 \text{ mm}$
šířka výplně 12 mm	dp	$dp = d - 3,5 \text{ mm}$
šířka výplně sklo / zrcadlo 4 mm	dl	$dl = dp - 6 \text{ mm}$

počet křídel	N	2	3	4
délka přesahu	Z	40	80	120

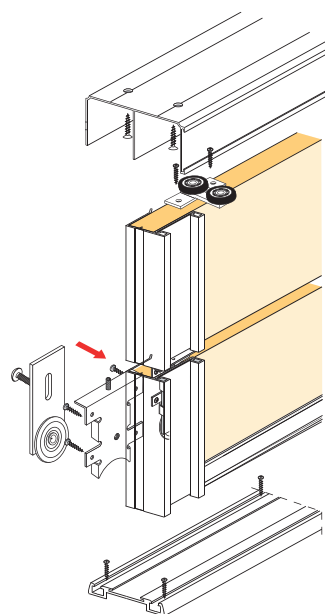

Horní a spodní vedení

délka vedení	horní vedení ¹⁾	spodní vedení ²⁾
1,8 m	98003	98007
2,7 m	98004	98008
3,6 m	98005	98009

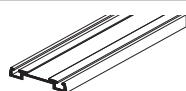
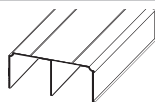

¹⁾ nasunovací ABS hrana - 32 / 1 mm

²⁾ nasunovací ABS hrana - 22 / 1 mm

popis	kód
spojovací H profil 3 m	135152
vrut k uchycení spodního vedení	98019

¹⁾ maximální rozměr křídla při použití zrcadla je 2 400 × 700 mm

- pro spojení DTD 12 mm a zrcadla použijte oboustrannou lepicí pásku
- na spodní hranu dveří použijte úhelník

Volitelné příslušenství

délka vedení	úhelník ¹⁾ 20 × 26 mm
1,8 m	98011
2,7 m	98012
3,6 m	98013

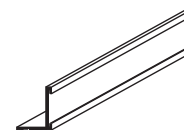

¹⁾ nasunovací ABS hrana - 22 / 1 mm

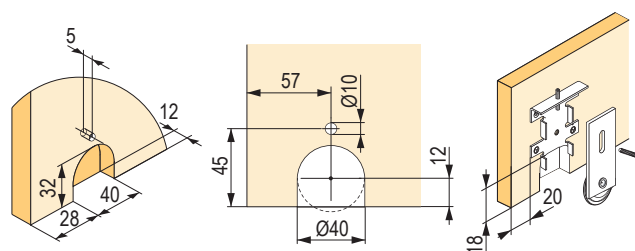

řešení pro šikmé dveře – systém Everest – výplň tloušťky 18 mm

Řešení pro šikmé dveře – systém Everest



- pro tuto sestavu je nutné použít minimálně 3 křídla dveří
- šikmé křídlo musí být zadní

Madlo UNIVERSAL

- délka 2,7 m, pro DTD 18 mm nebo DTD 12 mm + zrcadlo¹⁾
- tento profil doporučuje výrobce, je možno použít i další profily pro 18 mm při zachování přesnosti řezu

barva	kód
stříbrná	90106
oliva	90105

popis	kód
vodící lišta Everest 3 m stříbrná	98077
sada vozíků pro pomocné vedení	98078

popis	kód
sada horních vozíků	228023
sada spodních vozíků	362316
dorazový kartáč	229433
protiprachový kartáč	361759

Tlumič

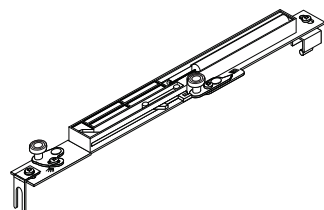

popis	kód
pro váhu křídla 14 – 25 kg	227185
pro váhu křídla 25 – 50 kg	227187

- univerzální tlumič, zároveň nahrazuje 1 kus horního vozíku
- v balení 2 kusy – pravý + levý
- tlumiče jsou k dispozici i jednotlivě, pravá a levá verze
- na šikmém křídle lze tlumič použít pouze v případě, že šikmé křídlo obsahuje dostatečně dlouhou vodorovnou část pro instalaci tlumiče

- na šikmé straně lze tlumič použít pouze v případě, že šikmé křídlo obsahuje i vodorovnou část o délce tlumiče

📄 další příslušenství najdete na str. 07.30

📄 tabulku výpočtů naleznete na str. 07.57

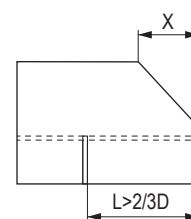
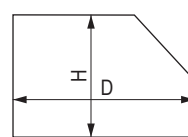
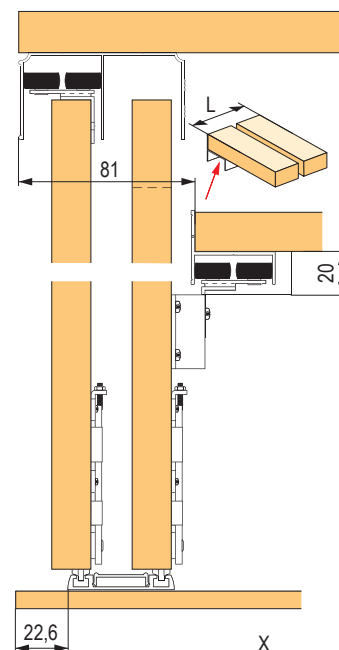
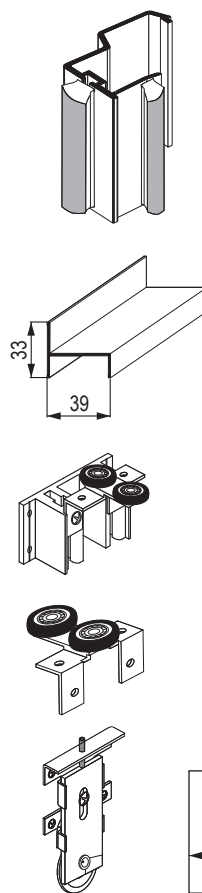

L = délka vedení EVEREST

$L_{min} = \frac{2}{3}D$

$L_{max} = D$

X = délka zkosení

d_s = šířka křídla se zkosením

$d_s \geq x$

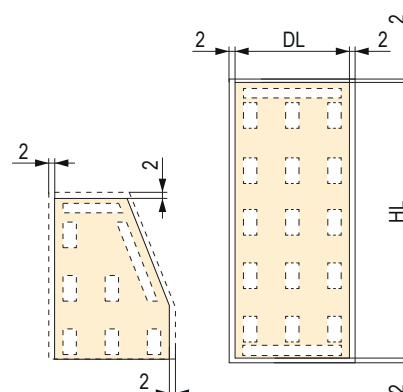

- umístění oboustranné lepicí pásky v případě kombinace DTD 12 mm + sklo 4 mm

- maximální rozměr křídla při použití zrcadla je 2400 × 700 mm
- pro spojení DTD 12 mm a zrcadla použijte oboustrannou lepicí pásku
- na spodní hranu dveří použijte úhelník (viz str. 07.63)

řešení pro šikmé dveře – systém Everest – výplň tloušťky 18 mm

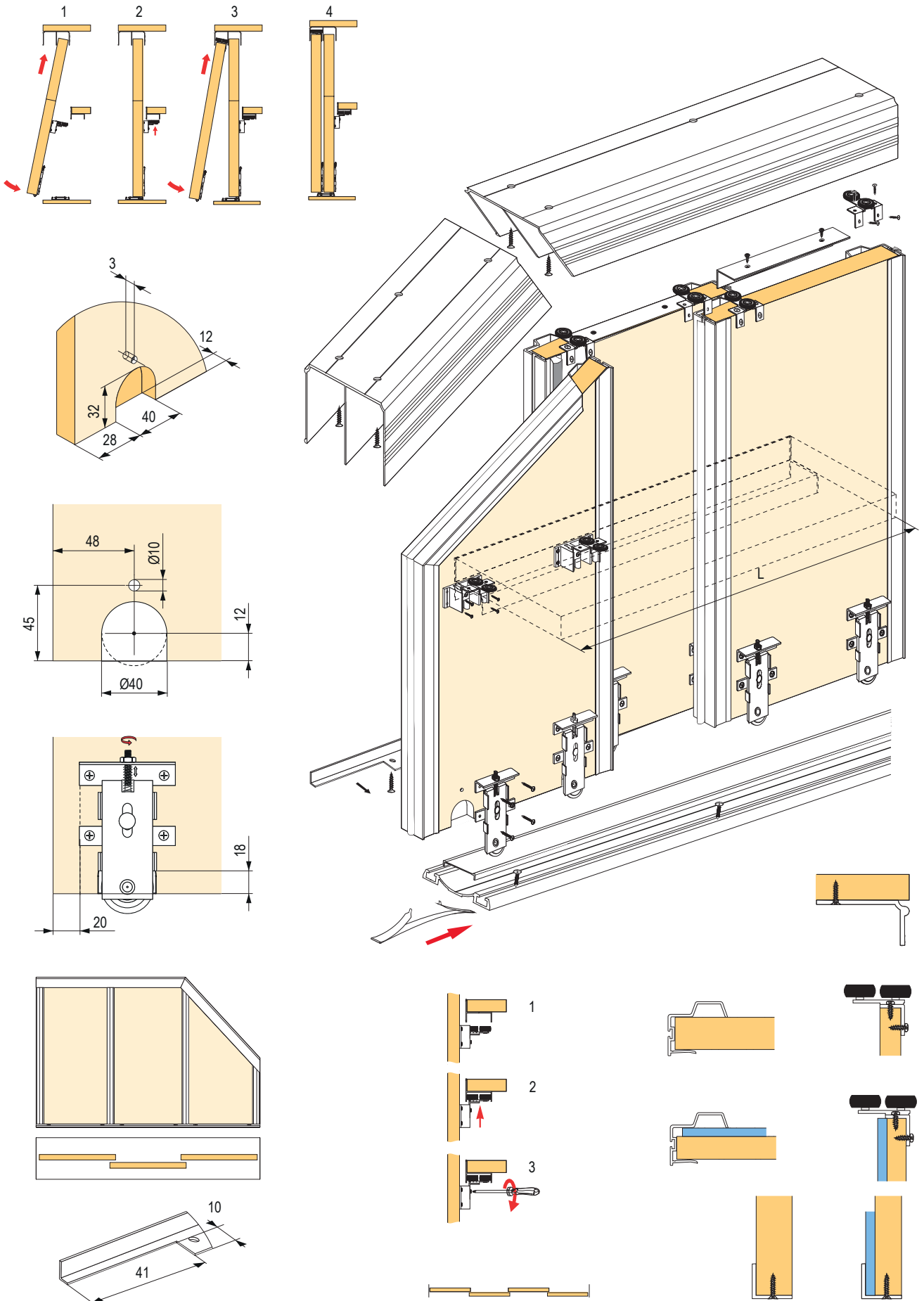

vestavné skříně posuvné – výplň tloušťky 18 mm / sklo

- řada COMFORT sdílí vedení horní COMFORT a spodní Doubler
- madla mají rozsáhlejší prostor pro uchycení
- není možno použít s jinými typy vedení

Jednotlivá madla



madlo / povrchová úprava	stříbrná	oliva
Comfort II 2,7 m 16 mm	135709	135710
Comfort II 2,7 m 18 mm	135555	135556
Minicomfort II	135552	135553
Unicomfort II	135684	135685



Comfort II

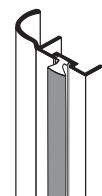

Minicomfort II

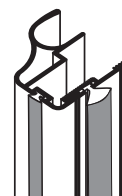

Unicomfort II

Příslušenství – profily

Stříbrná

délka profilu	horní vedení Comfort	spodní vedení Doubler II	krycí profil (maska) Doubler II	spojovací profil H04	spojovací profil H08	spojovací profil H18 Decor	U profil na DTD 18 mm	U profil Dekor na DTD 18 mm	T profil	T profil Decor	ozdobná lišta nalepovací 10 mm ¹⁾	ozdobná lišta nalepovací 20 mm ¹⁾	ozdobná lišta samolepící 18 mm	úhelník Mini 17 × 11 mm	úhelník K2 Decor 19 × 18 mm
1,7 m	98110	163106	163122	x	x	x	x	x	x	x	x	x	x	89134	89050
2,35 m	227321	163107	163123	x	x	x	x	x	x	x	x	x	x	89137	89053
3 m	227324	163108	163125	135149	135152	89010	89269	89016	89188	89013	135156	134300	308640	89140	89056
4,05 m	98079	98107	162670	x	x	x	x	x	x	x	x	x	x	x	x
6 m	227196	163110	163128	x	x	x	x	x	x	x	x	x	x	x	x

Oliva

délka profilu	horní vedení Comfort	spodní vedení Doubler II	krycí profil (maska) Doubler II	spojovací profil H04	spojovací profil H08	spojovací profil H18 Decor	U profil na DTD 18 mm	U profil Dekor na DTD 18 mm	T profil	T profil Decor	ozdobná lišta nalepovací 10 mm ¹⁾	ozdobná lišta nalepovací 20 mm ¹⁾	ozdobná lišta samolepící 18 mm	úhelník Mini 17 × 11 mm	úhelník K2 Decor 19 × 18 mm
1,7 m	98111	163111	163129	x	x	x	x	x	x	x	x	x	x	89133	89052
2,35 m	98113	163112	163131	x	x	x	x	x	x	x	x	x	x	89136	89055
3 m	98115	163113	163132	130994	135151	89012	89268	89018	89187	89015	135157	135154	308641	89139	89058
4,05 m	98117	163114	163133	x	x	x	x	x	x	x	x	x	x	x	x
6 m	227197	163115	163134	x	x	x	x	x	x	x	x	x	x	x	x

¹⁾ k nalepení oboustrannou lepicí páskou nebo lepidlem (není součástí)

vestavné skříně posuvné – výplň tloušťky 18 mm / sklo

Příslušenství – ostatní

kód	příslušenství – ostatní
98092	sada horních vozíků
362316	sada spodních vozíků pro vedení Elegant II, bez pružiny
362252	sada spodních vozíků pro vedení Elegant II, s pružinou
89244	dorazový kartáč zásuvný 4,8× 4 mm šedý
196947	dorazový kartáč zásuvný 4,8× 6 mm šedý
89284	dorazový kartáč samolepící 4,8× 4 mm šedý
89131	dorazový kartáč samolepící 6,7× 4 mm šedý
95946	protiprachový kartáč zásuvný 4,8× 13 šedý

kód	příslušenství – ostatní
361759	protiprachový kartáč samolepící 6,7× 9 mm šedý
308639	protiprachový kartáč samolepící 6,7× 13 mm šedý
223569	spona dorazového kartáče ¹⁾
308631	vymezovací klínek při použití výplně 16 mm
98019	vrut k uchycení spodního vedení
89063	pozicionér spodní
298035	pozicionér horní
x	tlumiče viz. str. 07.48

¹⁾ k zabezpečení kartáče proti odlepování nebo posunu

Tabulka výpočtů:

madlo ¹⁾	výška křídla dveří h	výška výplně 16 / 18 mm hp	výška výplně zrcadlo / sklo 4 mm hl	šířka křídla dveří d	šířka výplně 18 mm dp	šířka výplně 12 mm dpL	šířka výplně zrcadlo / sklo 4 mm dl	délka spodního úhelníku dk	
Comfort II 16	h = H - 42 mm	hp = h - 2 mm	hl = hp - 4 mm	d = (D - 3 mm + Z) : N	dp = d - 7 mm	dpL = d - 7 mm	dl = dpL - 34 mm	po složení křídla	
Comfort II 18			x						x
Minicomfort II			x						x
Unicomfort II			hl = hp - 4 mm						dpL = d - 7 mm

H – vnitřní výška otvoru v mm

Z – šířka přesahu v mm

D – vnitřní šířka otvoru v mm

N – počet křídel

¹⁾ výška madla je totožná s výškou dveří

madlo	počet křídel - N	2	3	4 (dvoje překrytí křídel)	4 (troje překrytí křídel)	5
Comfort II 16 / 18	šířka přesahu v mm - Z	35	70	67	105	140
Minicomfort II		20	40	37	60	80
Unicomfort II		35	70	67	105	140

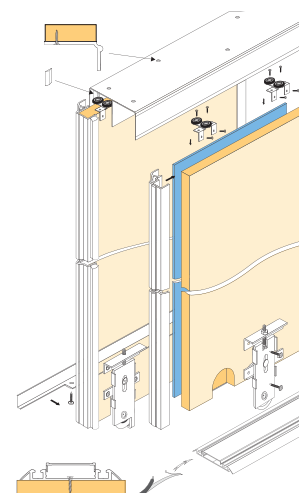
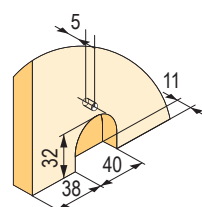
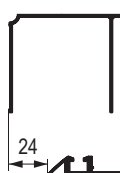
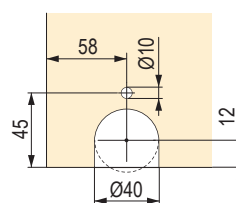
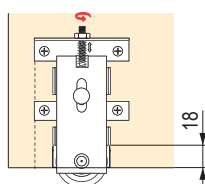
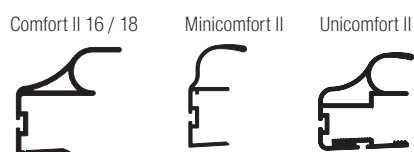
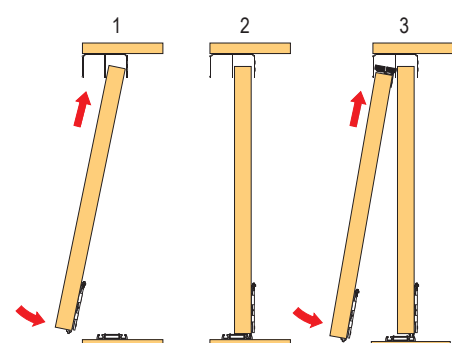
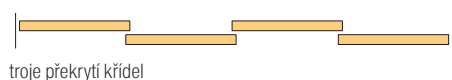

vestavné skříně posuvné – výplň tloušťky 18 mm / sklo

Jednotlivá madla



- délka 2,7 m, pro DTD 18 mm nebo sklo / zrcadlo¹⁾
- systém umožňující kombinaci lamina 18 mm se skleněnými výplněmi pomocí těsnění

madlo / povrchová úprava	stříbrná	oliva	černá mat
Arte GM 18 2,7 m	489292	489293	489294
Porto GM 18 2,7 m	489286	489289	x
Porto GM 18 3 m	489287	489288	x
Prosper II GM 18	489290	489291	x

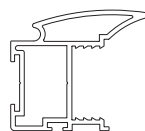

Arte GM

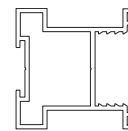

Porto GM



Prosper II GM

¹⁾ používejte bezpečnostní sklo nebo zrcadlo, případně zabezpečte ochrannou fólií str. 07.21

Příslušenství – profily

Stříbrná

délka profilu (m)	stříbrná							
	horní vedení Gemini	spodní vedení Elegant II	krycí profil (maska) Elegant II	spodní vedení Gemini	horní vodící lišta	spodní krycí lišta	spojovací lišta H18	spojovací lišta H25
1,7	89106	84385	318657	84410	496366	496369	x	x
2,35	89109	84388	318660	98057	496367	496370	x	x
3	89112	84391	345408	84412	496368	496371	496942	496924
4,05	89115	84394	345776	98058	x	x	x	x
6	134933	350687	346118	159409	x	x	x	x

Oliva

délka profilu (m)	oliva							
	horní vedení Gemini	spodní vedení Elegant II	krycí profil (maska) Elegant II	spodní vedení Gemini	horní vodící lišta	spodní krycí lišta	spojovací lišta H18	spojovací lišta H25
1,7	89105	318666	318655	308647	496970	496946	x	x
2,35	89108	84387	318658	308653	496971	496947	x	x
3	89111	84390	345409	308657	496972	496951	496986	496990
4,05	89114	84393	345777	308666	x	x	x	x
6	134934	350688	346119	308668	x	x	x	x

Černá mat

délka profilu (m)	černá mat							
	horní vedení Gemini	spodní vedení Elegant II	krycí profil (maska) Elegant II	horní vodící lišta	spodní krycí lišta	spojovací lišta H18	spojovací lišta H25	
1,7	422008	422007	452751	496974	496952	x	x	
2,35	409670	409678	409679	496977	496955	x	x	
3	412229	412231	414086	496979	496957	496987	496996	
4,05	409674	409676	409680	x	x	x	x	
6	452736	452743	452757	x	x	x	x	

vestavné skříně posuvné – výplň tloušťky 18 mm / sklo

Příslušenství – ostatní

kód	příslušenství – ostatní
228009	sada horních vozíků, rámová verze, madlo PROSPER a PORTO
496998	sada horních vozíků, rámová verze, madlo ARTE
328321	sada spodních vozíků, rámová verze, spodní vedení Elegant II
229441	sada spodních vozíků, rámová verze, spodní vedení Gemini
496944	sada horních vozíků, bezrámová verze, madlo PROSPER a PORTO
496997	sada horních vozíků, bezrámová verze, madlo ARTE
362316	sada spodních vozíků, bezrámová verze, spodní vedení Elegant II

kód	příslušenství – ostatní
229440	sada spodních vozíků, bezrámová verze, spodní vedení Gemini
89244	spojovací šroub
98067	dorazový kartáč šedý
409700	dorazový kartáč černý
89063	pozicionér spodní
298035	pozicionér horní
98019	vrut k uchycení spodního vedení
98037M	těsnění na sklo 4–4,5 mm asymetrické

Výpočty rozměrů

H – výška otvoru
D – šířka otvoru
N – počet křídel dveří

madlo	výška křídla dveří a délka madla h	výška výplně 18 mm hp	výška výplně 4 mm hl	šířka křídel dveří d	šířka výplně 18 mm dp	šířka výplně 4 mm dl	délka vodící a krycí lišty P	délka úhelníku dk
Arte GM rámový	h = H - 40 mm	hp = h - 64 mm	hl = hp	d = (D - 3 mm + Z) : N	dp = d - 32 mm	dl = dp - 4 mm	P = d - 48 mm	×
Porto GM rámový					dp = d - 41 mm		P = d - 58 mm	×
Prosper GM rámový					dp = d - 31 mm		P = d - 48 mm	×
Arte GM bezrámový		hp = h - 2 mm	×		×	dk = d - 48 mm		
Porto GM bezrámový			×		×	dk = d - 58 mm		
Prosper GM bezrámový			×		×	dk = d - 48 mm		

madlo	počet křídel - N	2	3	4 (dvoje překrytí křídel)	4 (troje překrytí křídel)	5
Arte GM rámový	šířka přesahu v mm - Z	36	72	69	108	144
Porto GM rámový		30	60	57	90	120
Prosper GM rámový		25	50	47	75	100
Arte GM bezrámový		36	72	69	108	144
Porto GM bezrámový		30	60	57	90	120
Prosper GM bezrámový		25	50	47	75	100

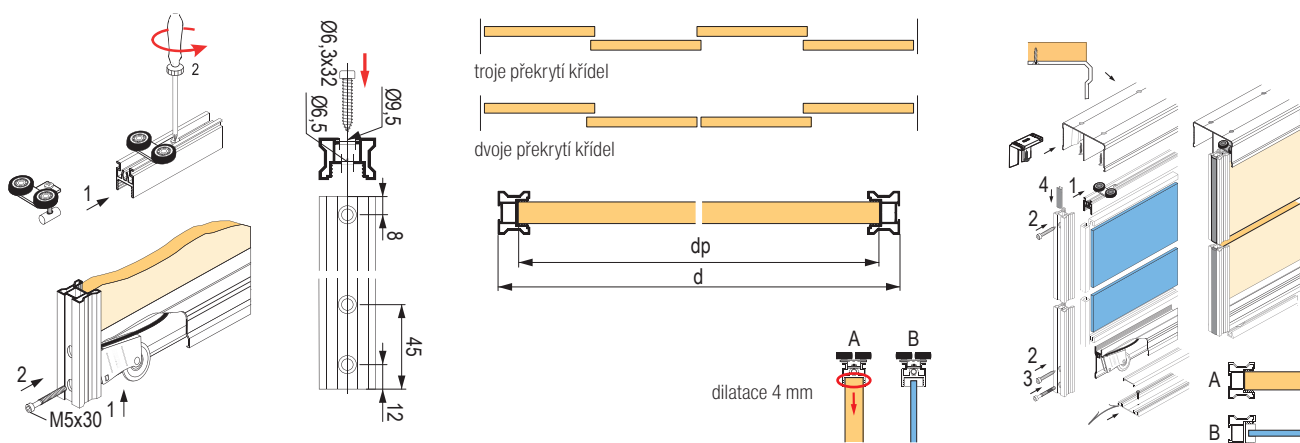

system Simple Blue pro vestavné skříně posuvné – výplň tloušťky 18 mm

- systém Blue v rámovém provedení umožňuje použití skleněných výplní v kombinaci s DTD 18 mm bez nutnosti používat podložení DTD 12 mm
- skleněné výplně (4 – 4,5 mm) jsou zaklínovány v rámu, bez nutnosti používat těsnění nebo lepení
- doporučujeme používat co nejšířší křídla, úzká vysoká křídla jsou méně stabilní



Jednotlivá madla (rámový systém)

	stříbrná	oliva	bílá lesk	černá mat
Era 2,7 m	349474	349794	372603	488246
Rekord 2,7 m	341559	341560	x	488247

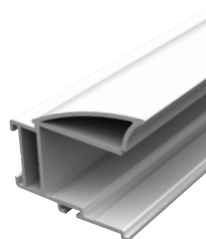

Era



Rekord

Příslušenství – profily

Stříbrná

délka profilu	horní vedení Blue	spodní vedení Blue V	záslepka do spodního vedení Blue-V ³⁾	spodní vedení Blue-C	horní vodící lišta	spodní krycí lišta	spojovací lišta H21	spojovací lišta H28 ¹⁾	ozdobná lišta nalepovací 10 mm ²⁾	ozdobná lišta nalepovací 20 mm ²⁾	ozdobná lišta samolepící 18 mm
1,5 m	349796	349810	216362	349857	224131	224137	x	x	x	x	x
2 m	349475	349476		349726	224132	224138	x	x	x	x	x
3 m	349802	349814		349864	222571	222572	336796	328825	135156	134300	308640
4 m	349804	349819		349866	x	x	x	x	x	x	x
6 m	349807	349818		349868	x	x	x	x	x	x	x

Oliva

délka profilu	horní vedení Blue	spodní vedení Blue V	záslepka do spodního vedení Blue-V ³⁾	spodní vedení Blue-C	horní vodící lišta	spodní krycí lišta	spojovací lišta H21	spojovací lišta H28 ¹⁾	ozdobná lišta nalepovací 10 mm ²⁾	ozdobná lišta nalepovací 20 mm ²⁾	ozdobná lišta samolepící 18 mm
1,5 m	349797	349812	216362	349858	x	x	x	x	x	x	x
2 m	349798	349809		349859	224135	224141	x	x	x	x	x
3 m	349801	349815		349865	223561	223562	224158	223560	135157	135154	308641
4 m	349805	349816		349867	x	x	x	x	x	x	x
6 m	349806	349817		349869	x	x	x	x	x	x	x

¹⁾ šroubovací verze, spojovací šroub 346726

²⁾ k nalepení oboustrannou lepicí páskou nebo lepidlem (není součástí)

³⁾ prodej po metrech

system Simple Blue pro vestavné skříně posuvné – výplň tloušťky 18 mm

Bílá lesk

délka profilu	horní vedení Blue	spodní vedení Blue V	záslepka do spodního vedení Blue-V ³⁾	horní vodící lišta	spodní krycí lišta	spojovací lišta H21	spojovací lišta H28 ¹⁾	ozdobná lišta samolepící 18 mm
2 m	394287	394283	216362	394267	394231	x	x	x
3 m	394289	394284		394270	394265	394273	394281	364016
4 m	x	x		x	x	x	x	x
6 m	394290	394285		x	x	x	x	x
								

Černá mat

délka profilu	horní vedení Blue	spodní vedení Blue V	záslepka do spodního vedení Blue-V ³⁾	horní vodící lišta	spodní krycí lišta	spojovací lišta H21	spojovací lišta H28 ¹⁾	ozdobná lišta samolepící 18 mm
2 m	488266	488257	216362	488237	488235	x	x	x
3 m	488267	488258		488238	488236	488239	491112	497949
4 m	x	x		x	x	x	x	x
6 m	488268	488259		x	x	x	x	x
								

¹⁾ šroubovací verze, spojovací šroub 346726

²⁾ k nalepení oboustrannou lepicí páskou nebo lepidlem (není součástí)

³⁾ prodej po metrech

Příslušenství – ostatní

kód	příslušenství – ostatní	kód	příslušenství – ostatní
349732	sada horních vozíků	95946	protiprachový kartáč
229446	sada spodních vozíků pro vedení Blue-V	229681	pozicionér spodní
349733	sada spodních vozíků pro vedení Blue-C	298035	pozicionér horní
349856	upevňovací klíny (40 ks)	318662	tlumič Mini SV 14–25 kg
346726	spojovací šroub	283956	tlumič Mini SV 25–40 kg
98067	dorazový kartáč 14 × 4 mm šedý	318663	oboustranný tlumič Central SV-25 do 25 kg
306523	dorazový kartáč 14 × 4 mm bílý	283955	oboustranný tlumič Central SV-40 do 40 kg
409700	dorazový kartáč 14 × 4 mm černý	252987	montážní přípravek

příklad montáže vestavné skříně posuvné – výplň tloušťky 18 mm

Madla ERA a REKORD

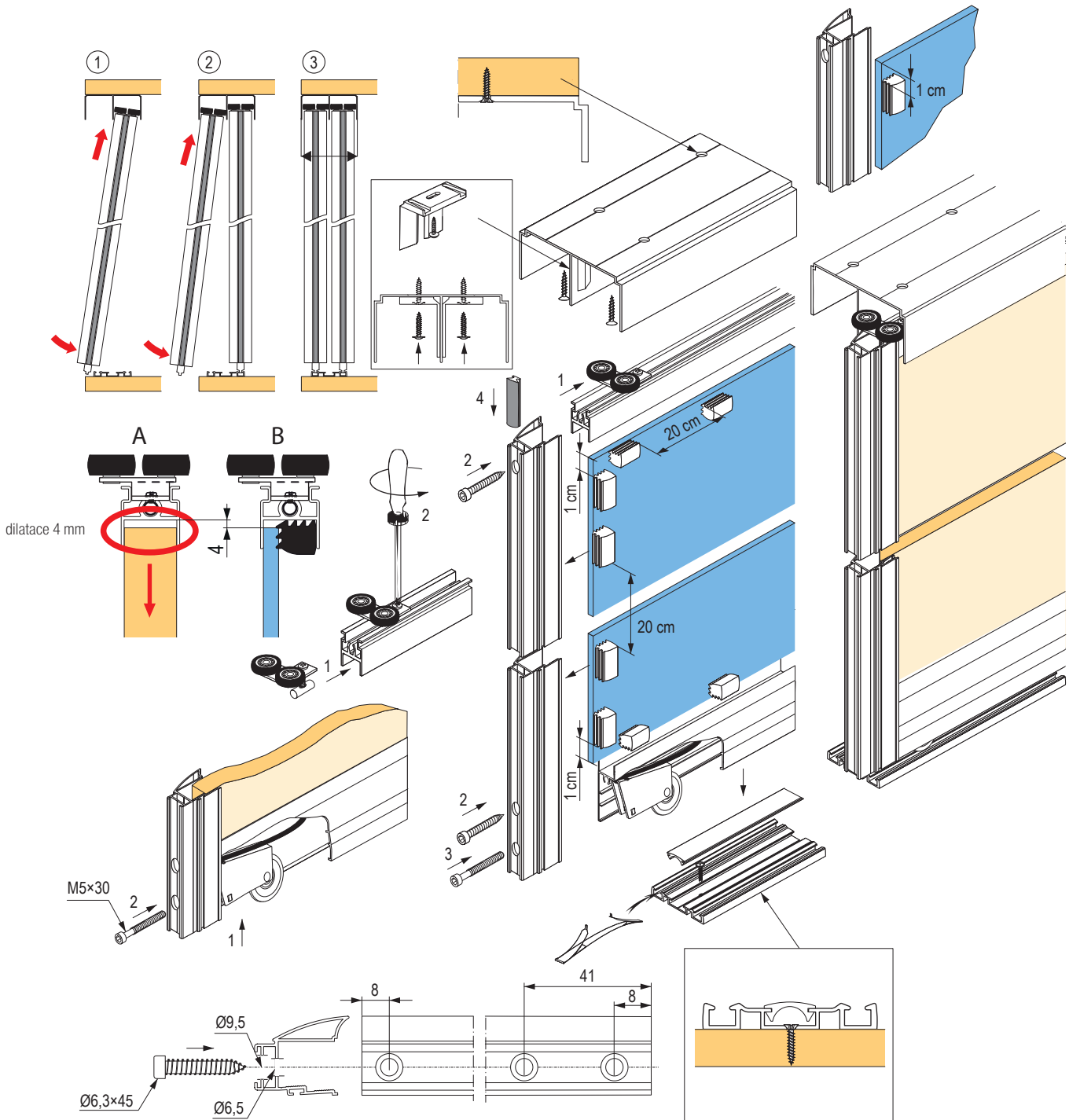

system Simple Blue pro vestavné skříně posuvné – výplň tloušťky 18 mm

Tabulka výpočtů:

madlo	výška křídla dveří $h^{1)}$	výška výplně 18 mm hp	výška výplně zrcadlo / sklo hl	šířka křídla dveří d	šířka výplně 18 mm dp	šířka výplně 4 mm dl	délka vodící a krycí lišty P
Era	$h = H - 35$ mm	$hp = h - 60$ mm	$hl = hp$	$d = (D - 3 \text{ mm} + Z) : N$	$dp = d - 37$ mm	$dl = dp + 16$ mm	$P = d - 57$ mm
Rekord							

H – vnitřní výška otvoru v mm

Z – šířka přesahu v mm

D – vnitřní šířka otvoru v mm

N – počet křídla

¹⁾ při použití tlumiče se odpočet mění na $h = H - 39$ mm (spodní vedení Blue-V) $h = H - 42$ mm (spodní vedení Blue-C)

madlo	počet křídla - N	2	3	4 (dvoje překrytí křídla)	4 (troje překrytí křídla)	5
Era	šířka přesahu v mm - Z	34	68	65	102	136
Rekord		30	60	57	90	120

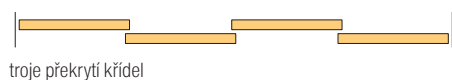

troje překrytí křídla



dvoje překrytí křídla

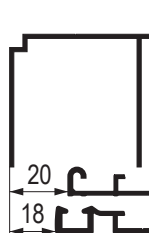

Era

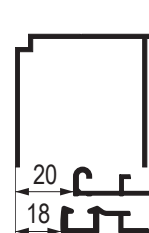
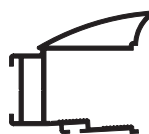

Rekord



system Simple Blue pro vestavné skříně posuvné – výplň tloušťky 18 mm

- horní vozíky se šroubují do lamina, spodní vozíky jsou zařezovány
- výhodou je příznivá cena při zachování dostatečné kvality chodu
- doporučujeme používat co nejširší křídla, úzká vysoká křídla jsou méně stabilní



Jednotlivá madla (systém bezrámový)

	stříbrná	oliva	bílá lesk	černá mat
Era 2,7 m	349474	349794	372603	488246
Rekord 2,7 m	341559	341560	x	488247

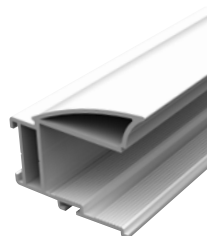

Era



Rekord

Příslušenství – profily

Stříbrná

délka profilu	horní vedení Blue	spodní vedení Blue V	záslepka do spodního vedení Blue-V ³⁾	spodní vedení Blue-C	spojovací lišta H21	spojovací lišta H28 ¹⁾	spojovací profil H04	spojovací profil H08	ozdobná lišta nalepovací 10 mm ²⁾	ozdobná lišta nalepovací 20 mm ²⁾	ozdobná lišta samolepící 18 mm
1,5 m	349796	349810	216362	349857	x	x	x	x	x	x	x
2 m	349475	349476		349726	x	x	x	x	x	x	x
3 m	349802	349814		349864	336796	328825	135149	135152	135156	134300	308640
4 m	349804	349819		349866	x	x	x	x	x	x	x
6 m	349807	349818		349868	x	x	x	x	x	x	x



Oliva

délka profilu	horní vedení Blue	spodní vedení Blue V	záslepka do spodního vedení Blue-V ³⁾	spodní vedení Blue-C	spojovací lišta H21	spojovací lišta H28 ¹⁾	spojovací profil H04	spojovací profil H08	ozdobná lišta nalepovací 10 mm ²⁾	ozdobná lišta nalepovací 20 mm ²⁾	ozdobná lišta samolepící 18 mm
1,5 m	349797	349812	216362	349858	x	x	x	x	x	x	x
2 m	349798	349809		349859	x	x	x	x	x	x	x
3 m	349801	349815		349865	224158	223560	130994	135151	135157	135154	308641
4 m	349805	349816		349867	x	x	x	x	x	x	x
6 m	349806	349817		349869	x	x	x	x	x	x	x









¹⁾ šroubovací verze, spojovací šroub 346726

²⁾ k nalepení oboustrannou lepicí páskou nebo lepidlem (není součástí)









³⁾ prodej po metrech

system Simple Blue pro vestavné skříně posuvné – výplň tloušťky 18 mm

Bílá lesk

délka profilu	horní vedení Blue	spodní vedení Blue V	záslepka do spodního vedení Blue-V ³⁾	spojovací lišta H21	spojovací lišta H28 ¹⁾	ozdobná lišta samolepící 18 mm
2 m	394287	394283	216362	x	x	x
3 m	394289	394284		394273	394281	364016
4 m	x	x		x	x	x
6 m	394290	394285		x	x	x
						

Černá mat



délka profilu	horní vedení Blue	spodní vedení Blue V	záslepka do spodního vedení Blue-V ³⁾	spojovací lišta H21	spojovací profil H04	spojovací profil H08	ozdobná lišta nalepovací 10 mm ²⁾	ozdobná lišta samolepící 18 mm
2 m	488266	488257	216362	x	x	x	x	x
3 m	488267	488258		488239	497947	497948	491112	497949
4 m	x	x		x	x	x	x	x
6 m	488268	488259		x	x	x	x	x
								

¹⁾ šroubovací verze, spojovací šroub 346726

²⁾ k nalepení oboustrannou lepicí páskou nebo lepidlem (není součástí)

³⁾ prodej po metrech

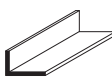
Příslušenství – úhelníky

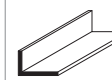
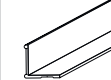
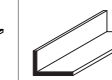
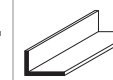
délka profilu	stříbrná		oliva		bílá lesk	černá mat
	úhelník Mini 17 × 11 mm	úhelník K2 Decor 19 × 18 mm	úhelník Mini 17 × 11 mm	úhelník K2 Decor 19 × 18 mm	úhelník Mini 17 × 11 mm	úhelník Mini 17 × 11 mm
1,7 m	89134	89050	89134	89050	276735	422014
2,35 m	89137	89053	89137	89053	276732	409682
3 m	89140	89056	89140	89056	267880	412226
						

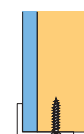
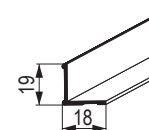
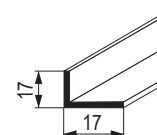

příklad montáže vestavné skříně posuvné - výplň tloušťky 18 mm

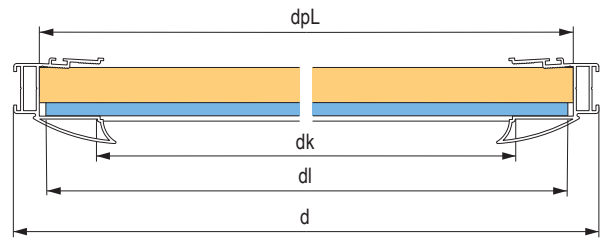
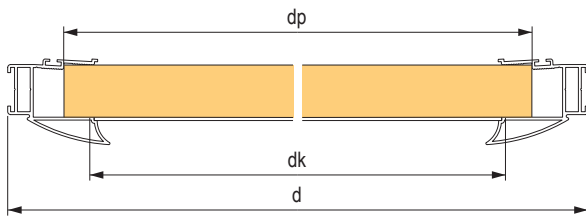

Madla Era a Rekord

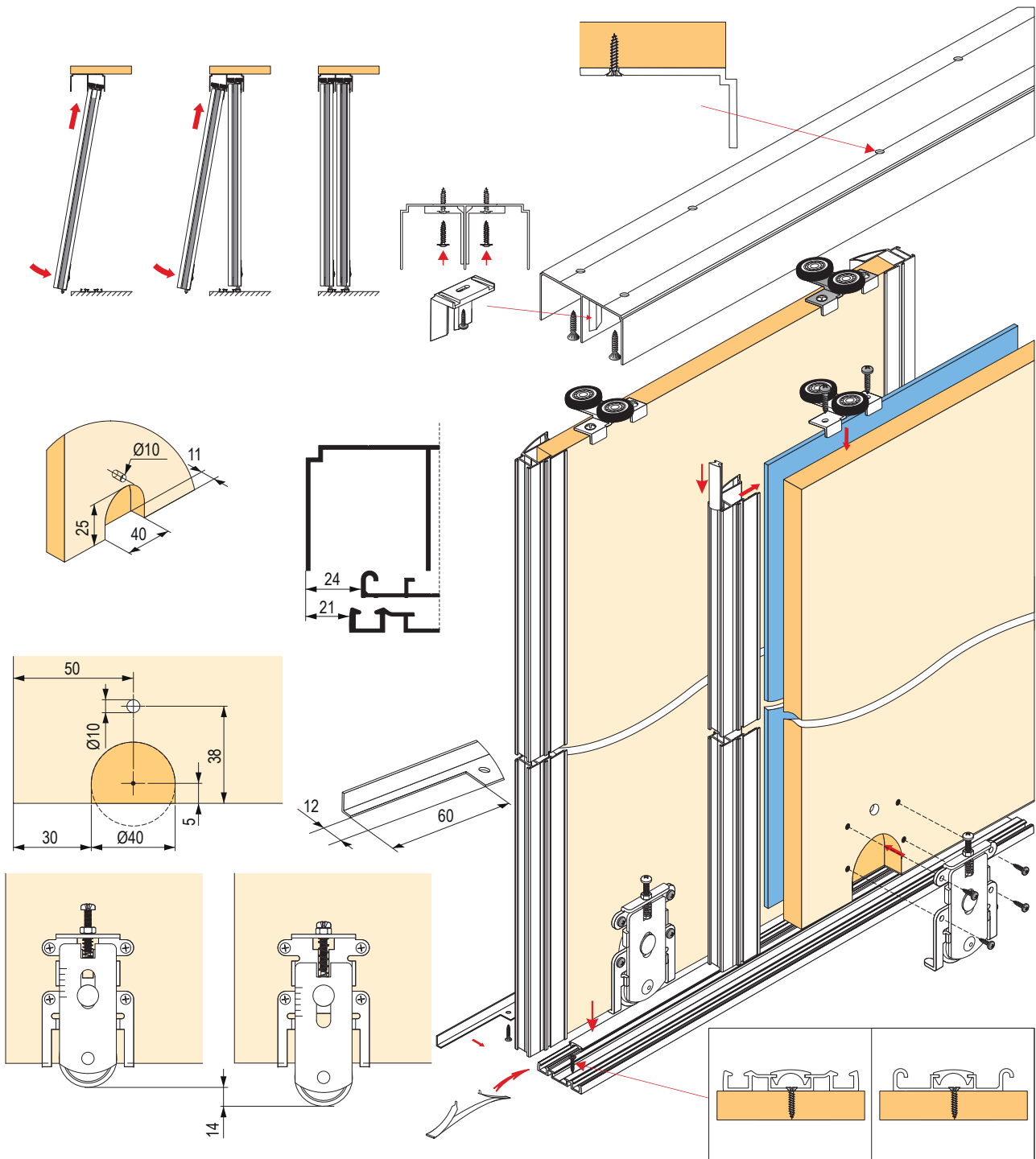

system Simple Blue pro vestavné skříně posuvné – výplň tloušťky 18 mm

Tabulka výpočtů:

madlo ¹⁾	výška křídla dveří h ²⁾	výška výplně 18 mm hp	výška výplně zrcadlo / sklo 4 mm hl	šířka křidel dveří d	šířka výplně 18 mm dp	šířka výplně 12 mm dpL	šířka výplně zrcadlo / sklo 4 mm dl	délka spodního úhelníku dk
Era	$h = H - 40 \text{ mm}$	$hp = h - 1 \text{ mm}$	$hl = hp - 4 \text{ mm}$	$d = (D - 3 \text{ mm} + Z) : N$	$dp = d - 37 \text{ mm}$	$dpL = d - 17 \text{ mm}$	$dl = dpL - 6 \text{ mm}$	$dk = d - 57 \text{ mm}$
Rekord								

H – vnitřní výška otvoru v mm

Z – šířka přesahu v mm

D – vnitřní šířka otvoru v mm

N – počet křidel

¹⁾ výška madla je totožná s výškou dveří²⁾ výška dveří se při použití tlumičů snižuje o dalších 5 mm

madlo	počet křidel - N	2	3	4 (dvoje překrytí křidel)	4 (troje překrytí křidel)	5
Era	šířka přesahu v mm - Z	34	68	65	102	136
Rekord		30	60	57	90	120

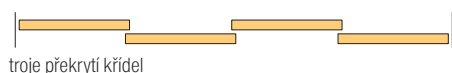

dvoje překrytí křidel



Era

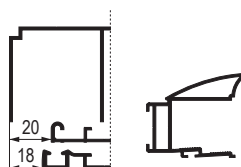

Rekord

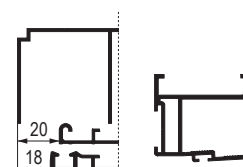

Tlumiče

Mini SV

- pro křídla do hmotnosti 25 / 40 / 60 kg
- v balení 3 výšky zachytávače pro jemné doladění
- při použití v jednoduché kolejnici Single je nutno lehce zbrusit spodní hrany zachytávače, aby dosedal celou plochou ke kolejnici

popis	kód
Mini SV-25 (14–25 kg)	318662
Mini SV-40 (25–40 kg)	283956
Mini SV-60 (40–60 kg)	351743

❗ Důležité upozornění

Při prvním zavírání dveří nejsou tlumiče aktivovány, křídlo zavírejte pomalu, aby se tlumiče aktivovaly (klik).

Rychlý náraz může tlumiče poškodit, protože křídlo narazí do koncové pozice bez tlumení!

Proveďte vždy před předáním zákazníkovi, předejdete možným problémům.

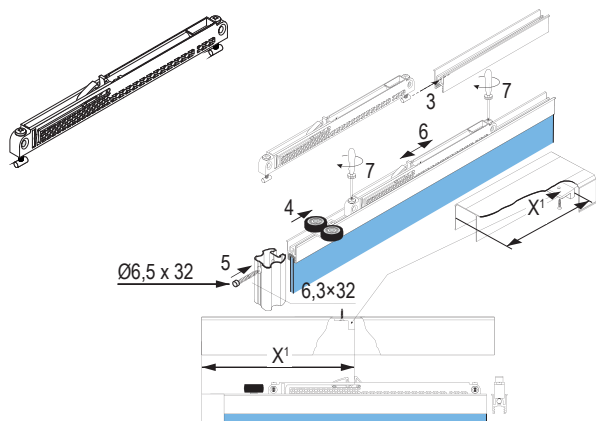

Central SV

- oboustranný tlumič, pro středové křídlo, umožňuje otevření na obě strany, z obou stran zachytí křídlo ve středové pozici
- pro křídla do hmotnosti 25 / 40 kg
- Pozor! Vyžaduje snížení výšky křídla, celková výška křídla musí být o 44 mm nižší, než je výška otvoru
- při použití v jednoduché kolejnici Single je nutno lehce zbrusit spodní hrany zachytávače, aby dosedal celou plochou ke kolejnici

popis	kód
Central SV-25 (oboustranný) do 25 kg	318663
Central SV-40 (oboustranný) do 40 kg	283955

- podrobné instrukce k jednotlivým tlumičům jsou ke stažení na portále dle kódu zboží

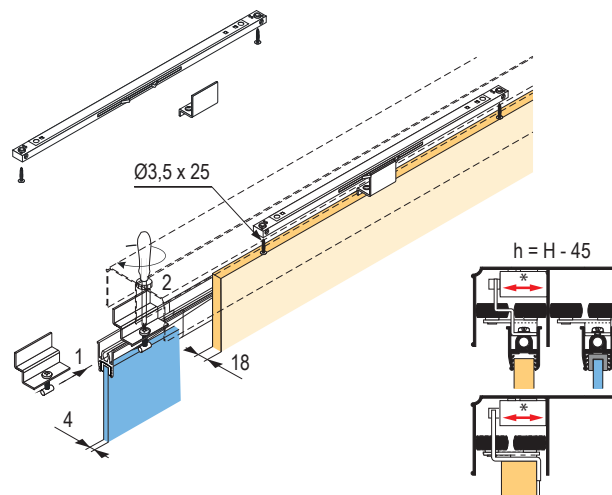

Řešení nejčastějších problémů

závada	možné příčiny	nákres	odstranění závady
Prohnutí křídla	Zkroucení výplně – laminátové desky např. z důvodů změny vlhkosti.	1	Vyfrézování drážek na zadní straně křídla. Šířka drážky 2 – 3 mm, hloubka drážky lamino 10 mm – cca 3 mm, lamino 18 mm cca 8 mm.
	Příliš velký rozdíl mezi tloušťkou lamina a drážkou v profilu.		Připomínáme, že výrobci laminátových desek doporučují ohraňování desek i těch stran, které jsou skryté v profilu z důvodu možného nasávání vlhkosti.
	Zkroucení výplně z důvodu lakování, dýchování apod.		Ve vlhkých prostorách a prostorách se silným střídáním podmínek je nutno používat masivnější profily, v extrémních případech je nutno použít navíc dodatečné výtuhy křidel.
	Přilepení skleněné výplně na laminátovou desku 12 mm.		Laminátové desky mají určitou výrobní toleranci a tolerance je i u hliníkových profilů. V případě, že tloušťka laminátové desky překračuje rozměr drážky v profilu, doporučujeme odřezovat nadměrný rozměr na max. 0,1 – 0,2 mm nad standardní rozměr. Tyto procesy mohou způsobit silné zkroucení desky. Pro snížení rizika lze použít stejnou technologii i na druhou stranu desky.
Prohnutí křídla u rámových systémů	Použité výplně nejsou řezány v pravém úhlu, nestejně délky stran.	3	Zkontrolovat, zda jsou výplně správně nařezány, případně nařezat na správné rozměry.
	Vodorovné rámové lišty nejsou nařezány v pravém úhlu.	4	Zkontrolovat, zda jsou profily správně nařezány, případně nařezat na správné rozměry.
	Deformace profilů přílišným dotažením spojovacích šroubů.	5	Při dotažování spojovacích šroubů dbát na to, aby nedošlo k deformacím profilů nadměrným dotažením šroubů.
	Nedodržena požadovaná dilatace 4 mm, případně nařezáno na větší rozměry.	6	Rozebrání křídla a oříznutí na správný rozměr.
Tření křídla o spodní vedení	Spodní kolejnice uložena na nerovný podklad, neseřízené křídlo.		Vyrovnat podklad pod kolejnici, seřídit spodní vozíky – výšku křídla nad kolejnicí.
Tření křídla o horní vedení	Nerovnost mezi horním a spodním vedením. Špatně zaměřený vnitřní rozměr a na základě toho chybný rozměr křídla.	7	Srovnat umístění horního a spodního vedení tak, aby byly rovnoběžné. Změřit vnitřní rozměry skříně a zkontrolovat velikost skříně, v případě potřeby zmenšit výšku křídla.
Brždění křídla s tlumičem, znatelný odpor při přesouvání	Chybně namontovaný tlumič, špatně seřízná kolečka vozíků.	8	Tlumič má nastavitelnou rozteč koleček pro různé typy vedení, je nutno seřídit rozteč tak, aby se křídlo pohybovalo bez vůle, ale přítlak nebyl příliš silný.
Tření křídla s tlumičem	Chybně nastavené kolečka vozíků.		Křídlo se nesmí dotýkat vedení, je nutno seřídit vozíky tak, aby nedocházelo k dotyku.
Drhnutí spodních vozíků, hluk při pohybu	Nečistoty ve vedení.	9	Vysát nečistoty ve vedení, utřít.
	Poškození spodních vozíků nečistotami ve vedení (např. kancelářská sponka, spadlá do vedení).		Výměna vozíků.
	Poškození vedení – např. kamínky v botě apod.		Výměna spodního vedení.
Šustivý zvuk při přesouvání křídla	Dorazový nebo protiprachový kartáč sjez v drážce madla dolů a tře o vedení.	10	Použití sponky k upevnění kartáče, zamáčknutí spodního konce madla.

vestavné skříně posuvné – výplň tloušťky 18 mm

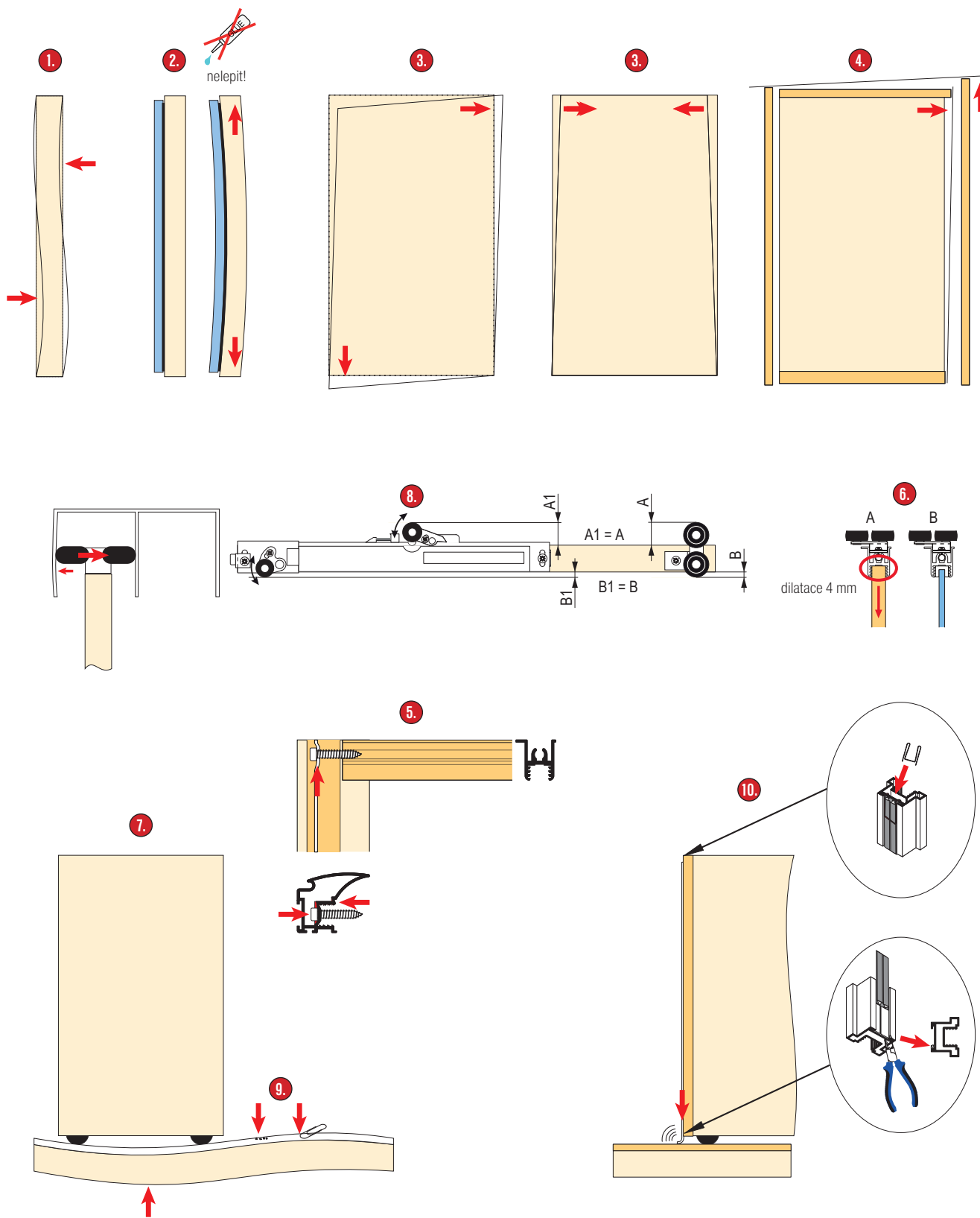

- výplň: min. 18 mm
- maximální rozteč: 2 250 mm
- do šířky 750 mm stačí jeden kus, u širších křídel 2 kusy
- v případě velmi širokých křídel je vhodné použít výztuhy i v horizontálním směru

StrongLine



- zamezují prohýbání posuvných dveří se spodním vedením, doporučujeme je použít u všech dveří s nadstandardní výškou či šířkou, s nalepeným zrcadlem apod.
- řešení pomocí závitových tyčí umožňuje zkrátit na libovolnou rozteč
- součástí sady jsou 4 příchyty pro lepší fixaci tyče ve výřezu

kód	barva	rozteč závěsů (mm)
351707	bílá	2250
351706	černá	

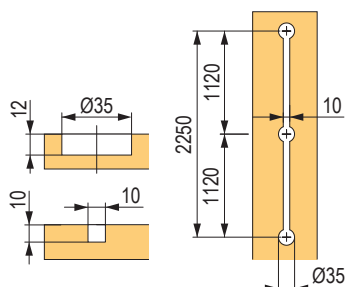

Terno



- kvalitní výztuha, řešící prohýbání vysokých křídel dveří
- kovové misky, vysoká pevnost, plastový kryt táhel
- do šířky 750 mm stačí jeden kus, u širších křídel 2 kusy
- možno krátit až o 210 mm na každou stranu

kód	rozteč závěsů A (mm)
475044	2 248

- sada dvou kompletních výztuh

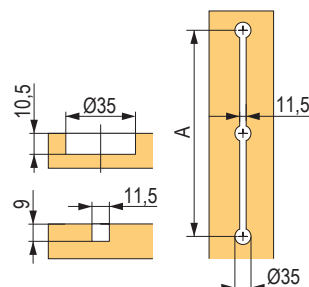

Instalace

Po vyřezování drážek a zahloubení pro misky zakratíte závitové tyče a krytky závitových tyčí. Nasuňte krytky na závitové tyče a vsuňte do drážek. Ve středové krytce je dilatační prostor 5 mm z každé strany. Krytky zaaretujte přiloženými příchyty. Návod ke stažení na portále.

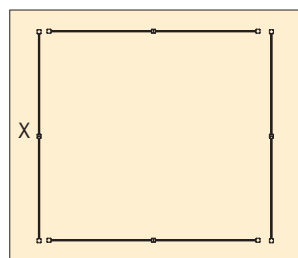
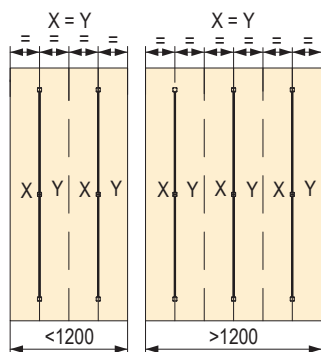

Použití

Jsou-li dveře v pozici ①, šroubujte matici „P“ ve směru **a**, resp. u pozice dveří ② šroubujte opačně (směr **b**)

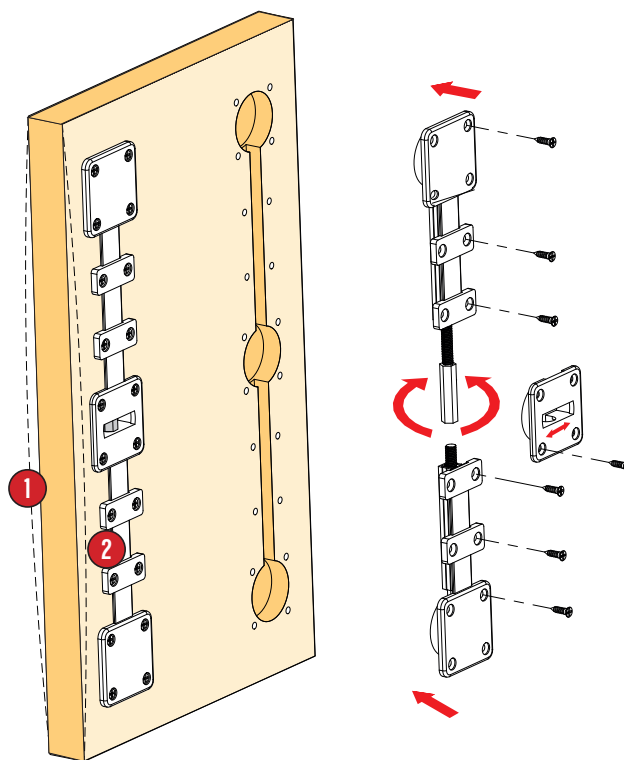
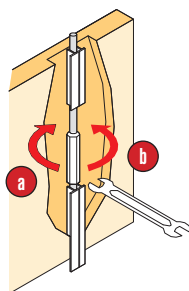

kování pro vložaná i naložená dvířka DAMA

- umožňuje jak naložená, tak vložaná dvířka, případně kombinaci obojího
- elegantní řešení, neobvyklý dojem
- maximální výška křídla dveří 2,3 m



Pro skleněná dvířka – naložená

kód	popis
156872	sada kování pro 1 křídlo 30 kg bez tlumení Art. 1939 / 1915 / V / A
156873	sada kování pro 1 křídlo 30 kg s tlumením Art. 1939 / 1926 / V / A

- určeno pro sklo 4 – 6 mm

Pro dřevěná dvířka – naložená

kód	popis
156874	sada kování pro 1 křídlo 30 kg bez tlumení Art. 1931 / 1915 / L / A
156875	sada kování pro 1 křídlo 30 kg s tlumením Art. 1931 / 1926 / L / A



Pro skleněná dvířka – vložaná

kód	popis
156881	sada kování pro 1 křídlo 30 kg bez tlumení Art. 1937 / 1915 / V / A
156883	sada kování pro 1 křídlo 30 kg s tlumením vnitřní Art. 1937 / 30 / 1 / V / A
156884	sada kování pro 1 křídlo 30 kg s tlumením vnější Art. 1937 / 30 / 1E / V / A

- určeno pro sklo 4 – 6 mm

Pro dřevěná dvířka – vložaná

kód	popis
156885	sada kování pro 1 křídlo 30 kg bez tlumení Art. 1931 / 1915 / L
156886	sada kování pro 1 křídlo 30 kg s tlumením vnitřní Art. 1931 / 30 / 1 / L / A
156887	sada kování pro 1 křídlo 30 kg s tlumením vnější Art. 1931 / 30 / 1E / L / A

Vodící profily

délka vedení	pro naložená dvířka Art. 1925 + 315	pro vložaná dvířka Art. 1120
2 m	156906	156900
3 m	156907	156901
kód	popis	
178134	boční krytka pro nal. vedení, Art. 1923	

kování pro vložená i naložená dvířka DAMA

vložená dvířka

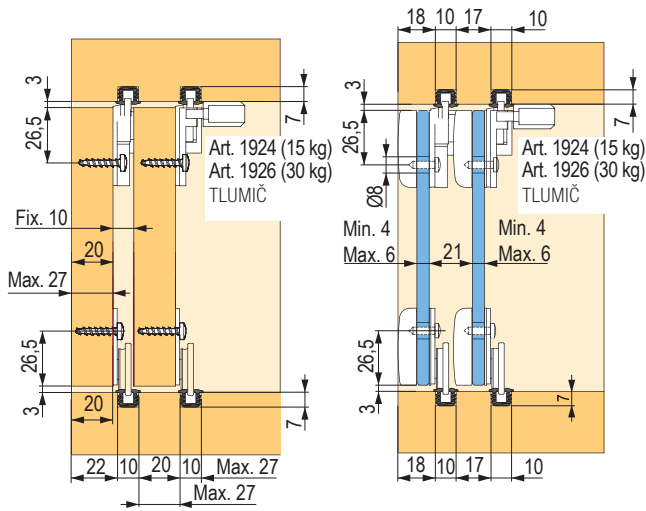

naložená dvířka

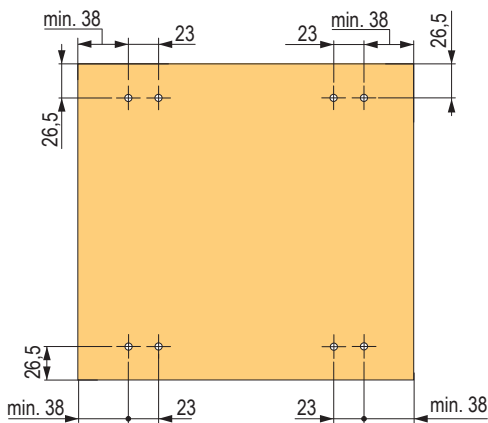
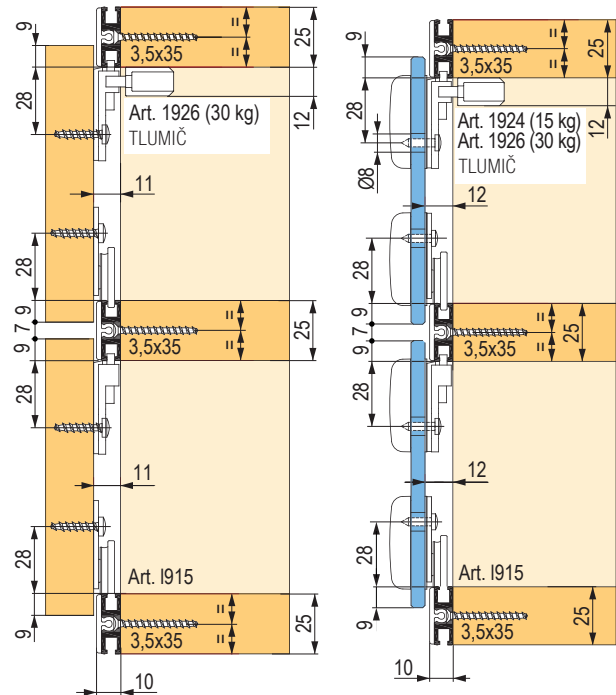

vrtání na vložené dřevěné dveře

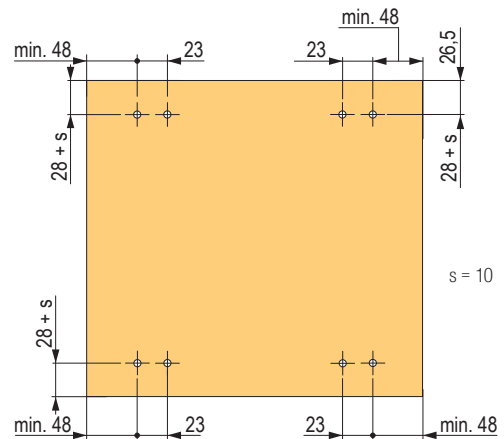

vrtání na naložené dřevěné dveře

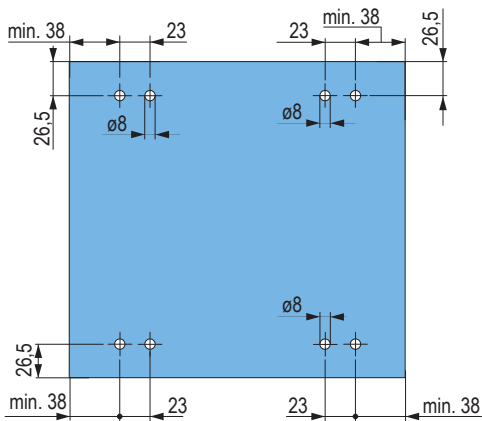

vrtání na vložené skleněné dveře

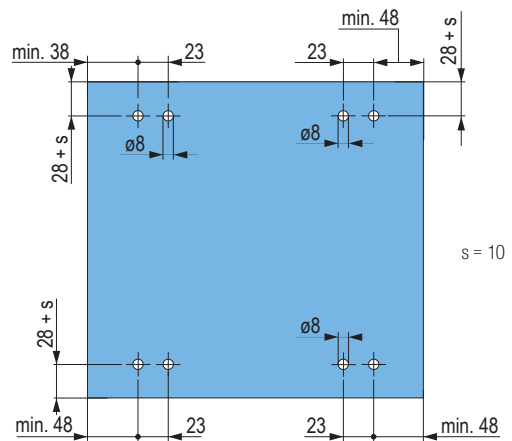

vrtání na naložené skleněné dveře

kování pro vložené skleněné dveře – pro tloušťku skla 5 mm

- systém pro vložené posuvné skleněné dveře bez nutnosti vrtat sklo
- v horní části sklo klouže v plastovém profilu, pouze pro tloušťku skla 5 mm



popis	ART.	1,2 m	2 m	3 m
horní vedení	Art. 1604	DT371	DT372	DT373
spodní dveřní profil	Art. 1600	DT374	DT375	×
spodní vedení	Art. 1602	DT376	DT377	DT378

popis	ART.	3 m
plastová lišta šedá	Art. 1610	DT379
těsnění na 5 mm sklo	Art. 1608	DT380

popis	ART.	kód
spodní vozík koncový	Art. 1606	DT381

popis	ART.	kód
krytka vozíku šedá	Art. 1606 / p	DT383
spodní vozík	Art. 1606	DT382

popis	ART.	kód
zámek	Art. 96	156960

- použití zámku vyžaduje vozíky DT382 (2 ks), nahrazuje jednu boční krytku
- do spodního profilu druhého křídla se vrtá otvor pro čep zámku, vozík musí být za otvorem
- na objednávku je možno dodat zámkové se stejnými klíči, kód 205546

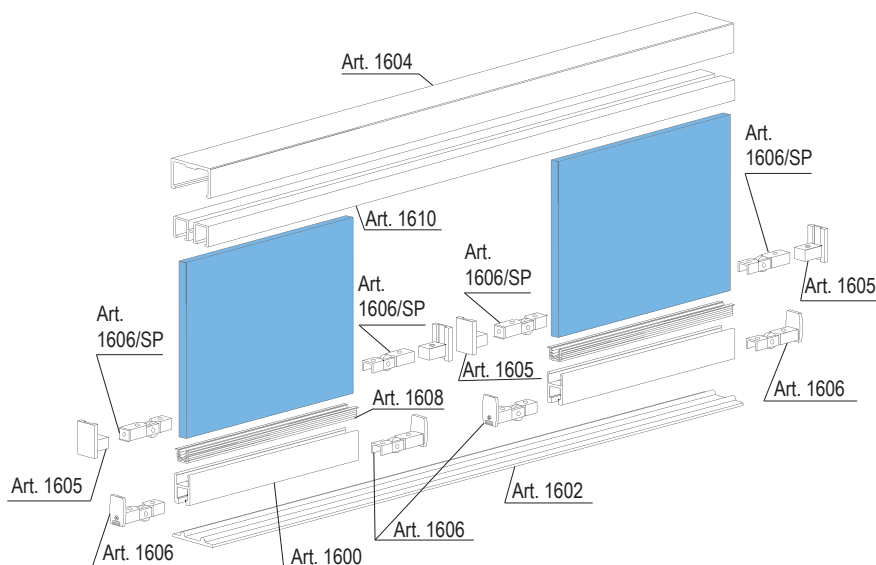
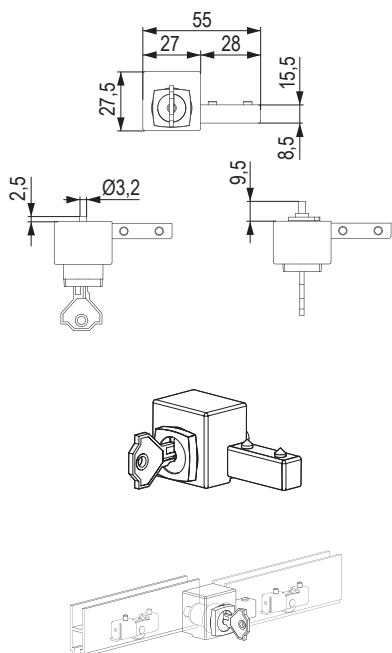
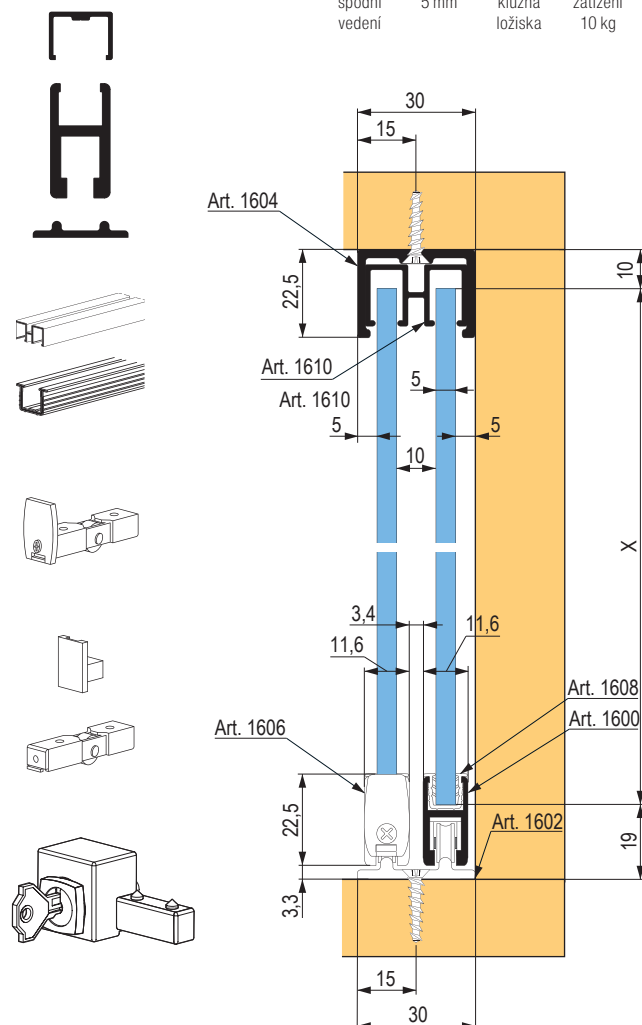

kování pro vložená skleněná dvířka – pro tloušťku skla 5–6 mm

Kování pro skleněná dvířka tl. 5–6 mm



- systém pro menší skleněná dvířka, s tichým a lehkým chodem
- nutno vrtat otvor pro vozíky, bez možnosti tlumení

kód	popis
DT390	sada kování 1 dveře – max. 30 kg

délka	horní / spodní vedení jednoduché	horní / spodní vedení dvojité
1,2 m	DT395	DT397
2 m	DT391	DT398
3 m	DT392	DT399

kód	popis
460144	gumová krytka dvojitého vedení

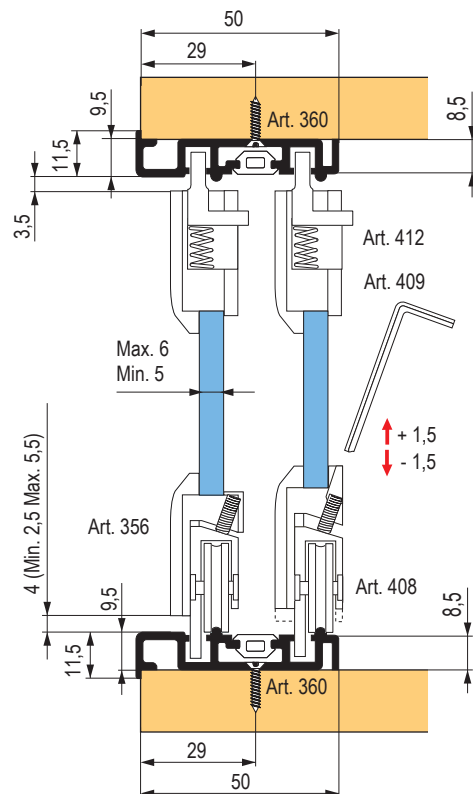
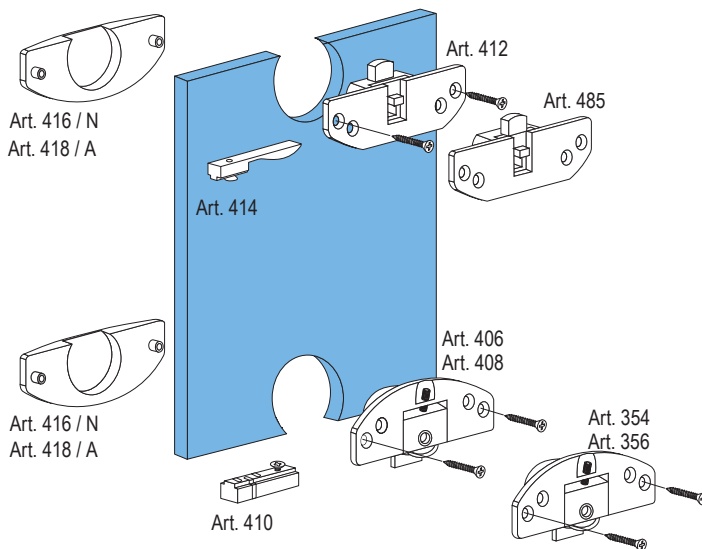
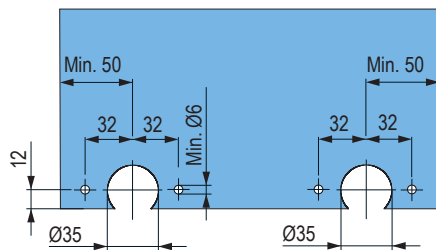
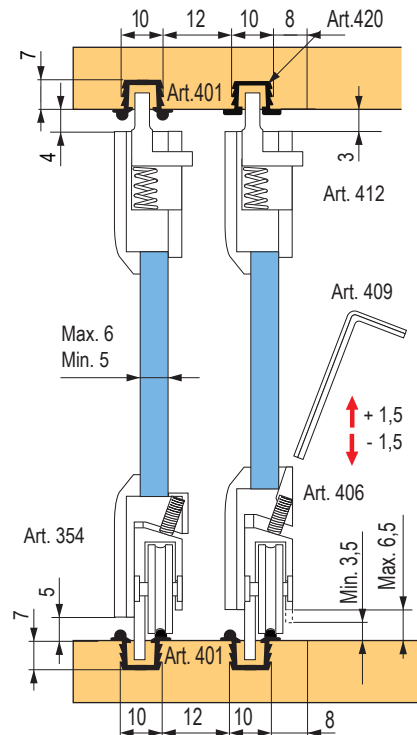

kování pro posuvná dvířka z hliníkových rámečků

- systém kování pro posuvné hliníkové rámečky (možno použít pro dřevěná dvířka (H37)) jež využívá pojezdové a vodící lišty umístěné ve vyfrézovaných drážkách
- k dispozici jsou sady kování pro 1 křídlo, hliníkové lišty délek 2 a 3 metry



kompletní sortiment rámečků naleznete v kapitole 13

Sada kování pro 1 křídlo

kód	popis
88630	S27 úzký rámeček, 25 kg
88631	S37 široký rámeček, 35 kg

- sada obsahuje horní a spodní vozík, brzdu a spojovací materiál

Doplňková brzda

kód	popis
88635	S36 / 60

Vodící profily

délka vedení	horní vedení	spodní vedení
2 m	87313	87315
3 m	87312	87314

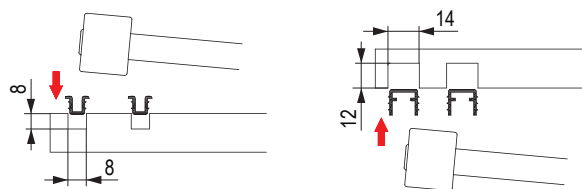

rozměrové schéma pro sadu S27

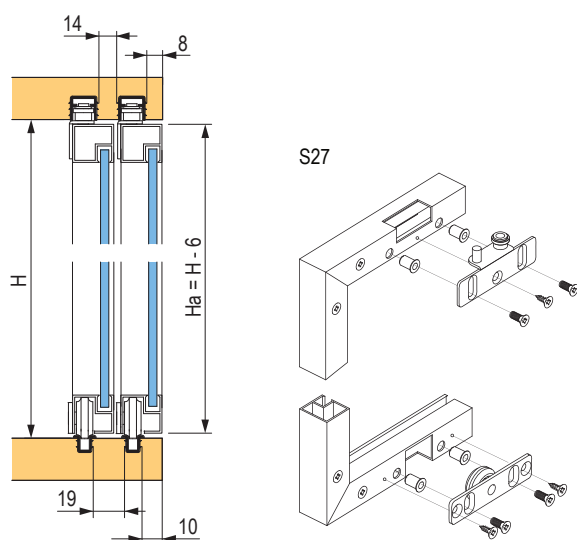

rozměrové schéma pro sadu S37

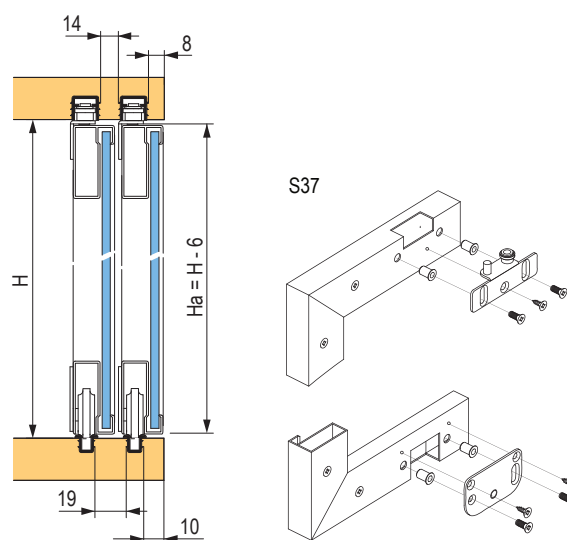

posuvné plastové kování

Horní a spodní vozíky

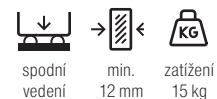

jezdec	bílá	hnědá	černá	béžová	šedá
horní	359576	359577	359578	359579	359580
spodní	359566	359567	359570	359572	359574

- plastové kování pro lehké posuvné dveře s max. nosností 15 kg
- systém zahrnuje horní a dolní jezdce typu Unipos a pojezdové profily - lišty typu Gala
- výhodou systému je především nízká cena



Vodící profily

délka vedení	bílá	hnědá	černá	béžová	šedá
1 m	359546	359547	359548	359549	359550
1,2 m	359555	359556	359557	359558	359560
1,8 m	359561	359562	359563	359564	359565

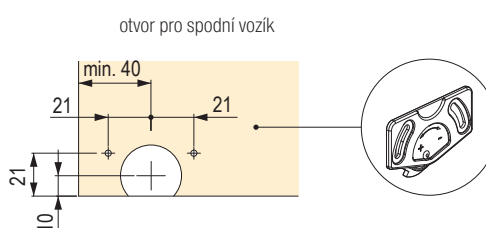
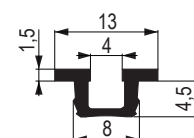
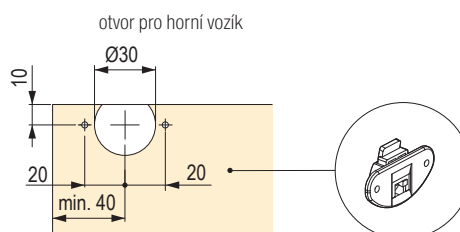
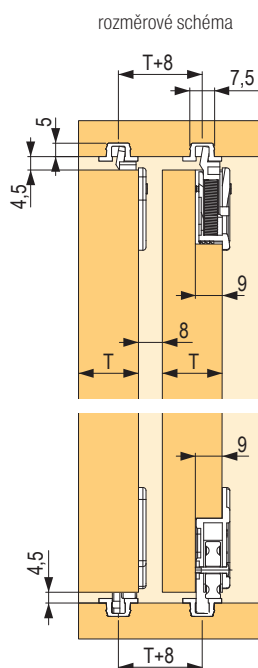

Pojezdové profily na skleněná dvířka, bez vozíků

vedení	bílá	hnědá RAL 8017	černá
profil horní, 2 m	205347	205348	205349
profil spodní, 2 m	205344	205345	205346

- plastové profily na posuvné sklo s nosností cca 10 kg

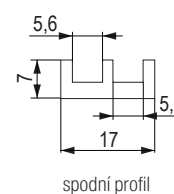
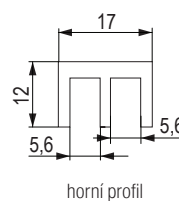

KOVÁNÍ PRO POSUVNÉ A SKLÁDANÉ DVEŘE, VYBAVENÍ ŠATNÍCH SKŘÍŇÍ

kování na posuvné dveře

Hettich

kování na posuvné dveře

TopLine XL

TopLine L

TopLine 25 a 27, TopLine 1

SysLine S



popis	kování pro posuvné dveře s horním nosným profilem pro velké skříně se 2 nebo 3 dveřmi	kování pro posuvné dveře s horním nosným profilem pro velké skříně se 2 nebo 3 dveřmi	kování pro posuvné dveře s horním nosným profilem pro skříně s 1, 2 nebo 3 dveřmi	kování pro posuvné dveře s horním nosným profilem pro skříně s 1, 2 nebo 3 dveřmi
počet drah	2	2	2 (TopLine 27) 1 (TopLine 1)	1 nebo 2
pohyb křídla	horizontální	horizontální	horizontální	horizontální
konstrukce	naložené	naložené	vložené	vložené
hmotnost dveří	max. 100 kg	max. 50 kg	max. 25 kg (TopLine 27) max. 75 kg (TopLine 1)	max 16 kg
šířka dveří	min. 600 mm, max. 2000 mm	min. 550 mm, max. 1500 mm	od 500 do 1750 mm (TopLine 25 a 27), od 500 do 3000 mm (TopLine 1)	min. 400 mm, max. 1000 mm
výška dveří	3000 mm	2600 mm	do 2000 mm (TopLine 27) do 2500 mm (TopLine 1)	1500 mm
materiál dveří / rámu	dřevo / dřevo, hliník	dřevo / dřevo, hliník	dřevo	dřevo, hliník
materiál nosného profilu	hliník	hliník	hliník	hliník
tlumení Silent System	povinné	povinné, volitelné	volitelné (TopLine 27)	integrované
tloušťka dveří mm	18 – 50 mm	10 – 30 mm	16 – 19 mm	16 – 19 mm

TopLine XL

Kování pro naložené dveře s horním vedením

- kování pro 2-4křídlovou skříň
- pro sílu dveří 18-42 mm
- vozíky jsou připraveny pro více tloušťek dveří
- nosnost 60-100 kg
- nastavení vertikální ± 3 mm, horizontální ± 10 mm
- potřebná mezera mezi půdou a stropem je 105 mm
- min. výška soklu je 60 mm
- odsazení spodní hrany křídel od podlahy je 17 nebo 33 mm
- spodní vozíky jsou upraveny tak, že se nepoškodí (neohnou) ani v případě, že vám na ně křídlo spadne
- přední hranu profilu lze přizpůsobit dekoru skříňové pomoci samolepicí pásky ze systému SlideLine M
- doporučené rozměry křídel podle jejich počtu na skříni

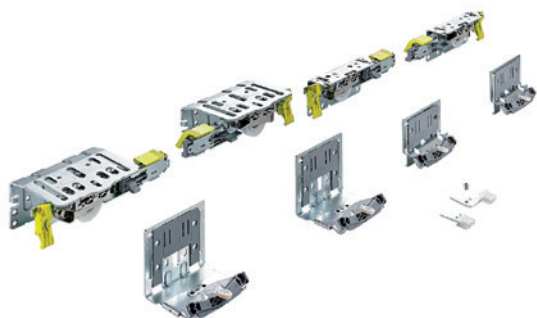
popis	rozměr (mm)
2 křídla	600-2000
3 křídla	750-1750
4 křídla	650-1325



Sady pro odsazení spodní hrany dveří od podlahy 17 mm

Podlaha bez koberce, nebo s kobercem s nízkým chlupem

tloušťka dveří (mm)	max. nosnost (kg)	počet křídel		
		2	3	4
18-30	60	398010	398014	398018
22-30	80	398011	398015	398019
32-40	100	398012	398016	398020

Sady pro odsazení spodní hrany dveří od podlahy 33 mm

Podlaha s kobercem s vysokým chlupem

tloušťka dveří (mm)	max. nosnost (kg)	počet křídel		
		2	3	4
18-30	60	398021	398025	398029
22-30	80	398022	398026	398030
32-40	100	398023	398027	398031

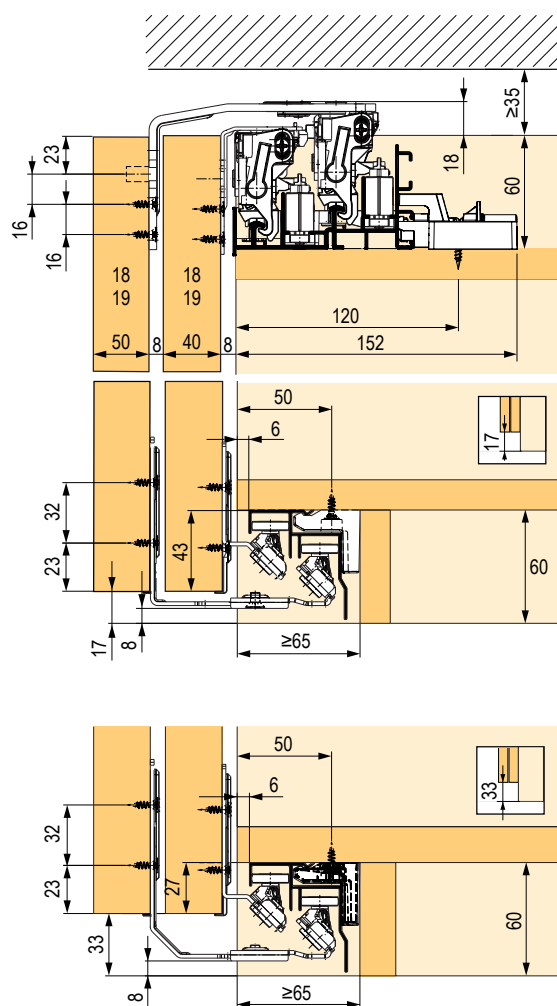

Kompletní sady tlumení

váha dveří (kg)	počet křídel		
	2	3 ¹⁾	4
15–35	398032	398038	398041
30–80	398033	398039	398042
60–100	398034	398040	x

¹⁾ středové dveře se otevírají na obě strany

Profily včetně přichytů pro rychlomontáž

popis	délka (mm)			
	2000	2300	4000	5300
kompletní sada ¹⁾	x	398052	398053	457014
krycí profil	398070	x	x	x

¹⁾ sada obsahuje: horní, nosný a vodící profil pro klipovou montáž a klipy k upevnění profilů

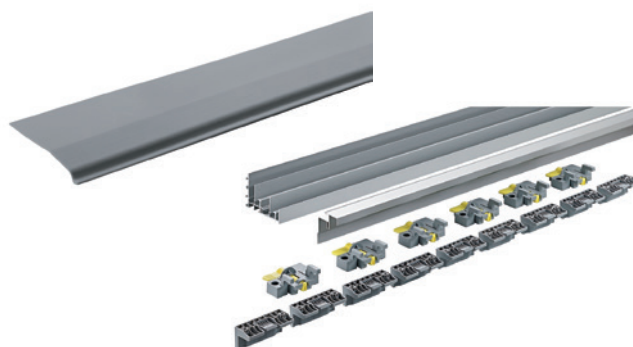

Tabulka rozměrů dveří (mm) a orientační váha křídla (kg)

		max. šířka (mm)	600	650	700	750	800	850	900	950	1000
		max. výška (mm)	1800	1950	2100	2250	2400	2550	2700	2850	3000
přibližná váha (kg)	DTDL	18 mm	13,0	15,2	17,6	20,3	23,0	26,0	29,2	32,5	36,0
		22 mm	16,2	19,0	22,1	25,3	28,8	32,5	36,5	40,6	45,0
		25 mm	18,4	21,5	25,0	28,7	32,6	36,8	41,3	46,0	51,0
		28 mm	19,4	22,8	26,5	30,4	34,6	39,0	43,7	48,7	54,0
		38 mm	24,8	29,2	33,8	38,8	44,2	49,9	55,9	62,3	69,0
	MDF	50 mm	36,7	43,1	50,0	57,4	65,3	73,7	82,6	92,1	102,0
		18 mm	14,0	16,5	19,1	21,9	25,0	28,2	31,6	35,2	39,0
		25 mm	19,4	22,8	26,5	30,4	34,6	39,0	43,7	48,7	54,0
	voština	28 mm	21,6	25,4	29,4	33,8	38,4	43,4	48,6	54,2	60,0
		38 mm	13,0	15,2	17,6	20,3	23,0	26,0	29,2	32,5	36,0
50 mm											

TopLine L

Kování pro naložené dveře s horním vedením

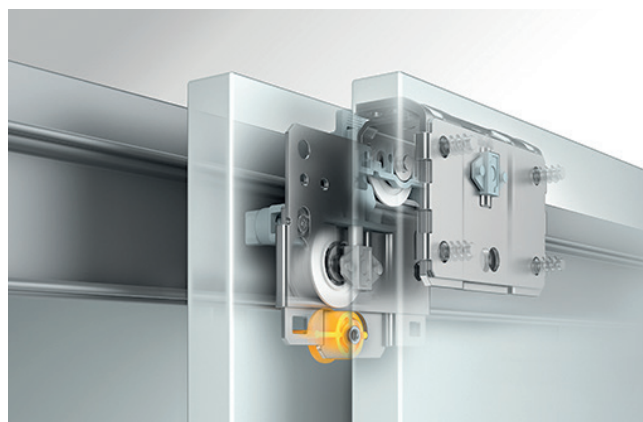
- kování pro skříně se 2 a 3 dveřmi
- pro sílu dveří 10 – 30 mm
- vozíky jsou připraveny pro více tloušťek dveří
- nosnost 50 kg, maximální výška křídla 2600 mm
- nastavení vertikální ± 2 mm
- potřebná mezera mezi půdou a stropem je 40 mm
- min. výška soklu je 60 mm
- odsazení spodní hrany křídla od podlahy je 30 mm
- spodní vozíky jsou upraveny tak, že se nepoškodí (neohnou) ani v případě, že vám na ně křídlo spadne
- přední hranu profilu lze přizpůsobit dekoru skříně pomocí samolepicí pásky ze systému SlideLine M
- doporučené rozměry křídla podle jejich počtu na skříně



Sady kování včetně tlumení a vodících profilů

počet dveří	použití tlumičů	maximální šířka skříně bez bočních stěn v mm	tloušťka materiálu v mm			
			18–30		10–16	
			hmotnost jednoho křídla v kg		hmotnost jednoho křídla v kg	
			do 20	20–50	do 20	20–50
dvoje, přední dveře vlevo	pouze při zavírání	2300	504233	504449	504450	504451
		3000	504452	504453	504454	504455
	při zavírání i otevírání	2300	504456	504457	504458	504459
		3000	504460	504461	504462	504463
dvoje, přední dveře vpravo	pouze při zavírání	2300	504464	504465	504466	504467
		3000	504468	504469	504470	504471
	při zavírání i otevírání	2300	504472	504473	504474	504475
		3000	504476	504477	504478	504479
troje	pouze při zavírání	2300	504480	504481	504482	504483
		4000	504484	504485	504486	504487
	při zavírání i otevírání	2300	504488	504489	504490	504491
		4000	504492	504493	504494	504495
	při zavírání i otevírání včetně antikolize	2300	504496	504497	504498	504499
		4000	504500	504235	504501	504502

Krycí profil

kód	délka (mm)
404553	1500

Sada pro uchycení do tenkého materiálu

kód	popis
404554	skládá se ze speciálních pouzder a šroubů



Maximální výška křídla s ohledem na jeho šířku

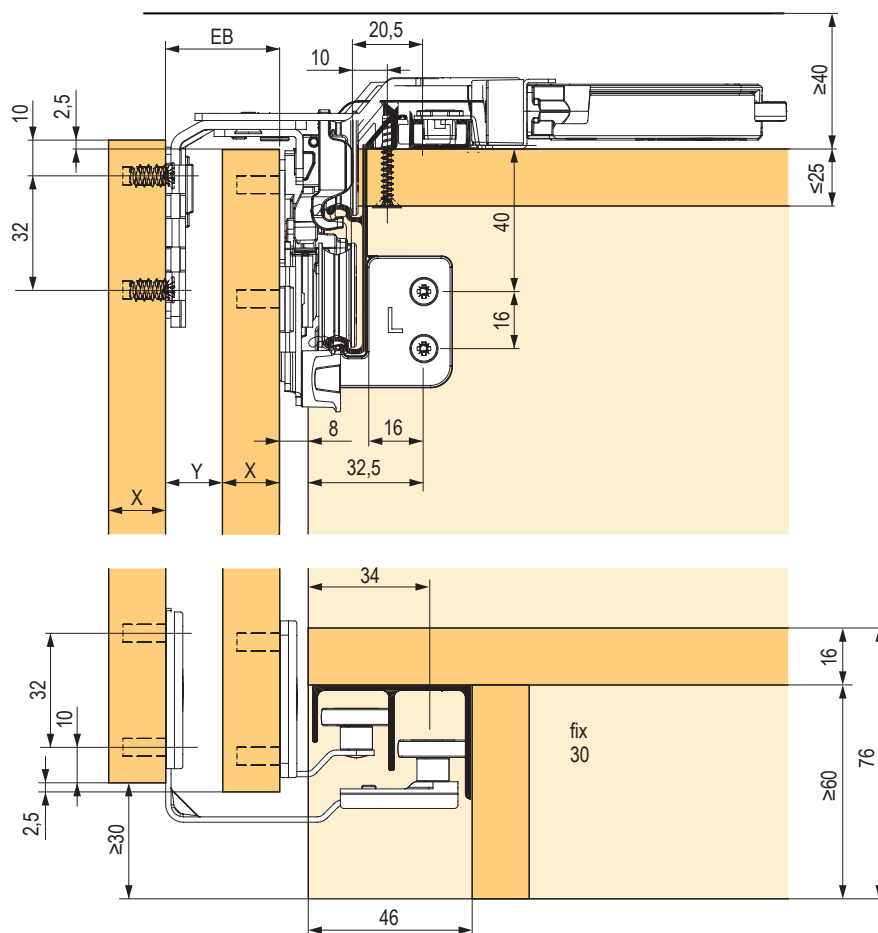
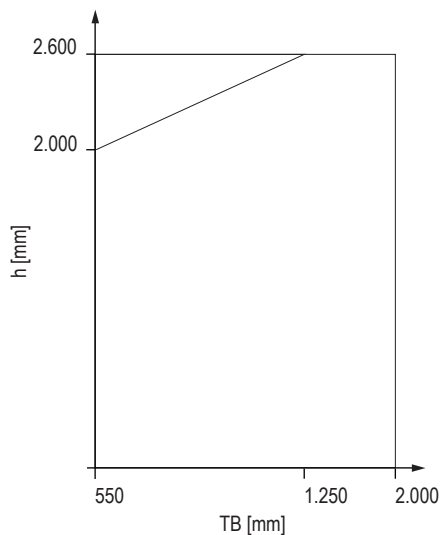

EB	X	Y
24	10 / 12	12 / 14
29	16	13
32	20	12
36	25	11
42	30	12
47	35	
52	40	
62	50	

TopLine 25, 27 a 1

TopLine 25 a 27

- 1 – 3 křídla skříň s horním vedením, vložené dveře
- seřízení na výšku ± 2 mm
- možnost tlumení ve směru zavírání
- nosnost 25 kg

Specifikace křídla:

- šířka (mm), 500 – 1700
- výška (mm), 2000
- váha (kg), 25
- tloušťka (mm), 16 – 19

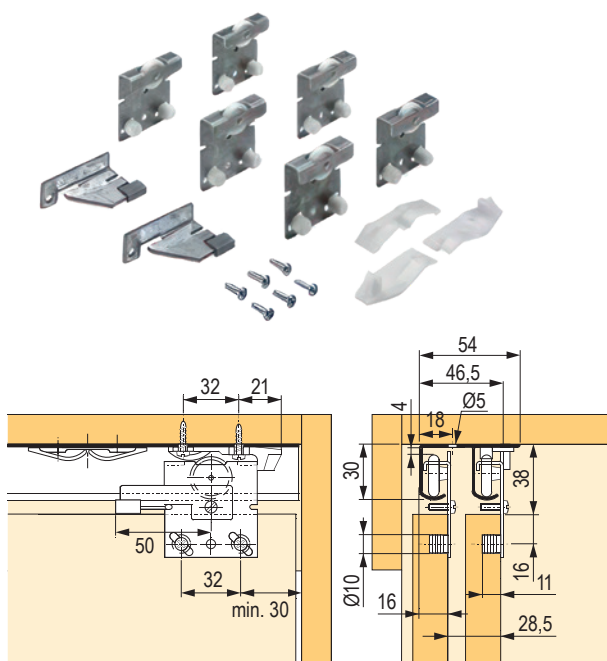

TopLine 1

- 1 – 3 křídla skříň s horním vedením, vložené dveře
- seřízení na výšku ± 2 mm, doplňkové až + 8 mm
- bez možnosti tlumení
- nosnost 50 nebo 75 kg

Specifikace křídla:

- šířka (mm), 500 – 3000
- výška (mm), 2500
- váha (kg), 50 nebo 75
- tloušťka (mm), 16 – 19

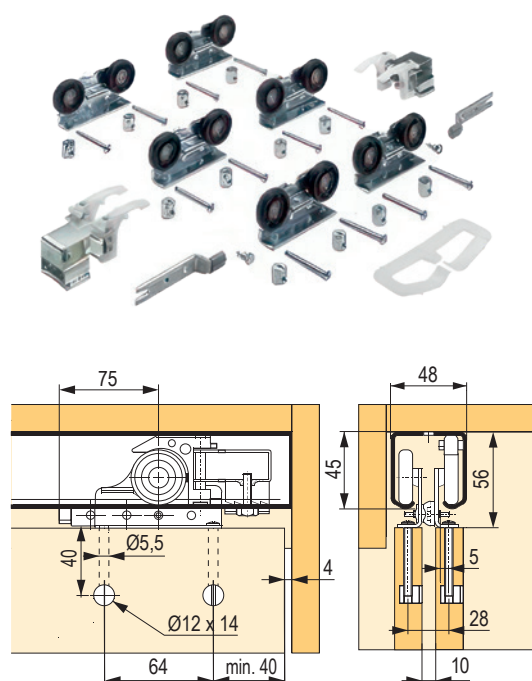

horní vedení		pro počet křídel			vodící profil (mm)			
typ	nosnost (kg)	1	2	3	3000	3500 jednoduchý	3500 dvojitý	6000
TopLine 25/27	25	107858	107427	107425	x	107855	107002	x
Topline 25 / 27 s tlumením ¹⁾		x	506990	x				
TopLine 1	50	x	107491	107492	106925	x	x	119079
Topline 1 s tlumením		x	506991	x				
TopLine 1	75	x	107844	107845	106925	x	x	119079
Topline 1 s tlumením		x	506992	x				
spodní vedení								
STB 11		107470	107470	107703	458362	x	x	x
STB 12		107471	107471	107704	106958	x	x	119101
STB 15		107705	107705	107707	106965	x	x	106970
STB 35		103914 - 1×	103914 - 2×	103914 - 3×	x	106961 bílý	x	x
STB 35		103914 - 1×	103914 - 2×	103914 - 3×	x	106976 hnědý	x	x
STB 35		103914 - 1×	103914 - 2×	103914 - 3×	x	106959 borovice	x	x

¹⁾ snižuje nosnost vozíků na 20 kg!

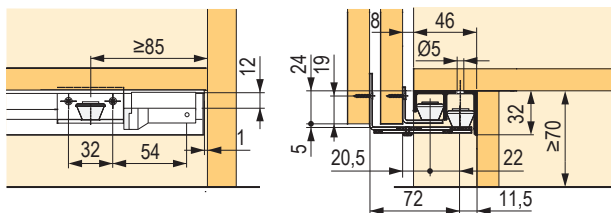
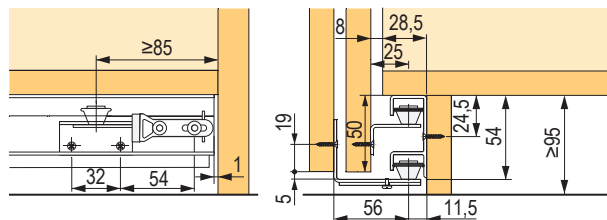
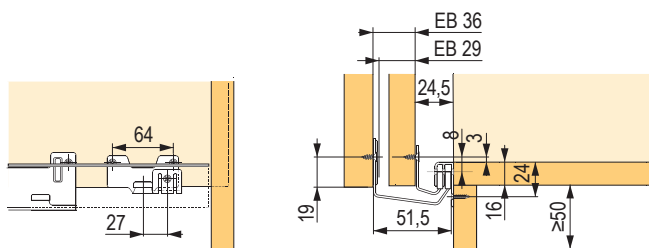
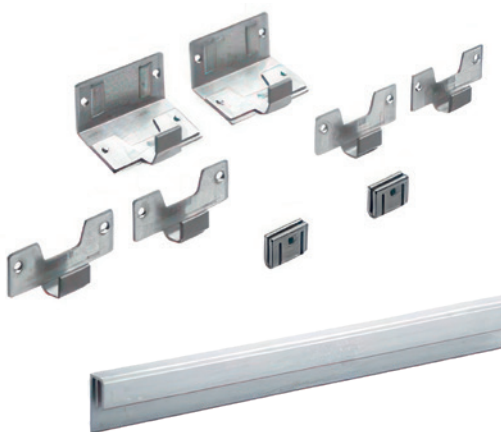
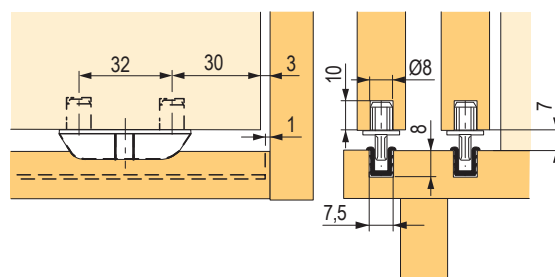
STB11

STB12

STB15

STB35

úchytyové profily

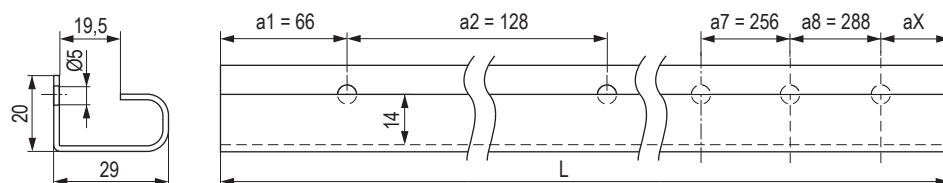
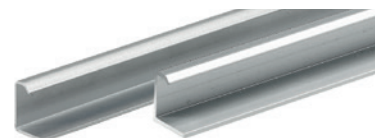
Příslušenství

Pro tloušťku dveří 18–19 mm

kód	kód Hettich	délka (mm)	barva
210128	9136121	2500	hliník



Tvar U, pro tloušťku dveří 18–19 mm

kód	kód Hettich	délka (mm)	barva
210129	9136122	2500	hliník

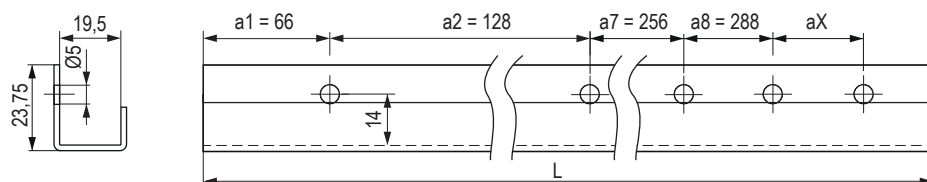

Sady vozíků

kód	kód Hettich	popis
299879	9208511	sada vozíků s tlumením při zavírání i otvírání ¹⁾
209808	9134311	sada vozíků s tlumením při zavírání ²⁾
210114	9136103	sada vozíků bez tlumení ³⁾

- vložené dveře s horním vedením
- kování pro posuvné dveře s 1 nebo 2 dráhami
- tloušťka půdy minimálně 16 mm
- pro dřevěné dveře a dveře s hliníkovým rámem
- nosnost do 15 kg
- výška dveří do 1500 mm
- šířka 400 – 1000 mm a tloušťka 16 – 19 mm
- seřízení výšky bez použití nářadí ± 1,5 mm
- rychlé zavěšení dveří bez použití nářadí
- lze kombinovat s vodícími kluzáky nebo vodícími systémy STB 11 nebo STB 35
- testováno podle DIN EN 15706, úroveň 3

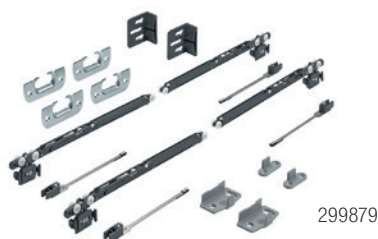

299879

¹⁾ sada obsahuje:

- součástky pro skříň se 2 dveřmi
- 4 ks horní vozík Silent system
- 4 ks aktivátor pro Silent system
- 4 ks adaptér pro dřevěné dveře
- 2 ks dolní vodící díl pro dřevěné dveře
- 2 ks dolní vodící díl pro dveře s hliníkovým rámem
- 2 ks dveřní doraz / distanční díl
- šířka dveří min. 590 mm



209808

²⁾ sada obsahuje:

- součástky pro skříň se 2 dveřmi
- 2 ks horní vozík
- 2 ks horní vozík Silent system
- 2 ks aktivátor pro Silent system
- 2 ks koncový doraz
- 4 ks adaptér pro dřevěné dveře
- 2 ks dolní vodící díl pro dřevěné dveře
- 2 ks dolní vodící díl pro dveře s hliníkovým rámem
- 2 ks dveřní doraz / distanční díl
- šířka dveří min. 410 mm



210114

³⁾ sada obsahuje:

- součástky pro skříň se 2 dveřmi
- 4 ks horní vozík
- 4 ks koncový doraz
- 4 ks adaptér pro dřevěné dveře
- 2 ks dolní vodící díl pro dřevěné dveře
- 2 ks dolní vodící díl pro dveře s hliníkovým rámem
- 2 ks dveřní doraz / distanční díl
- šířka dveří min. 400 mm

Vodící profily

kód	kód Hettich	popis
210115	9136105	horní vodící profil dvojitý, 2 m ¹⁾
210476	9145851	horní vodící profil jednoduchý, 2 m ²⁾
210116	9136106	horní vodící profil jednoduchý s otočnými pojistkami, 2 m ³⁾



¹⁾ 210115

- tloušťka půdy minimálně 16 mm
- tloušťka dveří maximálně 19 mm
- hliník bez povrchové úpravy
- maximální vzdálenost posledního otvoru od konce profilu je 50 mm, pokud je poslední

otvor po zkrácení profilu ve vzdálenosti větší než 50 mm, je potřeba vyvrtat otvor nový



²⁾ 210476

- tloušťka půdy minimálně 16 mm

- hliník bez povrchové úpravy



³⁾ 210116

- tloušťka půdy minimálně 19 mm
- nelze použít pro MDF a tvrdé dřevo
- hliník bez povrchové úpravy
- vzdálenost mezi poslední otočnou pojistkou

a koncem profilu musí činit minimálně 40 mm a maximálně 100 mm, na to je třeba dbát při zkracování

Vrtání dřevěných dveří

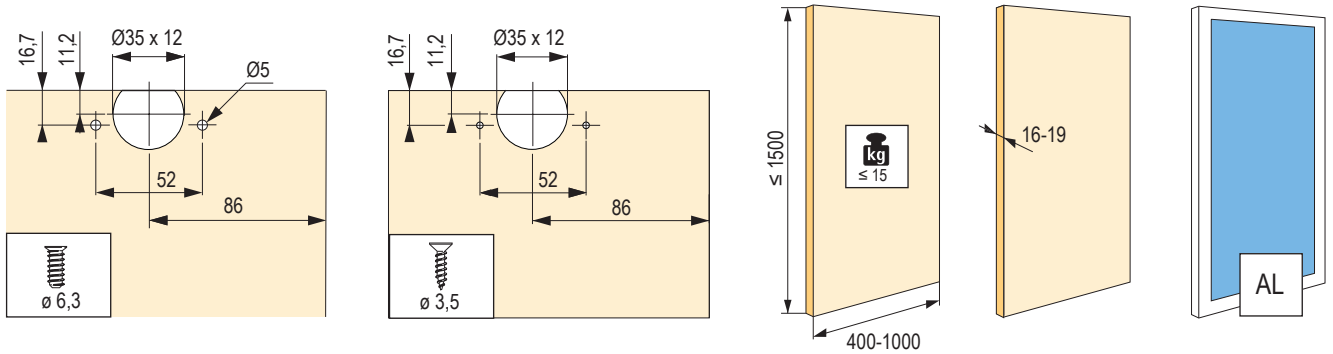

Minimální šířka dveří pro varianty s tlumením.

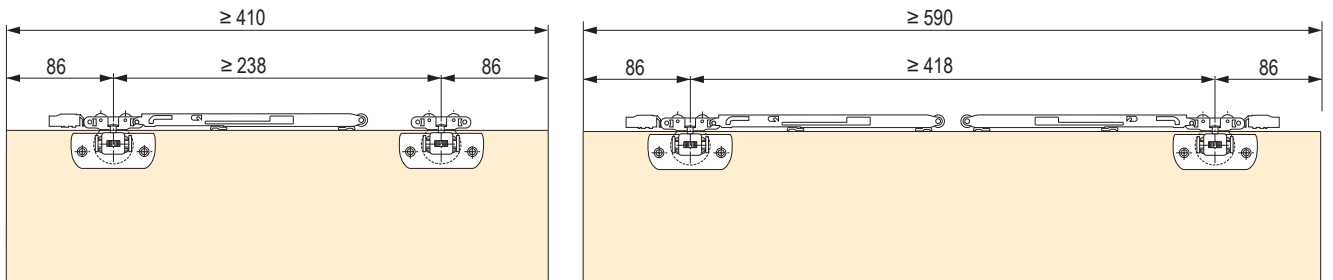

Umístění vodících profilů při 19 mm tloušťce dveří.

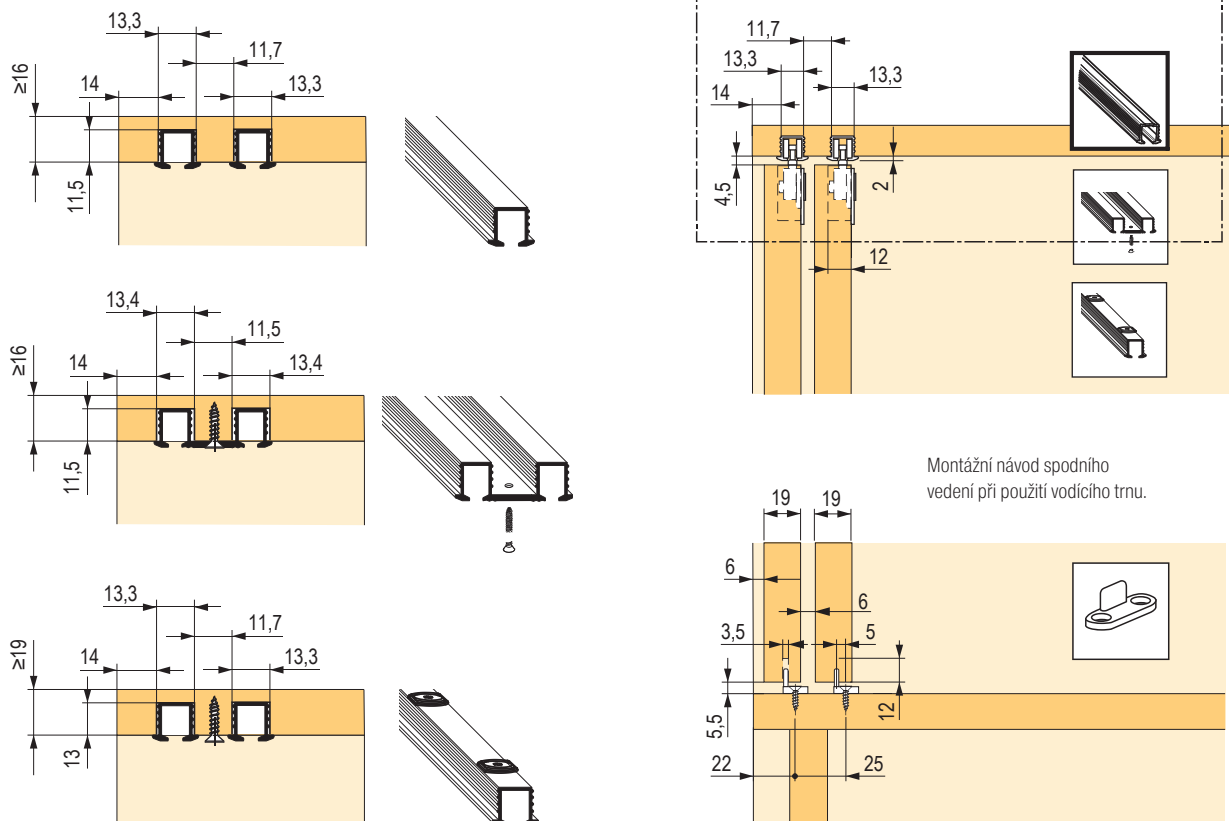

Montážní návod spodního vedení při použití vodícího trnu.

kování na posuvné dveře s dolním vedením

SlideLine M



SlideLine 55 a 55 plus



SlideLine 56



SlideLine 97



popis	kování pro posuvné dveře se dvěma nosnými profily	kování pro posuvné dveře se dvěma nosnými profily	kování pro posuvné dveře se dvěma nosnými profily	kování pro skleněné posuvné dveře s dolním nosným dvoudráhovým profilem
počet drah	1 a 2	2	2	2
pohyb křídla	horizontální	horizontální	horizontální	horizontální
konstrukce	naložená i vložená	vložená	vložená	vložená
hmotnost dveří	10 a 30 kg	max. 15 kg s plastovým profilem max. 30 kg s hliníkovým profilem	max. 40 kg	max. 50 kg
výška dveří	300 – 1800 mm	700 – 1500 mm	×	×
materiál dveří / rámu	dřevo, sklo, hliník	dřevo	dřevo	sklo
materiál nosného profilu	hliník	plast nebo hliník	hliník	hliník
tlumení Silent System	integrované	volitelně u SlideLine 55 plus	×	×

SlideLine M

Kování pro naložená i vložená křídla

- systém pro vedení naložených nebo vložených dveří
- možnost tlumení v obou směrech včetně protikolizního
- seřízení na výšku ± 2 mm
- použití pro masivní, skleněné a dveře v rámečku
- šířka rámečku min 55 mm, s adaptérem však i 19 mm



Specifikace křídla:

- šířka (mm), 300 - 1800
- výška (mm), 2000
- váha (kg), 30
- tloušťka (mm), 6 - 25

Sady vozíků pro 1 křídlo

kód	kód Hettich	popis	minimální šířka křídla (mm)	nosnost (kg)
299835	9201921	s tlumením	450	10
235675	9156338			30
235674	9156339	bez tlumení	300	



Sady adaptérů pro skleněné dveře křídlo

kód	kód Hettich	popis	pro variantu
299826	9184566	na sklo, k nalepení	s tlumením

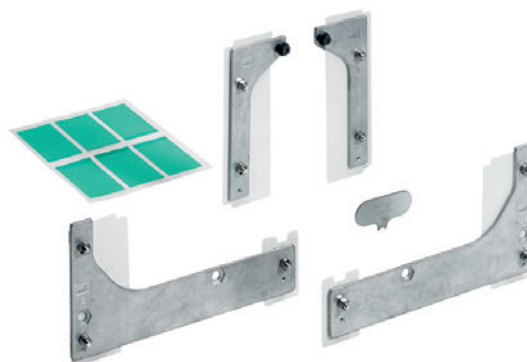

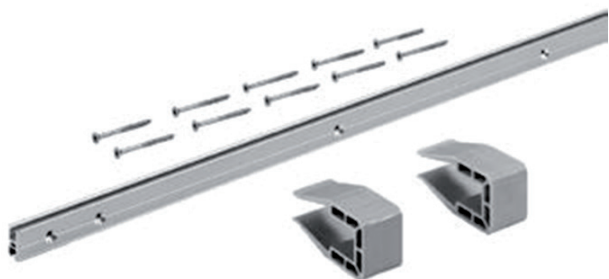
Vodící profily

výška profilu (mm)	délka (mm)	
naložené	2500	4000
16	299836	299837
18	299838	299839
22	299840	299841
25	299842	299843
vložené		
k přišroubování	328948	×

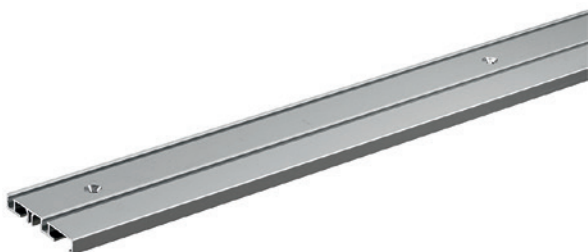
Krycí páska k nalepení

kód	kód Hettich	popis
299852	9209277	18 / 2500 mm stříbrná
299853	9209278	18 / 4000 mm stříbrná
299854	9209279	18 / 2500 mm černá
299855	9209280	18 / 4000 mm černá
299856	9209281	18 / 2500 mm bílá
299857	9209283	18 / 4000 mm bílá

SlideLine 55

- lze použít v kanceláři i obyčejným nábytkem pro malé až středně velké dveře
- dveře vložené
- 2dráhové, s dolním nosným profilem
- pro dřevěné dveře

Specifikace křídla:

- šířka (mm): 400 – 2000
- výška (mm): max 1500
- tloušťka (mm): 16 – 19
- váha (kg): 15 nebo 30

Vozík k našroubování

kód	kód Hettich	popis
108209	25122	15 kg
107610	70962	30 kg

- výškově seřiditelný
- kladky z plastu s dvojitě uloženou osou
- na 1 dveře jsou potřeba 2 vozíky
- hnědý plast



Montážní návod

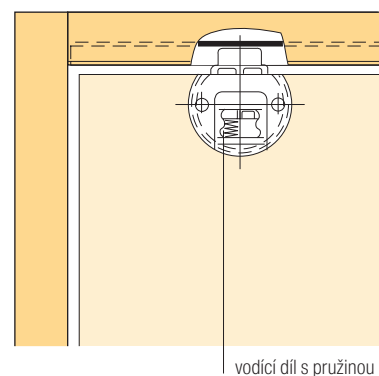
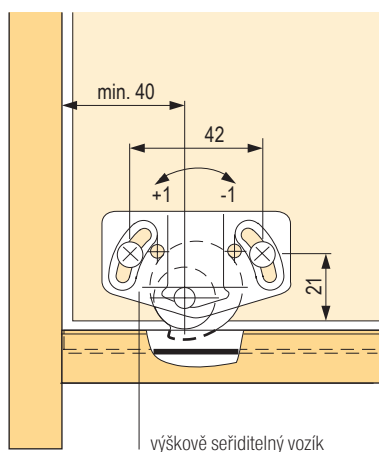
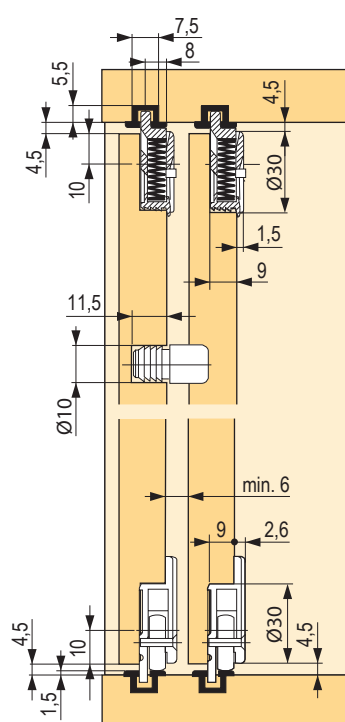

Vodící díl s pružinou

kód	kód Hettich	popis
108195	25123	hnědý

- na 1 dveře jsou potřeba 2 vodící díly
- plast



Sada tlumení

kód	kód Hettich	popis
107483	9079731	sada tlumení



Doraz a distanční díl k našroubování

kód	kód Hettich	popis
104418	70963	hnědý

- pro max. hmotnost dveří do 30 kg
- pro skříně s 2 dveřmi je třeba 1 doraz / distanční díl
- ocel pozinkovaná



Vozík pro skříň se 2 vloženými dveřmi

kód	kód Hettich	popis
180358	9115217	plast šedý

- na 1 dveře jsou potřeba 2 vodící díly



Vozík pro skříň se 2 vloženými dveřmi

kód	kód Hettich	popis
180359	9115219	plast šedý

- na 1 dveře jsou potřeba 2 vodící díly



Distanční díl

kód	kód Hettich	popis
180361	9115216	plast šedý

- pro skříň se 2 dveřmi je potřeba 1 ks



Koncový doraz

kód	kód Hettich	popis
133018	9115218	plast šedý

- pro skříň se 2 dveřmi je potřeba 1 ks



Aktivátor tlumící jednotky

kód	kód Hettich	popis
208939	9118477	plast šedý



Tlumení SILENT SYSTEM pro vložené dveře

kód	kód Hettich	popis
202680	9119584	vlevo
202681	9119585	vpravo

seřízení a montáž

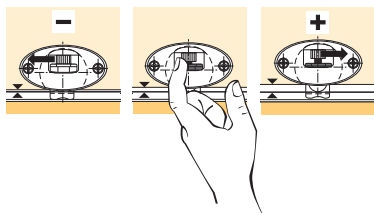

rozměrové schéma pro vložené dveře

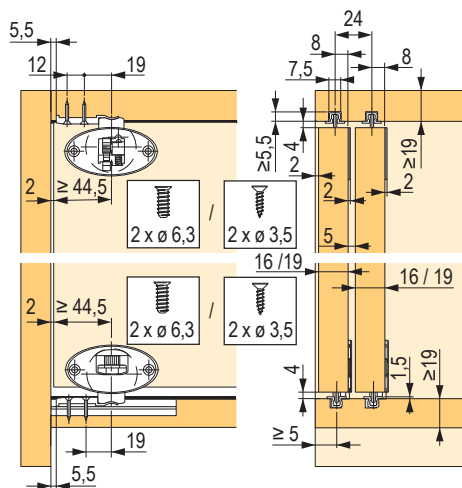

vrtání pro 2 dveře s tlumením

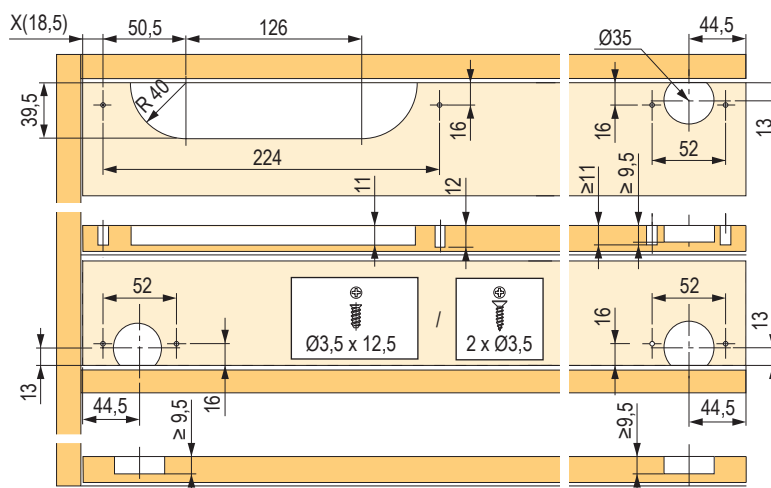

vodící profily pro SlideLine 55, 55 plus a 56



Horní a dolní profil

kód	kód Hettich	barva
103791	1079090	stříbrně eloxovaný
107608	70961	tmavě hnědý

- pro max. hmotnost dveří do 30 kg
- délka 4000 mm
- hliník



Horní a dolní profil pro SlideLine 55

kód	kód Hettich	barva
106951	25120	bílý
106935	25121	hnědý
106950	25660	běžový
106946	61546	šedý
106952	66900	černý

- pro max. hmotnost dveří do 15 kg
- délka 4000 mm
- plast

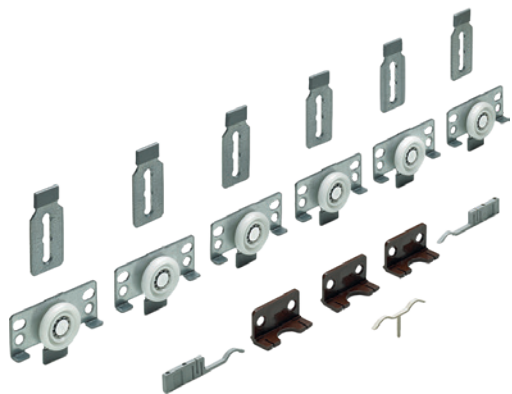

Sady kování

kód	kód Hettich		popis
104094	45234		2 posuvné dveře / 1 sada ¹⁾
107615	45235		3 posuvné dveře / 1 sada ²⁾

¹⁾ sada obsahuje: 4 vozíky, 4 vodící díly, 2 koncové dorazy, 2 distanční díly

²⁾ sada obsahuje: 6 vozíků, 6 vodících dílů, 2 koncové dorazy, 3 distanční díly, 1 středová zarážka pro přední dveře

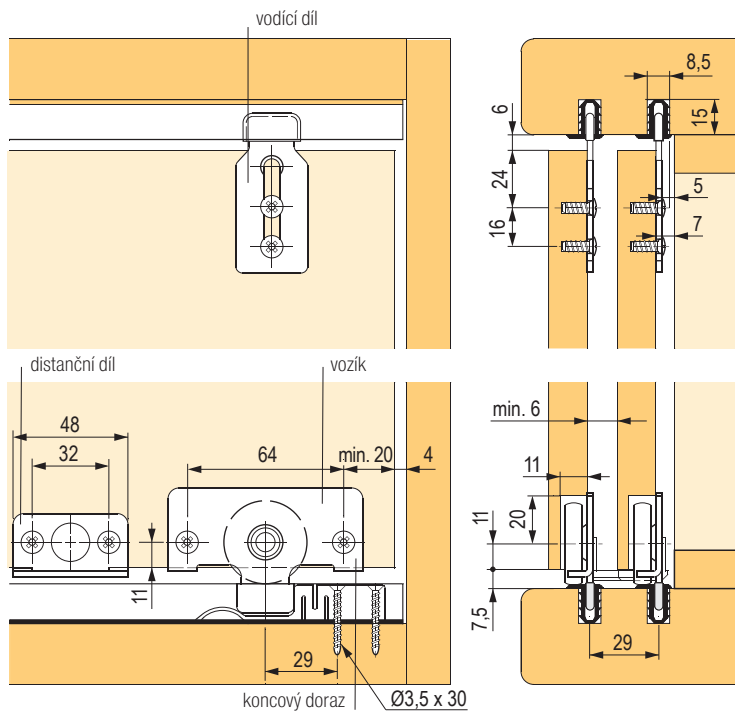
Montážní návod

Horní a dolní profil



kód	kód Hettich	barva
104429	71110	stříbrně eloxovaný
107614	71109	tmavě eloxovaný

- délka 3000 mm
- hliník

Sada tlumení

kód	kód Hettich	popis
107483	9079731	sada tlumení

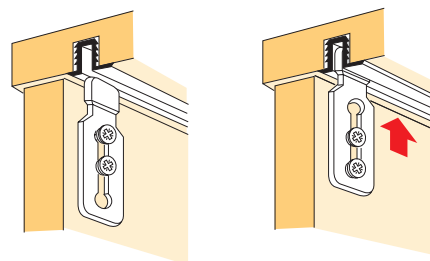
- určené pro SlideLine 55, SlideLine 56 a TopLine 110

Montážní návod

Vodící díly namontovat nejprve volně. Nasadit dveře a vodící díly nasunout nahoru do profilu. Utáhnout šrouby.

Vodící a rámové profily

	kód	kód Hettich	popis	délka (mm)
1	107600	76470	horní	5000
	167491	×		3000
	167489	×		2000
2	107596	76471	nosný pro usazení skla a vozíků	5000
	167493	×		3000
	167492	×		2000
3	106985	76473	těsnící pro tloušťku skla 5 mm	5000
	167481	×		3000
	167480	×		2000
4	106986	76474	těsnící pro tloušťku skla 6 mm	5000
	167534	×		3000
	167533	×		2000
5	104248	76478	dolní pro samostatné použití	5000
	167537	×		3000
	167536	×		2000
6	107607	76479	dolní pro usazení do rámečku	5000
	167488	×		3000
	167487	×		2000
7	107284	76476	rámový	5000
	167483	×		3000
	167482	×		2000
8	107785	76477	těsnící profil do rámu (na stěnu)	5000
	167485	×		3000
	167484	×		2000

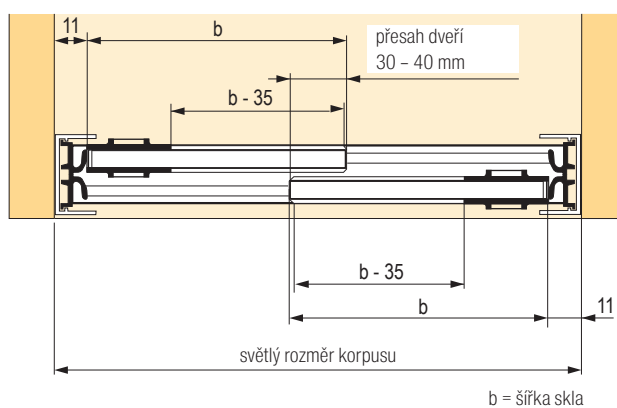
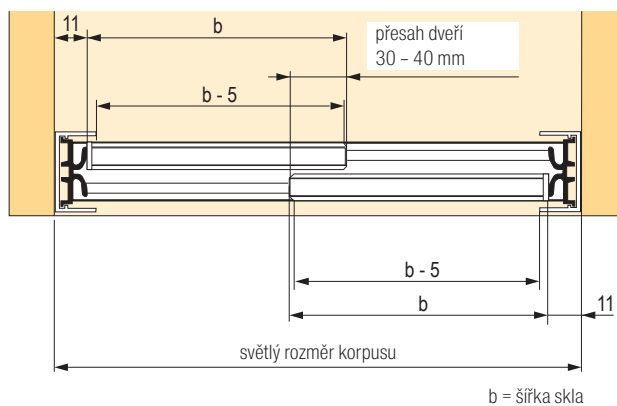

V případě, že světlá šířka skříně je liché číslo, zaokrouhlí se nahoru na nejbližší sudé číslo.

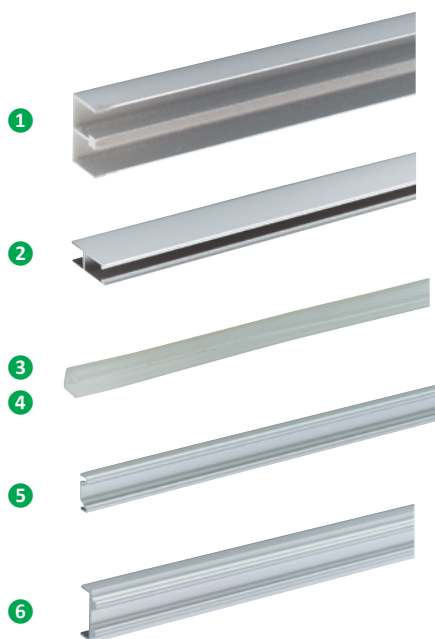
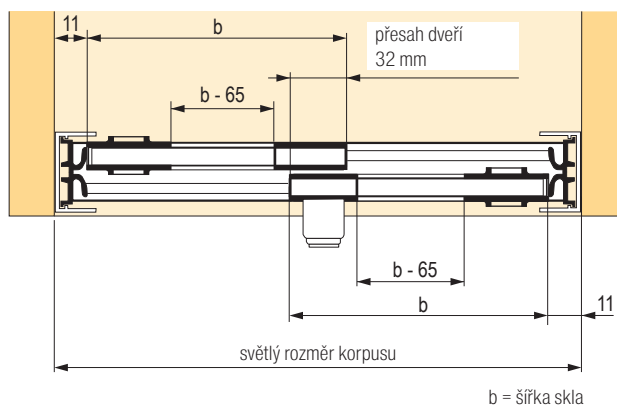

kování pro skládané dveře

WingLine L



WingLine S



WingLine 230



Wing 77



popis	kování pro samočinné otvírání dveří pomocí zatlačení (push) nebo lehké potažení za úchytku (pull)	spojeno s bokem kování pro skládané dveře, s horním nebo dolním vodícím profilem	spojeno s bokem kování pro skládané dveře, s horním nosným profilem pro velké šířky a výšky dveří	volný pohyb před korpusem kování pro posuvné a skládané dveře, bez spojení s bokem, s horním nosným a dolním vodícím profilem
počet křídel	2	2	2	2 nebo 4
hmotnost dveří	5 a 25 kg	2-5 kg	20 - 25 kg	max. 20 (25) kg 4 (2) křídla
uchycení na bok korpusu	ano	ano	ano	ne
materiál dveří / rámu	dřevo	dřevo	dřevo	dřevo
výška dveří	max. 2400 mm	max. 1000 mm	max. 3000 mm	max. 2400 mm
šířka křídla	max. 600 mm	max. 450 mm	max. 600 mm	max. 400 (500) mm
dolní vedení	volitelné	ne	ne	ano
materiál profilu	hliník	hliník	hliník	ocel / hliník

Pro skládaná křídla

Specifikace:

- naložené skládané dveře
- unikátní systém otvírání malých skříněk i velkých skříní:
- Push to move – zatlačením na čelo
- Pull to move Silent – potažením za úchytku
- u systému Push to move je nutné dveře při zavírání domáčknout
- u Pull to move Silent dveře zavřou samy tlumeně
- otvírání i zavírání je vždy s tlumením
- použití pro masivní dveře
- montáž bez použití nářadí
- minimální přesah otevřených dveří do světlé šířky
- využití: ložnice, kuchyně i kanceláře

Specifikace křídla:

- šířka 250 – 600 mm
- výška 1000 – 2400 mm
- maximální hmotnost 25 kg
- tloušťka materiálu 16 – 25 mm
- potřebná světlost mezi půdou a stropem 0 mm
- minimální vzdálenost od křídla po strop 2 mm
- potřebná výška soklu 70 mm

Pull to move Silent a Push to move jsou dva nové a jedinečné otvírací mechanismy pro skládané dveře

- lehkým potažením za úchytku nebo jemným zatlačením na dveře (bez úchytek) se sestava automaticky otvírá a dojde tlumeně do otevřené pozice
- fascinující efekt otvírání na čistě mechanickém základu
- nevyžaduje kabely ani přívod proudu



Doporučený počet korpusových a skládacích závěsů

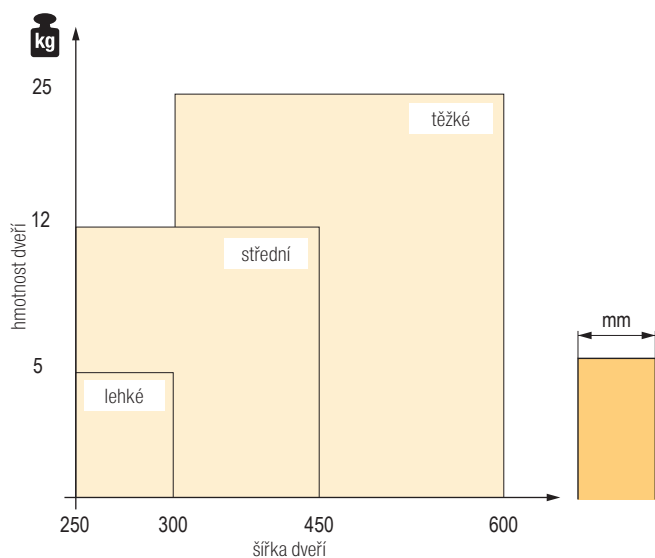
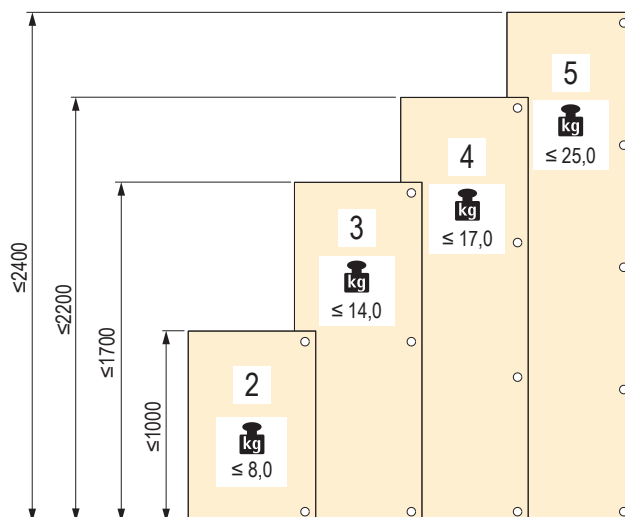

Push to move lehké a střední dveře bez dolního vedení



- Verze:** Kompletní sada kování WingLine L Push to move pro lehké a středně těžké dveře včetně otevíracího mechanismu, horního vedení a skládacích mezidveřních závěsů. Bez dolního vedení. Dveře se otvírají krátkým zatlačením, při zavření se musí dotlačit.

strana otevírání / max. šířka skříně	maximální výška křídla	1000 mm				1700 mm			
	maximální hmotnost / šířka jednoho křídla	lehké do 5 kg / 250-300 mm		středně těžké 5-12 kg / 250-450 mm		lehké do 5 kg / 250-300 mm		středně těžké 5-12 kg / 250-450 mm	
	typ provedení skládacího závěsu	na vrut	k zasilování	na vrut	k zasilování	na vrut	k zasilování	na vrut	k zasilování
	barva mechanismu								
doprava / 600 mm (lehké), 900 mm (středně těžké)	šedá	477482	477946	477725	477948	477502	477947	477937	477949
	bílá	477938	477950	477942	477954	477940	477952	477944	477956
	černá	477939	477951	477943	477955	477941	477953	477945	477957
doleva / 600 mm (lehké), 900 mm (středně těžké)	šedá	477970	477958	477972	477960	477971	477959	477973	477961
	bílá	477974	477962	477978	477966	477976	477964	477980	477968
	černá	477975	477963	477979	477967	477977	477965	477981	477969
doprava + doleva / 1200 mm (lehké i středně těžké)	šedá	477994	477982	x	x	477995	477983	484177	484183
	bílá	477998	477986	x	x	478000	477988	484247	484249
	černá	477999	477987	x	x	478001	477989	484251	484253
doprava + doleva / 1800 mm (středně těžké)	šedá	x	x	477996	477984	x	x	477997	477985
	bílá	x	x	478002	477990	x	x	478004	477992
	černá	x	x	478003	477991	x	x	478005	477993

❗ jako povinné příslušenství je nutné dokoupit aretaci, viz. strana 07.98

❗ doporučené boční závěsy, viz. související sortiment u jednotlivých sad

Push to move lehké a střední dveře s dolním vedením

- Verze:** Kompletní sada kování WingLine L Push to move pro lehké a středně těžké dveře včetně otevíracího mechanismu, horního a dolního vedení a skládacích mezidveřních závěsů. Dveře se otvírají krátkým zatlačením, při zavření se musí dotlačit.

strana otevírání / max. šířka skříně	maximální výška křídla	1000 mm				1700 mm				2200 mm		2400 mm	
	maximální hmotnost / šířka jednoho křídla	lehké do 5 kg / 250-300 mm		středně těžké 5-12 kg / 250-450 mm		lehké do 5 kg / 250-300 mm		středně těžké 5-12 kg / 250-450 mm		středně těžké 5-12 kg / 250-450 mm		středně těžké 5-12 kg / 250-450 mm	
	typ provedení skládacího závěsu	na vrut	k zasilování	na vrut	k zasilování	na vrut	k zasilování	na vrut	k zasilování	na vrut	k zasilování	na vrut	k zasilování
	barva mechanismu												
doprava / 600 mm (lehké), 900 mm (středně těžké)	šedá	479617	479629	479619	479631	479618	479630	479620	479632	481153	481159	481154	481160
	bílá	479621	479633	479625	479637	479623	479635	479627	479639	481155	481161	481157	481163
	černá	479622	479634	479626	479638	479624	479636	479628	479640	481156	481162	481158	481164
doleva / 600 mm (lehké), 900 mm (středně těžké)	šedá	479653	479641	479655	479643	479654	479642	479656	479644	481171	481165	481172	481166
	bílá	479657	479645	479661	479649	479659	479647	479663	479651	481173	481167	481175	481169
	černá	479658	479646	479662	479650	479660	479648	479664	479652	481174	481168	481176	481170
doprava + doleva / 1200 mm (lehké i středně těžké)	šedá	479677	479665	x	x	479678	479666	484653	484630	484645	484641	484659	484656
	bílá	479681	479669	x	x	479683	479671	484654	484633	484647	484642	484660	484657
	černá	479682	479670	x	x	479684	479672	484655	484634	484649	484643	484661	484658
doprava + doleva / 1800 mm (středně těžké)	šedá	x	x	479679	479667	x	x	479680	479668	481183	481177	481184	481178
	bílá	x	x	479685	479673	x	x	479687	479675	481185	481179	481187	481181
	černá	x	x	479686	479674	x	x	479688	479676	481186	481180	481188	481182

❗ jako povinné příslušenství je nutné dokoupit aretaci, viz. strana 07.98

❗ doporučené boční závěsy, viz. související sortiment u jednotlivých sad

Push to move těžké dveře s dolním vedením

- Verze:** Kompletní sada kování WingLine L Push to move pro těžké dveře včetně otevíracího mechanismu, horního a dolního vedení a skládacích mezidveřních závěsů. Dveře se otevrou krátkým zatlačením, při zavření se musí dotlačit.

strana otevírání / max. šířka skříně	maximální výška křídla	1700 mm		2200 mm		2400 mm	
	maximální hmotnost / šířka jednoho křídla	těžké 12–25 kg / 300–600 mm		těžké 12–25 kg / 300–600 mm		těžké 12–25 kg / 300–600 mm	
	typ provedení skládacího závěsu	na vrut	k zasilování	na vrut	k zasilování	na vrut	k zasilování
	barva mechanismu						
doprava / 1200 mm	šedá	479690	479696	479725	479731	479726	479732
	bílá	479693	479699	479727	479733	479729	479735
	černá	479694	479700	479728	479734	479730	479736
doleva / 1200 mm	šedá	479708	479702	479743	479737	479744	479738
	bílá	479711	479705	479745	479739	479747	479741
	černá	479712	479706	479746	479740	479748	479742
doprava + doleva / 2400 mm	šedá	479720	479714	479755	479749	479756	479750
	bílá	479723	479717	479757	479751	479759	479753
	černá	479724	479718	479758	479752	479760	479754

❗ jako povinné příslušenství je nutné dokoupit aretaci

❗ doporučené boční závěsy, viz. související sortiment u jednotlivých sad

Aretace pro základní sadu Push to move

kód	provedení	popis	barva
386105	mechanická aretace	k přišroubování pod mezistěnu, odsazení mezistěny 3 mm	šedá
386106			bílá
386107			černá
416468	magnetická aretace Design	k zalisování do mezistěny, odsazení mezistěny 8 mm	bílá
416469			černá
416240	magnetická aretace Standard	k přišroubování před mezistěnu, odsazení mezistěny 13 mm	šedá

- povinné příslušenství pro základní sadu Push to move
- sada obsahuje aretaci a spojovací materiál

Pull to move Silent lehké a střední dveře bez dolního vedení

- Verze:** Kompletní sada kování WingLine L Pull to move Silent pro lehké a středně těžké dveře včetně otevíracího mechanismu, horního vedení a skládacích mezidveřních závěsů. Bez dolního vedení. Dveře se plně otevrou po potažení za úchytku do úhlu cca 35°, při zavření dojedou tlumeně.

strana otevírání / max. šířka skříně	maximální výška křídla	1000 mm				1700 mm			
	maximální hmotnost / šířka jednoho křídla	lehké do 5 kg / 250–300 mm		středně těžké 5–12 kg / 250–450 mm		lehké do 5 kg / 250–300 mm		středně těžké 5–12 kg / 250–450 mm	
	typ provedení skládacího závěsu	na vrut	k zasilování	na vrut	k zasilování	na vrut	k zasilování	na vrut	k zasilování
	barva mechanismu								
doprava / 600 mm (lehké), 900 mm (středně těžké)	šedá	478052	478064	478054	478066	478053	478065	478055	478067
	bílá	478056	478068	478060	478072	478058	478070	478062	478074
	černá	478057	478069	478061	478073	478059	478071	478063	478075
doleva / 600 mm (lehké), 900 mm (středně těžké)	šedá	478088	478076	478090	478078	478089	478077	478091	478079
	bílá	478092	478080	478096	478084	478094	478082	478098	478086
	černá	478093	478081	478097	478085	478095	478083	478099	478087
doprava + doleva / 1200 mm (lehké i středně těžké)	šedá	478112	478100	×	×	478113	478101	484573	484567
	bílá	478116	478104	×	×	478118	478106	484576	484570
	černá	478117	478105	×	×	478119	478107	484577	484571
doprava + doleva / 1800 mm (středně těžké)	šedá	×	×	478114	478102	×	×	478115	478103
	bílá	×	×	478120	478108	×	×	478122	478110
	černá	×	×	478121	478109	×	×	478123	478111

❗ jako povinné příslušenství je nutné dokoupit aretaci, viz. strana 07.98

❗ doporučené boční závěsy, viz. související sortiment u jednotlivých sad

Pull to move Silent lehké a střední dveře s dolním vedením

- Verze:** Kompletní sada kování WingLine L Pull to move Silent pro lehké a středně těžké dveře včetně otevíracího mechanismu, horního a dolního vedení a skládacích mezidveřních závěsů. Dveře se plně otevrou po potažení za úchytku do úhlu cca 35°, při zavření dojedou tlumeně.

strana otevírání / max. šířka skříně	maximální výška křídla	1000 mm				1700 mm				1700 mm		1700 mm	
	maximální hmotnost / šířka jednoho křídla	lehké do 5 kg / 250–300 mm		středně těžké 5–12 kg / 250–450 mm		lehké do 5 kg / 250–300 mm		středně těžké 5–12 kg / 250–450 mm		středně těžké 5–12 kg / 250–450 mm		středně těžké 5–12 kg / 250–450 mm	
	typ provedení skládacího závěsu	na vrut	k zasilování	na vrut	k zasilování	na vrut	k zasilování	na vrut	k zasilování	na vrut	k zasilování	na vrut	k zasilování
	barva mechanismu												
doprava / 600 mm (lehké), 900 mm (středně těžké)	šedá	479761	479773	479763	479775	479762	479774	479764	479776	479833	479839	479834	479840
	bílá	479765	479777	479769	479781	479767	479779	479771	479783	479835	479841	479837	479843
	černá	479766	479778	479770	479782	479768	479780	479772	479784	479836	479842	479838	479844
doleva / 600 mm (lehké), 900 mm (středně těžké)	šedá	479797	479785	479799	479787	479798	479786	479800	479788	479851	479845	479852	479846
	bílá	479801	479789	479805	479793	479803	479791	479807	479795	479853	479847	479855	479849
	černá	479802	479790	479806	479794	479804	479792	479808	479796	479854	479848	479856	479850
doprava + doleva / 1200 mm (lehké i středně těžké)	šedá	479821	479809	×	×	479822	479810	484868	484887	484873	487142	484874	487145
	bílá	479825	479813	×	×	479827	479815	484871	487137	484875	487143	484883	487146
	černá	479826	479814	×	×	479828	479816	484872	487138	484882	487144	484884	487147
doprava + doleva / 1800 mm (středně těžké)	šedá	×	×	479823	479811	×	×	479824	479812	479863	479857	479864	479858
	bílá	×	×	479829	479817	×	×	479831	479819	479865	479859	479867	479861
	černá	×	×	479830	479818	×	×	479832	479820	479866	479860	479868	479862

❗ jako povinné příslušenství je nutné dokoupit aretaci, viz. strana 07.98

❗ doporučené boční závěsy, viz. související sortiment u jednotlivých sad

Pull to move Silent těžké dveře s dolním vedením

- Verze:** Kompletní sada kování WingLine L Pull to move Silent pro těžké dveře včetně otevíracího mechanismu, horního a dolního vedení a skládacích mezidveřních závěsů. Dveře se plně otevrou po potažení za úchytku do úhlu cca 35°, při zavření dojedou tlumeně.

strana otevírání / max. šířka skříně	maximální výška křídla	1700 mm		2200 mm		2400 mm	
	maximální hmotnost / šířka jednoho křídla	těžké 12–25 kg / 300–600 mm		těžké 12–25 kg / 300–600 mm		těžké 12–25 kg / 300–600 mm	
	typ provedení skládacího závěsu	na vrut	k zasilování	na vrut	k zasilování	na vrut	k zasilování
	barva mechanismu						
doprava / 1200 mm	šedá	479546	479552	479581	479587	479582	479588
	bílá	479549	479555	479583	479589	479585	479591
	černá	479550	479556	479584	479590	479586	479592
doleva / 1200 mm	šedá	479564	479558	479599	479593	479600	479594
	bílá	479567	479561	479601	479595	479603	479597
	černá	479568	479562	479602	479596	479604	479598
doprava + doleva / 2400 mm	šedá	479576	479570	479611	479605	479612	479606
	bílá	479579	479573	479613	479607	479615	479609
	černá	479580	479574	479614	479608	479616	479610

❗ jako povinné příslušenství je nutné dokoupit aretaci, viz. strana 07.98

❗ doporučené boční závěsy, viz. související sortiment u jednotlivých sad

WingLine S

Specifikace:

- naložené skládané dveře
- unikátní systém otvírání malých skříněk
- Push to move – zatlacením na čelo
- Pull to move Silent – potažením za úchytku
- u systému Push to move je nutné dveře při zavírání domáčknout
- u Push to move Silent dveře zavřou samy tlumeně
- otvírání je vždy s tlumením
- použití pro masivní dveře

Specifikace křídla:

- šířka 250–450 mm
- výška max. 1000 mm
- maximální hmotnost 5 kg
- tloušťka materiálu 16–22 mm
- potřebná světlost mezi půdou a stropem 0 mm
- minimální vzdálenost od křídla po strop 2 mm

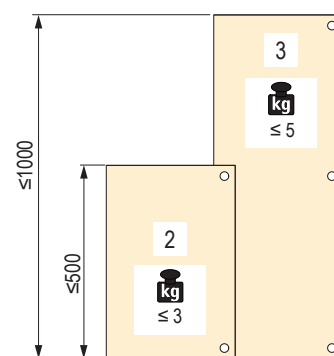

Push to move lehké a střední dveře

- **Verze:** Kompletní sada kování WingLine S Push to move pro lehké a středně těžké dveře včetně otevíracího mechanismu, horního vedení a skládacích mezidveřních závěsů. Dveře se otevřou krátkým zatlacením, při zavření se musí dotlačit.

strana otevírání / max. šířka skříně	maximální výška křídla	500 mm				1000 mm			
	maximální hmotnost / šířka jednoho křídla	lehké do 3 kg / 250–300 mm		středně těžké 3–5 kg / 300–450 mm		lehké do 3 kg / 250–300 mm		středně těžké 3–5 kg / 300–450 mm	
	typ provedení skládacího závěsu	na vrut	k zasilování	na vrut	k zasilování	na vrut	k zasilování	na vrut	k zasilování
	barva mechanismu								
doprava / 600 mm (lehké), 900 mm (středně těžké)	šedá	504557	504563	504569	504575	504558	504564	504570	504576
	bílá	504559	504565	504571	504577	504561	504567	504573	504579
	černá	504560	504566	504572	504578	504562	504568	504574	504580
doleva / 600 mm (lehké), 900 mm (středně těžké)	šedá	504581	504587	504593	504599	504582	504588	504594	504600
	bílá	504583	504589	504595	504601	504585	504591	504597	504603
	černá	504584	504590	504596	504602	504586	504592	504598	504604
doprava + doleva / 1200 mm (lehké), 1800 mm (středně těžké)	šedá	504605	504611	504617	504623	504606	504612	504618	504624
	bílá	504607	504613	504619	504625	504609	504615	504621	504627
	černá	504608	504614	504620	504626	504610	504616	504622	504628

- ❗ jako povinné příslušenství je nutné dokoupit aretaci
- ❗ doporučené boční závěsy, viz. související sortiment u jednotlivých sad

Aretace pro základní sadu Push to move

provedení	popis	barva	kód
mechanická aretace	k přišroubování pod mezistěnu, odsazení mezistěny 3 mm	šedá	386105
		bílá	386106
		černá	386107
magnetická aretace Design	k zalisování do mezistěny, odsazení mezistěny 8 mm	bílá	416468
		černá	416469
magnetická aretace Standard	k přišroubování před mezistěnu, odsazení mezistěny 13 mm	šedá	416240

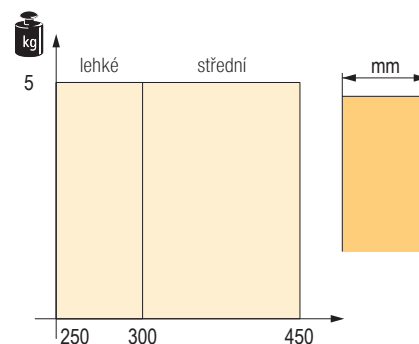

- povinné příslušenství pro základní sadu Push to move
- sada obsahuje aretaci a spojovací materiál

Pull to move Silent lehké a střední dveře

- Verze:** Kompletní sada kování WingLine L Pull to move Silent pro lehké a středně těžké dveře včetně otevíracího mechanismu, horního vedení a skládacích mezidveřních závěsů. Dveře se plně otevrou po potažení za úchytku do úhlu cca 35°, při zavření dojedou tlumeně.

strana otevírání / max. šířka skříně	maximální výška křídla	500 mm				1000 mm			
	maximální hmotnost / šířka jednoho křídla	lehké do 3 kg / 250–300 mm		středně těžké 3–5 kg / 300–450 mm		lehké do 3 kg / 250–300 mm		středně těžké 3–5 kg / 300–450 mm	
	typ provedení skládacího závěsu	na vrut	k zasilování	na vrut	k zasilování	na vrut	k zasilování	na vrut	k zasilování
	barva mechanismu								
doprava / 600 mm (lehké), 900 mm (středně těžké)	šedá	504629	504635	504641	504647	504630	504636	504642	504648
	bílá	504631	504637	504643	504649	504633	504639	504645	504651
	černá	504632	504638	504644	504650	504634	504640	504646	504652
doleva / 600 mm (lehké), 900 mm (středně těžké)	šedá	504653	504659	504665	504671	504654	504660	504666	504672
	bílá	504655	504661	504667	504673	504657	504663	504669	504675
	černá	504656	504662	504668	504674	504658	504664	504670	504676
doprava + doleva / 1200 mm (lehké), 1800 mm (středně těžké)	šedá	504677	504683	504689	504695	504678	504684	504690	504696
	bílá	504679	504685	504691	504697	504681	504687	504693	504699
	černá	504680	504686	504692	504698	504682	504688	504694	504700

- ❗ jako povinné příslušenství je nutné dokoupit aretaci, viz. strana 07.102
- ❗ doporučené boční závěsy, viz. související sortiment u jednotlivých sad

Specifikace křídla:

- výška (mm), 1000-2400
- tloušťka (mm), 16-19

Sada Wing 77

kód	kód Hettich	popis	šířka jednoho křídla (mm)	nosnost jednoho křídla (kg)
104426	70986	sada pro 2 křídla	400-500	max. 25
108350	70987	sada pro 4 křídla	400	max. 20

- provedení levé i pravé

Horní a spodní vodící profil

kód	kód Hettich	popis
104485	9193574	balení 4 ks
104425	70985	

- předvrtaný
- k našroubování
- hliník stříbrně eloxovaný

výpočet šířky dveří a křídel

šířka dveří = světlá šířka korpusu + (2 × naložení¹⁾
 šířka křídla = světlá šířka korpusu - (3 × mezera) + (2 × naložení¹) ÷ 4

¹⁾ naložení max. 15 mm, kóta C 6 mm

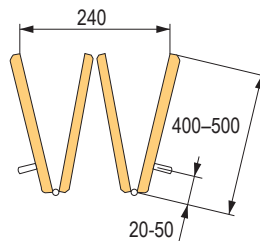
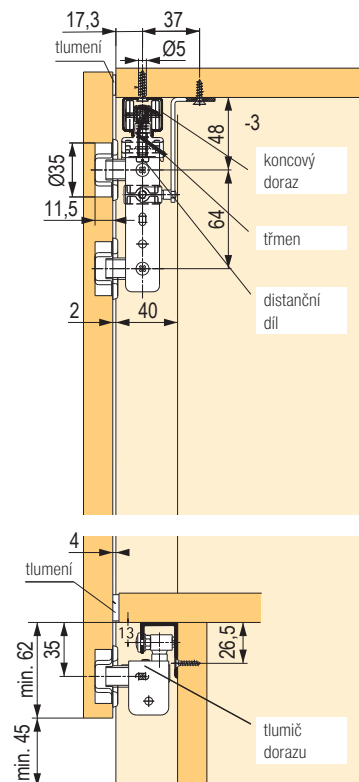
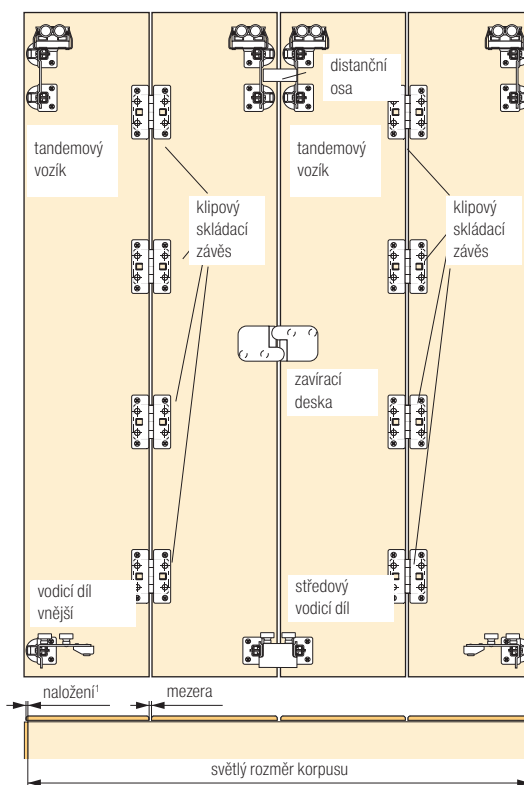
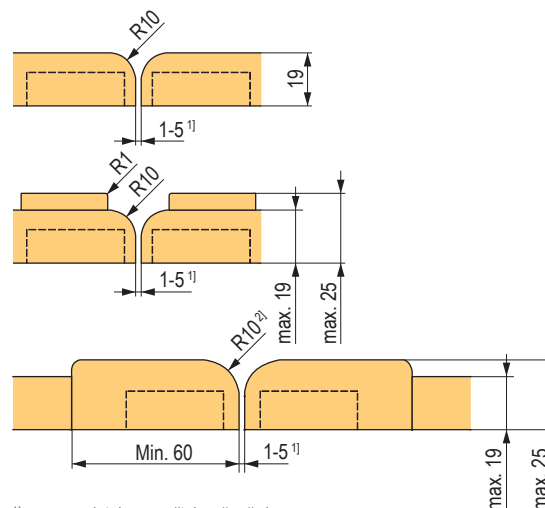
skládané dveře se 4 křídly

Zaoblení hran dveří a mezery (jako ochrana prstů)

¹⁾ mezera závisí na použitém těsnění
²⁾ co největší poloměr

závěsy pro skládaná křídla

Typ 625 pro skládané dveře



kód	kód Hettich	barva
104439	71648	ocel niklovaná

- závěs 625 je obzvláště vhodný pro skládané dveře
- úhel otevření 180°
- závěs a čep je ocelový, s otěruvzdornými plastovými mezikroužky
- s pevným čepem
- ocel niklovaná

Výpočet odsazení čepu pro skládané dveře

B rozteč otvorů mm ¹⁾	11,25	11,75	12,25	12,75	13,25
mezera mm	5	4	3	2	1

¹⁾ proveďte zkušební montáž

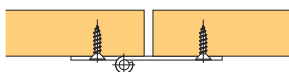

závěs 625 pro skládané dveře

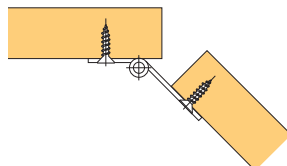

použití s odsazeným čepem

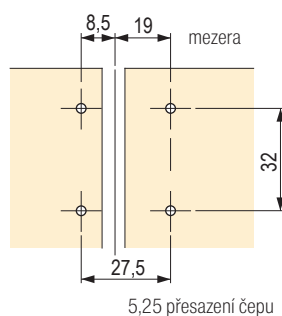
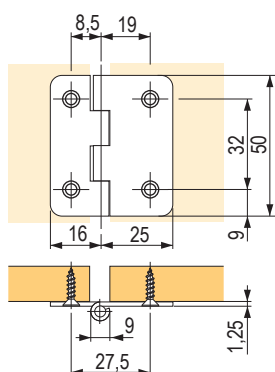

Závěs pro skládané dveře s přesazeným čepem



kód	kód Hettich	popis
104142	46787	k našroubování

- tloušťka dveří od 15 mm
- mezera je plynule seřiditelná od vlasové až do + 4 mm
- křídla dveří jsou vždy v jedné rovině.
- vrtání je shodné pro oba díly závěsu, které se montují odděleně
- úhel otevření 180°
- seřízení přesazení 0 mm, 3 mm a 6 mm
- poniklovaný zinkový odlitek

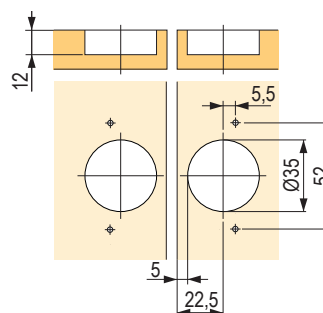

Ergonomie a design v práci i doma!



Společnost ASA Plastici se zabývá **elektrickými komponenty pro nábytek** a technologickými systémy elektrifikace, které jsou koncipovány tak, aby **zlepšily kabelový management** a dodaly ergonomii jakémukoli prostředí, a to jak v práci, tak v domácnosti. Produkty Plug & Play s minimalistickým a kompaktním designem **kompatibilním se všemi mezinárodními standardy**, které se vyznačují rozšiřujícím designem a konfiguracemi.

DESIGN

Řada **designových produktů** optimálně přizpůsobených nejrůznějším prostředím a potřebám.

PŘIZPŮSOBENÍ

Všestranná a praktická **řešení, přizpůsobitelná** různým elektrickým zásuvkám a systémům přenosu dat.



Materiály nejvyšší kvality

Řada se vyznačuje zárukou **Made in Italy** a **kvalitními a bezpečnými** konstrukčními materiály.

Plug & Play

Technologie Plug & Play zajišťuje **rychlou a snadnou instalaci** a produkty připravené k použití.

vyrovnávací kování pro posuvné dveře

- lze využít jako prevenci proti případnému průhybu, eventuálně umožní vyrovnat průhyb již vzniklý
- lze použít u dveří od tloušťky 16 mm do výšky 2600 mm
- doporučujeme montáž 2 ks kování na jedno křídlo
- montáž je jednoduchá a bezproblémová
- do středového domečku šroubujeme tyč s levým, ev. pravým závitem
- závité tyče se našroubují do koncových uchycení, která jsou uložena v otvorech průměru 35 mm a připevněna šrouby
- otáčením matice ve středovém domečku dochází k roztažení, nebo stažení tyči a tím k prnutí desky
- zakrytím středového domečku, tyčí se závitem i koncového uchycení tyči nedochází k případnému poškození ve skříni uložených věcí

kód	kód Hettich	barva
104091	45198	hnědý plast

- s krycími lištami

sada obsahuje

1 koncové uchycení tyče s pravým závitem

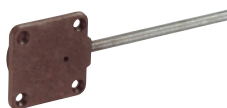

1 plastový kryt



1 koncové uchycení tyče s levým závitem



2 plastové lišty



1 středový domeček



2 držáky krycí lišty

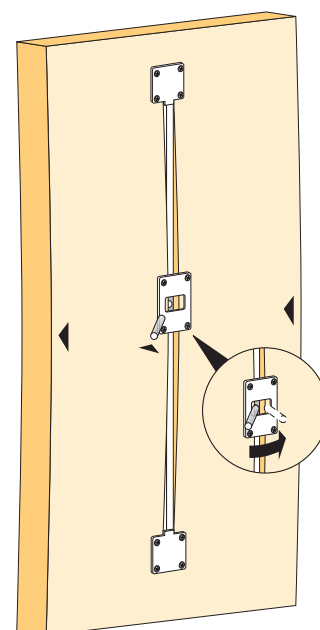
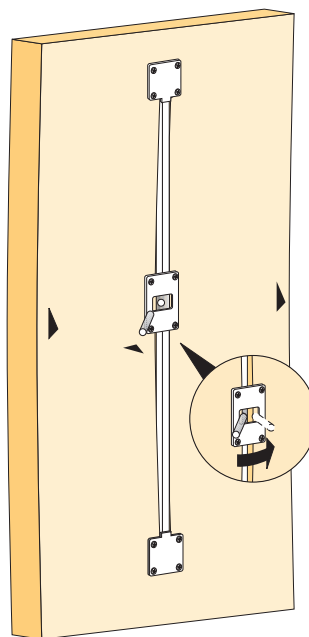
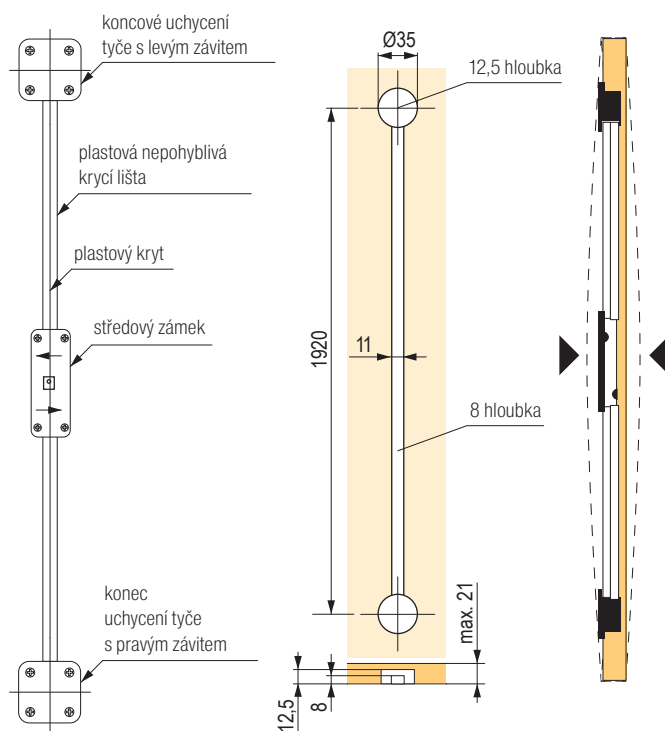

KA 5740

- pro klasicky otvíraná dvířka s možností zasunutí do korpusu
- při použití sady příslušenství je možné dvířka zasunout nahoru

Specifikace křídla:

- šířka (mm), 300 - 700
- výška (mm), 600 - 1800
- váha (kg), 14
- tloušťka (mm), 16 - 32

kód	kód Hettich	délka (mm)
106114	41371	300
107508	41372	350
105748	41373	400
106324	41374	450
105268	41375	500
105378	41376	550
107090	41377	600
104009	41378	650
105788	41379	700

kód	kód Hettich	popis
107517	9079526	sada příslušenství

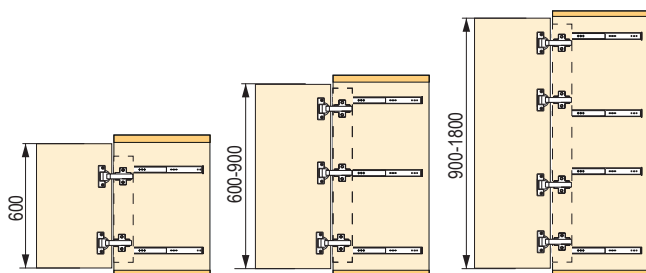

Doporučený počet kování podle výšky dveří.

kód	kód Hettich	popis
264196	9090260	Sensys pro silné dveře s integrovaným tlumením, naložený
104529	73913	Intermat 9936 T42 K0, naložený
300804	9155241	Intermat 9935 až 43 mm B18 TH22

- doporučené podložky: 106403 - vrut, 119240 - eurovrut

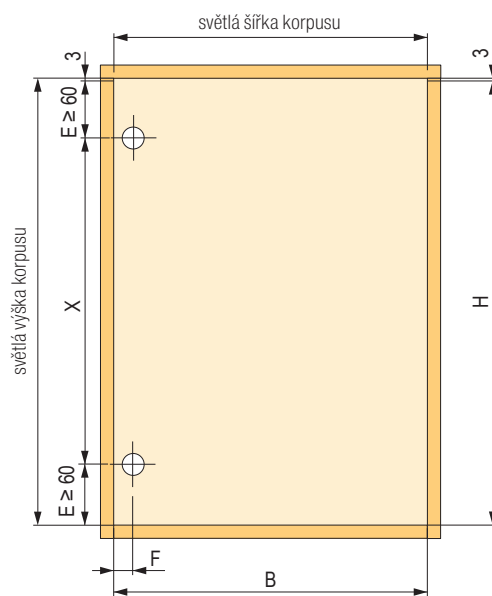

H = světlná výška korpusu - 6 mm

B = světlná šířka korpusu - 6 mm

X = výška dveří - $2 \times E$

StrongWire – výsuvné šatní koše, s tlumeným dojezdem

Drátěný koš v rámu



hnědý	rozměry (šířka hloubka × výška mm)	pro korpus
399805	564 × 420 × 140	600
399806	664 × 420 × 140	700
399807	764 × 420 × 140	800
399808	864 × 420 × 140	900



Proutěný koš v rámu



hnědý	rozměry (šířka × hloubka × výška mm)	pro korpus
399809	564 × 420 × 140	600
399810	664 × 420 × 140	700
399811	764 × 420 × 140	800
399812	864 × 420 × 140	900



StrongWire – věšáky na kravaty, pásky a kalhoty, s tlumeným dojezdem

Vklad na šperky v rámu



hnědý	rozměry (šířka × hloubka × výška mm)	pro korpus
400320	564 × 420 × 61	600
400321	664 × 420 × 61	700
400322	764 × 420 × 61	800
400323	864 × 420 × 61	900



Držák na kalhoty v rámu



hnědý	rozměry (šířka × hloubka × výška mm)	pro korpus	počet tyčí
400324	564 × 420 × 56	600	7
400325	664 × 420 × 56	700	9
400326	764 × 420 × 56	800	11
400327	864 × 420 × 56	900	13



StrongWire – výsuvný botník, trezor, sklopná šatní tyč



Botník v rámu s tlumeným výsuvem



hnědý	rozměry (šířka × hloubka × výška mm)	pro korpus
400328	564 × 420 × 160	600
400329	664 × 420 × 160	700
400330	764 × 420 × 160	800
400331	864 × 420 × 160	900



Trezor

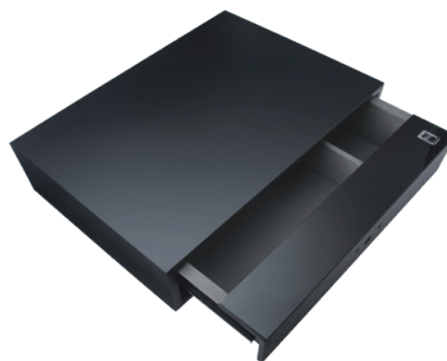

hnědý	rozměry (šířka × hloubka × výška mm)	použití
400339	400 × 150 × 480	otisk prstu

Šatní tyč sklopná



hnědá	rozměry (šířka × hloubka × výška mm)	pro korpus
400332	564 / 764 × 808 × 140	600 – 800
400333	764 / 964 × 808 × 140	800 – 1000

StrongWire – otočný botník, věšáky

Otočný botník



hnědý	rozměry (šířka × výška × hloubka mm)	počet polic
400334	718 × (1155 - 1255) × 360	6
400335	718 × (1425 - 1525) × 360	8
400336	718 × (1695 - 1795) × 360	10



Výsuvný věšák na kalhoty



hnědý	rozměry (šířka × hloubka × výška mm)
400337	350 × 145 × 425

Výsuvný věšák na ramínka



hnědý	rozměry (šířka × hloubka × výška mm)
400338	54 × 137 × 425

StrongWire – věšáky na kalhoty, koš na prádlo

Věšák na kalhoty

- kuličkový celovýsuv bez tlumení
- pro zavěšení kalhot a sukní

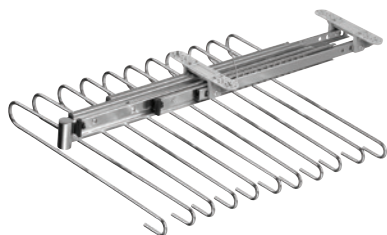

kód	barva	šířka (mm)	min. výška (mm)	hloubka (mm)
229402	chrom	375	93	470

Koš na prádlo

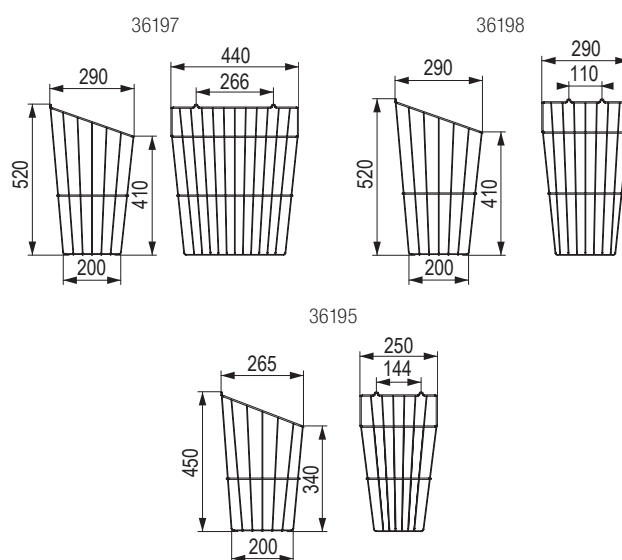

kód	šířka (mm)	výška (mm)	hloubka (mm)	barva
36197	440	520	290	bílá
36198	290			
36195	250	450	265	

StrongWire – výsuvné koše Mesh

Typ výsuvu – Flex

pro plastový výsuv Flex



kód	pro korpus (mm)	šířka (mm)	hloubka (mm)	výška (mm)	barva
351019	400	336	494	160	bílá
351020	500	436			
351021	600	536			
351022	800	736			
351023	1000	936			
351024	400	336			antracit
351025	500	436			
351026	600	536			
351027	800	736			
351028	1000	936			

❗ ke koši nutno dokoupit výsuv Flex (str. 07.115, dle barvy a tloušťky korpusu)

Typ výsuvu – Roller

pro kolečkový výsuv Roller

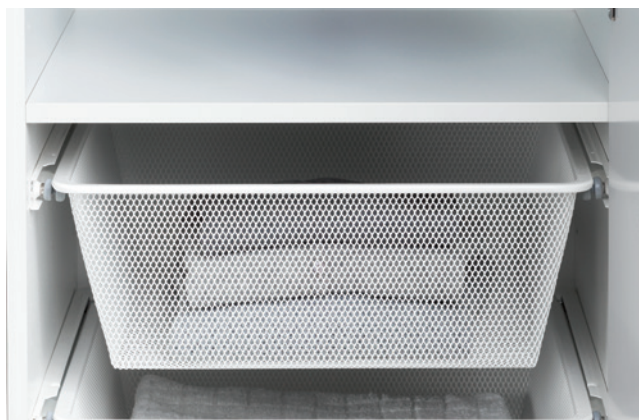

kód	pro korpus (mm)	šířka (mm)	hloubka (mm)	výška (mm)	barva
504802	400	336	494	160	bílá
504803	500	436			
504804	600	536			
504805	800	736			
504806	400	336			
504807	500	436			antracit
504808	600	536			
504809	800	736			

❗ ke koši nutno dokoupit výsuvy Roller (str. 07.115, dle barvy a tloušťky korpusu)

StrongWire – celodrátěné šatní koše

Typ výsuvu Flex

pro plastový výsuv Flex



kód	pro korpus (mm)	šířka (mm)	hloubka (mm)	výška (mm)	barva
351049	400	336	494	85	bílá
351050	500	436			
351051	600	536			
351058	400	336			
351059	500	436		175	
351060	600	536			
351061	800	736			
351062	1000	936			

❶ ke koši nutno dokoupit výsuv Flex (pro 16 mm kód 351098, pro 18 mm kód 351101)

Výsuv plastový Flex



kód	pro korpus (mm)	šířka (mm)	hloubka (mm)	výška (mm)	barva
351098	16	40	338	45	bílá
351099					antracit
351101	18				bílá
351102					antracit

Typ výsuvu Roller

pro kolečkový výsuv Roller



kód	pro korpus (mm)	šířka (mm)	hloubka (mm)	výška (mm)	barva
504795	400	336	494	85	bílá
504796	500	436			
504797	600	536			
504798	400	336			
504799	500	436		175	
504800	600	536			
504801	800	736			

❶ ke koši nutno dokoupit výsuv Roller (pro 16 mm kód 351104, pro 18 mm 351107)

Výsuv kolečkový Roller



kód	pro korpus (mm)	šířka (mm)	hloubka (mm)	výška (mm)	barva
504810	16	26	472	26	bílá
504812					antracit
504813					bílá
504814					antracit

StrongIn – sklopné šatní tyče

Nosnost max. 10 kg, s tlumeným dojezdem do horní polohy

kód	barva	šířka (mm)	výška min. (mm)	hloubka (mm)
132226	černá / chrom	690-920	880	250
132227	RAL9006 / hliník			
317509	bílá			
JU001	černá / chrom	890-1 250	880	250
JU002	RAL9006 / hliník			
317510	bílá			

- rozměr tyče pro vnitřní světlost korpusu



132226



317509



JU002

Nosnost 12 a 15 kg

kód	popis	nosnost (kg)	rozměr (mm)	barva
284646	jedoramenná lift / L	12	415-515	šedá / chrom
288109	jedoramenná lift / P			
100730	dvouramenná lift 700	15	750-1150	

Min. 415 mm
Max. 515 mm

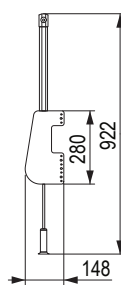
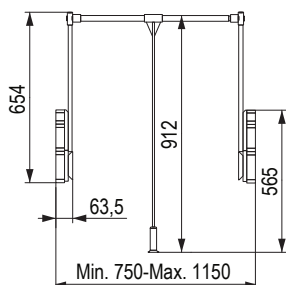
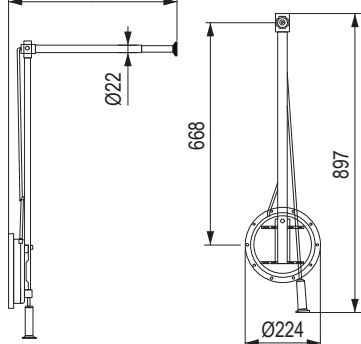

Conero – vybavení šatny / šatní skříně

Zásuvka pro zadní nebo čelní a zadní sklo

Rozměry přířezů pro jiné materiály (dno, záda, čelo):

- dno – (KB-119) × 425 × 16–19
- záda – (KB-119) × 61 resp. 157 (H72 resp. H168) × 16–19
- čelo – (KB-43) × 61 resp. 157 (H72 resp. H168) × 16–19

výška zásuvky H72		výška zásuvky H168	
černá	champagne zlatá	černá	champagne zlatá
497148	497147	497190	497189



Čelní a zadní sklo

čelní a zadní sklo H72	
kód	pro korpus (KB)
497152	500
497154	600
497157	700
497159	800
497161	900
497163	1000

- tvrzené sklo; nelze krájit
- určeno pro danou šířku korpusu KB

čelní a zadní sklo H168	
kód	pro korpus (KB)
497194	500
497196	600
497199	700
497201	800
497203	900
497205	1000

- tvrzené sklo; nelze krájit
- určeno pro danou šířku korpusu KB

Výsuv pro zásuvku

kód	délka (mm)
497165	475

Zadní sklo

zadní sklo H72	
kód	pro korpus (KB)
497175	500
497177	600
497180	700
497182	800
497184	900
497186	1000

- tvrzené sklo; nelze krájit
- určeno pro danou šířku korpusu KB

Police na krácení

kód	max. pro korpus (KB)
497206	762
497207	1020

- přířez KB-119 mm

Podložka k policím

kód	š × d × v
497167	25 × 453 × 69

Vklady do zásuvek

- vklady nutno kombinovat vždy s polici



kód	rozměry (v mm)	použití
497212	223 × 425 × 14	opasky, kravaty
497210		šperky, prsteny

Botníkový profil na pevnou polici

- přířez KB – 51,5 mm

vniřní šířka 582 (mm)		vniřní šířka 1114 (mm)	
černá	champagne zlatá	černá	champagne zlatá
497218	497219	497220	497221

Botník do police

- přířez KB – 15 mm



vniřní šířka 762 (mm)		vniřní šířka 1020 (mm)	
černá	champagne zlatá	černá	champagne zlatá
497214	497215	497216	497217

Výsuvný set na kalhoty nebo prádlový koš



výsuvný set na kalhoty nebo prádlový koš			doporučení		
černý	champagne zlatý	KB (mm)	háček na kalhoty	úzký koš	široký koš
497253	497266	500	5	1	×
497256	497269	600	7	2	×
497259	497272	700			×
497260	497273	800	11	1	1
497262	497275	900	12	3	×
497264	497277	1000	14	2	1

Příslušenství pro výsuvný set

černý	popis
497281	závěsný háček na kalhoty
497251	prádelní koš široký
497252	prádelní koš úzký

Boční výsuvné věšáky



černý	champagne zlatý	popis
497284	497285	kalhoty
497286	497287	koš na prádlo
497288	497290	opasky / kravaty
497292	497294	opasky / kravaty s miskou
497296	497298	opasky / kravaty
497300	497302	opasky / kravaty s miskou

Šatní sklopné tyče



barva		nosnost	pro KB (mm)
černá	champagne zlatá		
497304	497310	14	445-628
497305	497311		625-808
497306	497312		805-988
497307	497313		985-1168
497308	497314	17	805-988
497309	497315		985-1168

Šatní sklopné tyče s policí



barva		nosnost	pro KB (mm)
černá	champagne zlatá		
497317	497321	20	445-628
497318	497322		625-808
497319	497323		805-988
497320	497324		985-1168

Příslušenství

černý	popis
497316	podložka ke sklopné šatní tyči

StrongIn – šatní tyče a držáky

Šatní tyč oválná

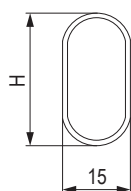

kód	H (mm)	L (mm)	barva
193150	22	2000	chrom
15512	30	3000	
120405	30	2000	
15500	22	3000	
313755	30	2900	hliník elox
352914	30	3000	bílá

Držák šatní tyče oválné

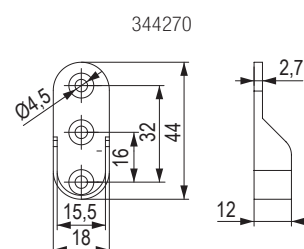
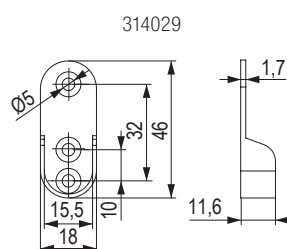
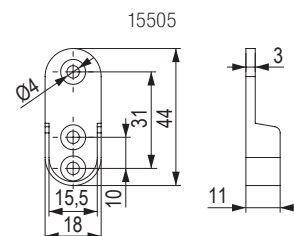

kód	barva	materiál
15505	chrom	zinek
314029		ocel
344270	stříbrná	zinek

Držák šatní tyče oválné s trny

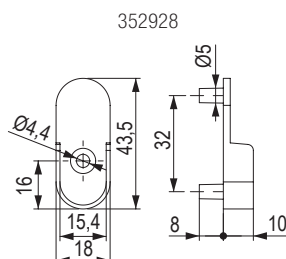
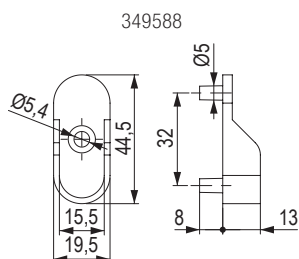

kód	barva
349588	stříbrná
352928	chrom

Držák šatní tyče stopkový průběžný

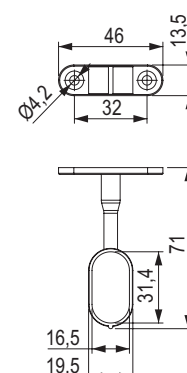

kód	barva
15541	chrom

StrongIn – šatní tyče a držáky

Držák šatní tyče stopkový uzavřený

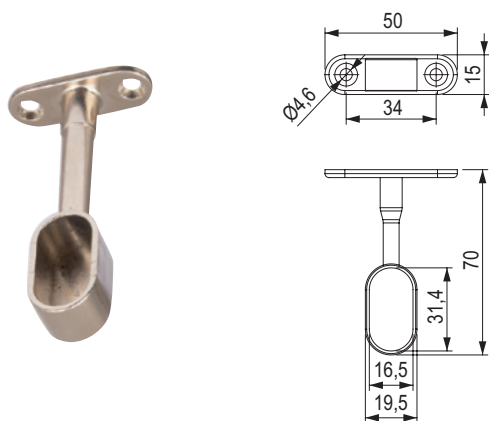

kód	barva
355870	chrom

Držák šatní tyče oválný pro našroubování pod polici

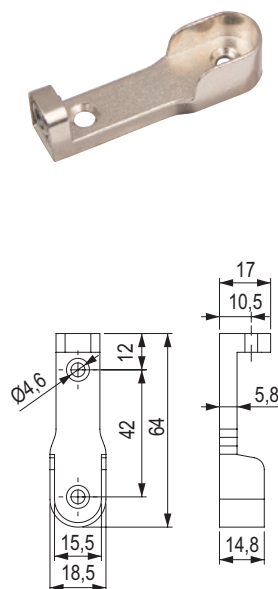

kód	barva
355869	chrom

Držák šatní tyče oválný – plast



kód	barva
352496	buk
352497	bílá
352498	hnědá

Šatní tyč kruhová

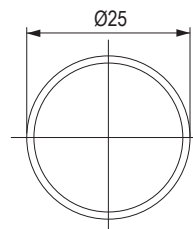
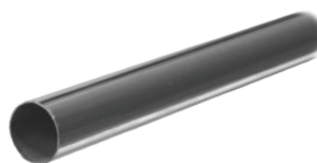

kód	délka (mm)	tloušťka stěny (mm)	barva
284647	3 000	1	chrom
15513		0,7	

StrongIn – šatní tyče, držáky, výsuvné věšáky na ramínka

Držák šatní tyče kruhové

- Ø 25 mm

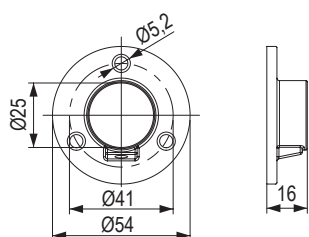

kód	barva	materiál
15514	chrom	ocel
343059		zinek

Držák šatní tyče kruhové – plastový

- Ø 25 mm



kód	barva
129759	bílá
129760	hnědá
129758	černá
100185	buk
101199	đub
101202	olše

Výsuvný věšák na ramínka

- kvalitní provedení z masivního drátu
- elegantní kombinace černého PVC a chromu
- vhodné při očekávané vyšší zátěži nebo požadavku vyšší kvality

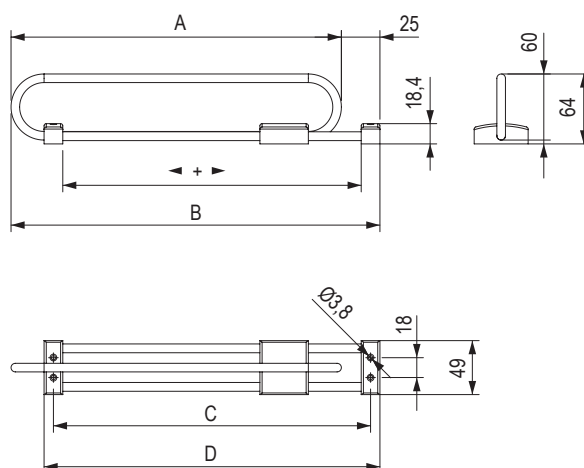

kód	délka A (mm)	B (mm)	C (mm)	D (mm)
503104	250	275	233	250
284653	300	325	283	300
284654	350	375	333	350
284655	400	425	383	400
284656	450	475	433	450

Výsuvný rám s tlumením

- kuličkový celovýsuv s tlumením při zavírání
- barevné provedení hliník a chrom
- rámy slouží k zavěšení košů na dalších stranách v katalogu
- nejvhodnější typ vyberete podle šířky košů a věšáků a vnitřní šířky rámu



kód	vnější šířka (mm)	vnitřní šířka (mm)	hloubka (mm)	výška (mm)
284626	400-480	320-400	513	58
284627	550-620	470-540		
284628	690-760	610-680		
284629	830-900	750-820		
284630	900-970	820-890		

Věšák na kalhoty

- k zavěšení do výsuvného rámu
- vhodný pro zavěšení kalhot a sukní



kód	šířka (mm)	hloubka (mm)	výška (mm)
88505	479	510	103
88575	755		

Celodráťový koš

- k zavěšení do výsuvného rámu
- vhodný pro uložení drobného oblečení: ponožek, spodního prádla apod.

kód	šířka (mm)	hloubka (mm)	výška (mm)
88566	305	510	151
88528	410		
88529	490		
88530	730		



koše do rámu a příslušenství

Koš na boty

- drátěná police do nastavitelného rámu s protiskluzovým povlakem
- včetně držáků



kód	šířka (mm)	hloubka (mm)	výška (mm)
88531	380	510	200
88536	460		

Miska transparentní

- transparentní plast
- na drobné předměty
- teleskopická



kód	šířka (mm)	hloubka (mm)	výška (mm)
88548	98	440-520	43

Plastové úchytky na koše

- náhradní

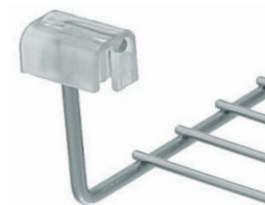

kód	popis
87824P	sada 4 ks

Konzola na uchycení rámu

- pro rám s výsuvem s tlumením
- použití v případě, že je korpus širší než maximální možná šířka rámu, případně při montáži rámu pod polici (viz. foto)



kód	šířka (mm)	hloubka (mm)	výška (mm)	barva
87878A	52	335	78	hliník

boční výsuvné police a botníky, výsuvné věšáky

Botník

- kuličkové celovýsuvy s dotahem (bez tlumení)
- barevné provedení hliník / chrom
- univerzální pravo-levá varianta



kód	šířka (mm)	hloubka (mm)	výška (mm)
284635	275	515	565

Dvojitá police

- kuličkové celovýsuvy s dotahem (bez tlumení)
- barevné provedení hliník / chrom
- univerzální pravo-levá varianta



kód	šířka (mm)	hloubka (mm)	výška (mm)
284634	275	515	565

Věšák na ramínka

- kuličkové celovýsuvy s dotahem (bez tlumení)
- barevné provedení hliník / chrom
- univerzální pravo-levá varianta



kód	šířka (mm)	hloubka (mm)	výška (mm)
284633	50	500	175

Věšák na kravaty a pásky

- kuličkové celovýsuvy s dotahem (bez tlumení)
- barevné provedení hliník / chrom
- univerzální pravo-levá varianta



kód	šířka (mm)	hloubka (mm)	výška (mm)
284632	165	500	50

Věšák na kalhoty a sukně



kód	šířka (mm)	hloubka (mm)	výška (mm)
284631	260	500	260

sklopné šatní tyče a příslušenství

Šatní tyč

- sklopná šatní tyč s tlumením
- plast v šedém matu



kód	šířka (mm)	hloubka (mm)	výška (mm)	nosnost (kg)
315969	500-750	168	806	12
315970	750-1250			



Distanční podložky



kód	Ø (mm)	výška (mm)
315971	148	16

- distanc 16 mm
- 2 ks v balení

DUO LIFT 10

kód	kód Hettich	popis
104355	9079878	oboustranná montáž na korpus

- nosnost 10 kg
- teleskopické seřízení šířky pro korpus se světlou šířkou 750–1170 mm
- montáž v Systému 32
- šatní tyč z chromované oceli
- těleso, sklopné rameno, plast a ocel v barvě aluminium finiš

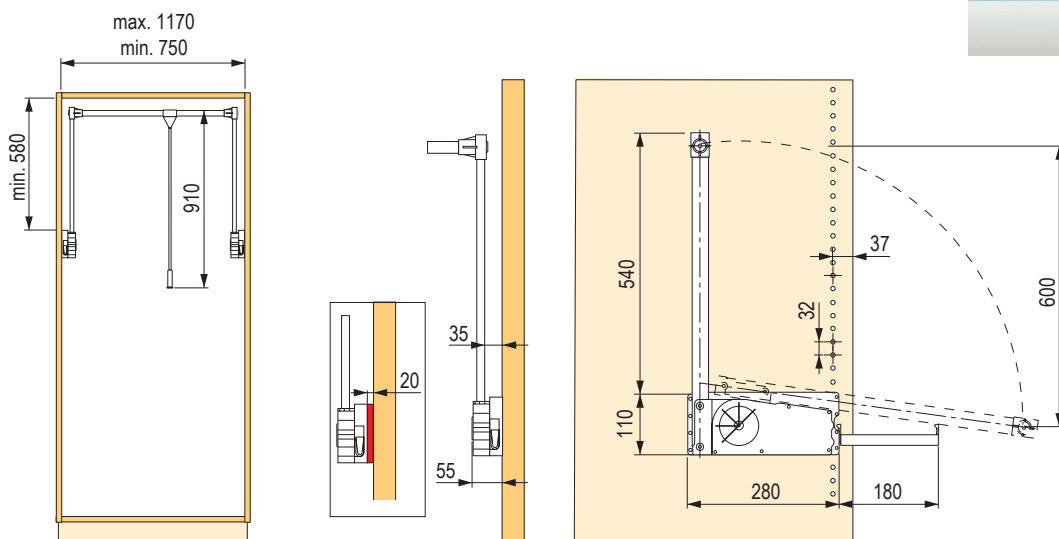
DUO LIFT 18

kód	kód Hettich	popis
119204	9079882	oboustranná montáž na korpus

- nosnost 12–18 kg
- teleskopické seřízení šířky pro světlu šířku korpusu 750–1170 mm
- montáž v Systému 32
- seřízení síly pružiny ve 4 stupních: 12–14–16–18 kg
- šatní tyč z chromované oceli
- těleso, sklopné rameno, plast a ocel v barvě aluminium finiš

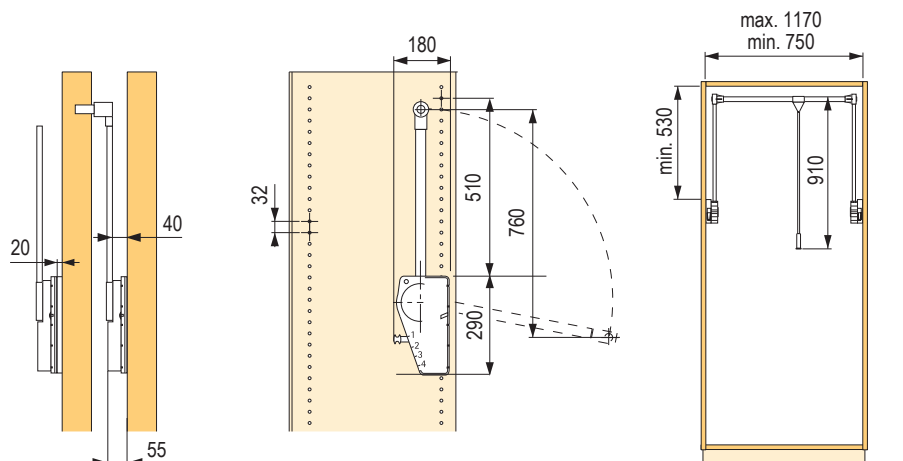

šatní tyče a držáky

Oválná ocelová

- ocel, lesklý chrom

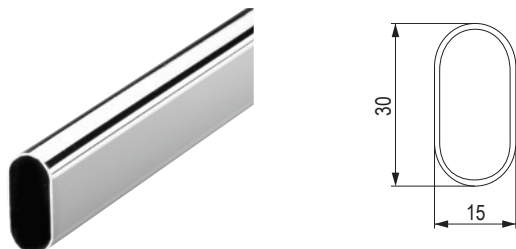

kód	kód Hettich	délka (mm)
107529	47615	2000

Oválná hliníková

- tloušťka materiálu 1,2 mm
- hliník eloxovaný

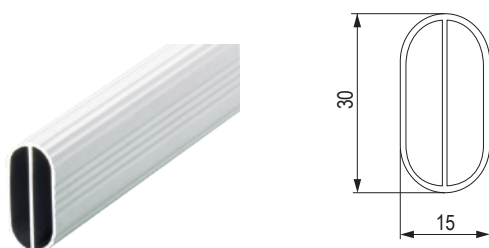

kód	kód Hettich	délka (mm)
107988	9079590	3000

Nosič šatní tyče

- rozteč otvorů 32 mm
- poniklovaný zinkový odlitek

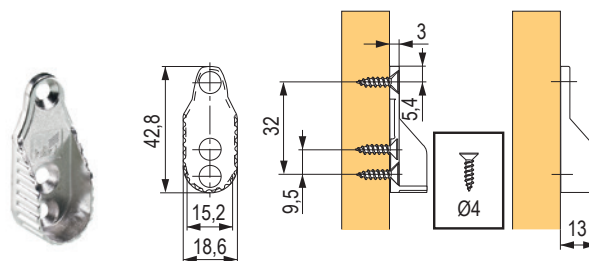

délka šatní tyče = světlá šířka korpusu - 7 mm

kód	kód Hettich	popis
106469	70664	k našroubování

Nosič šatní tyče

- se speciálním šroubem M6 × 25
- 2 otvory pro připevnění na bok
- poniklovaný zinkový odlitek

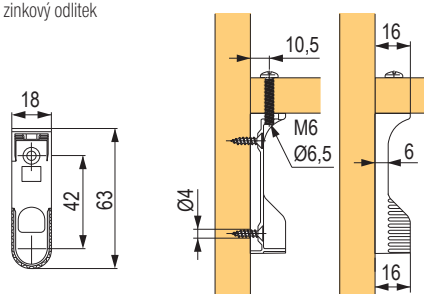

délka šatní tyče = světlá šířka korpusu - 13 mm

kód	kód Hettich	popis
119133	70668	k našroubování pod polici

Přídavný nosič šatní tyče

- se speciálním šroubem M6 × 25
- poniklovaný zinkový odlitek

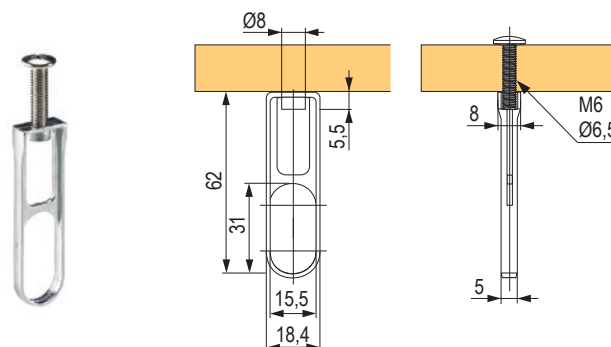

kód	kód Hettich	popis
107739	70676	k našroubování pod polici

Držák na kravaty

- ocel niklovaná



kód	kód Hettich	délka (mm)
104298	48890	300

Věšák na ramínka s výsuvem Quadro

- pro montáž pod půdu
- hloubka korpusu min. 400 mm
- výsuv Quadro: ocel se stříbrným lakem
- věšák: ocel niklovaná



kód	kód Hettich	nosnost (kg)
103999	9136277	25

Výsuvný věšák na kalhoty



kód	kód Hettich	typ montáže	šířka (mm)	hloubka (mm)	výška (mm)	počet závěsných tyčí	pro korpus (mm)
153640	9079968	mezi boky	741	500	82	13	800

- stříbrná barva prášková

Součástí balení jsou distanční díly pro korpusy s klasicky otvíranými dveřmi, v tabulce jejich počet a tloušťka.

tloušťka boků korpusu (mm)	pro korpus (mm)			
	500	600	800	1000
16	2×16	2×16	4×16	4×16
18	2×12	2×12	2×16 a 2×12	2×16 a 2×12
19	×	×	2×14 a 2×12	2×14 a 2×12

nástěnný systém MAKE ME

System MAKE ME

- Make Me je variabilní hliníkový nástěnný systém, určený do moderních interiérů a šaten
- designově zajímavé řešení úložného prostoru, jednoduchá instalace a snadné sestavení
- jednotlivé komponenty jsou dodávány včetně spojovacího kování pro připevnění k nohám



Hliníková stojna

kód	barva	délka (mm)
CP0001	hliník	2 250
402495	černá matná	

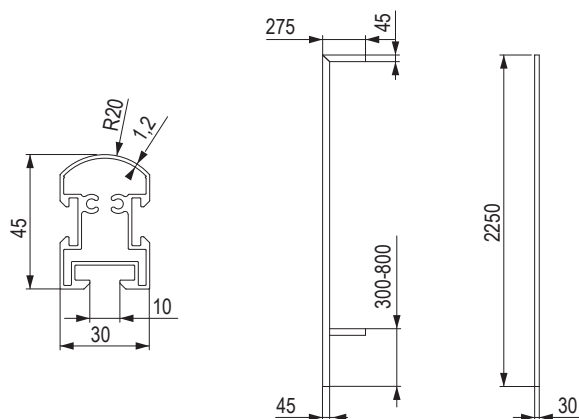

Držák skříňky

kód	barva
CP0004	hliník
402494	černá matná

- sada obsahuje dva kusy horního rovného příchytu, dva kusy spodního příchytu L a kování na upevnění k nohám
- kompletní sada pro jednu skříňku

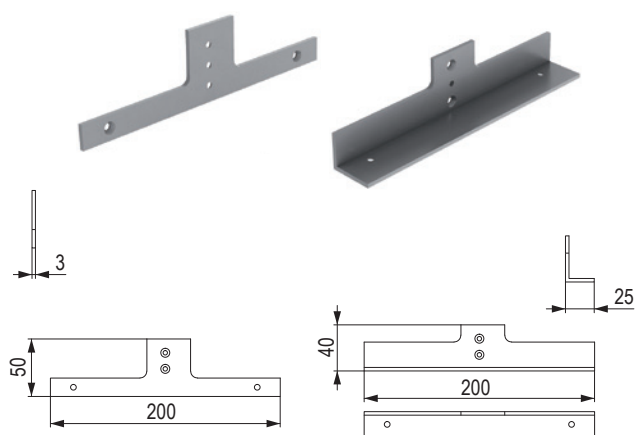

Držák police rovný

kód	barva
CP0005	hliník
402493	černá matná

- sada obsahuje dva policové příchty
- kompletní sada pro upevnění jedné police k nohám

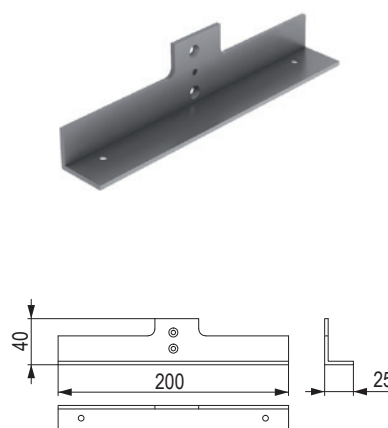

Držák police na boty

kód	barva
146982	hliník
402492	černá matná

- sada obsahuje dva policové příchty
- kompletní sada pro upevnění jedné police k nohám

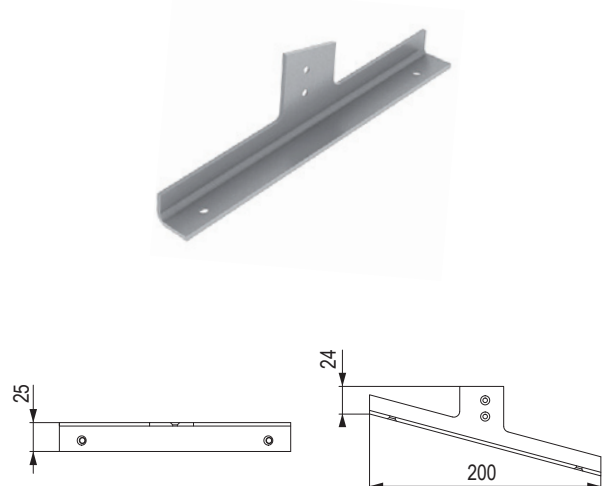

Šatní tyč

kód	barva	délka L (mm)
505425	hliník	600
505427	černá matná	
505428	hliník	800
505429	černá matná	
505430	hliník	900
505431	černá matná	

- sada obsahuje kování pro upevnění k nohám

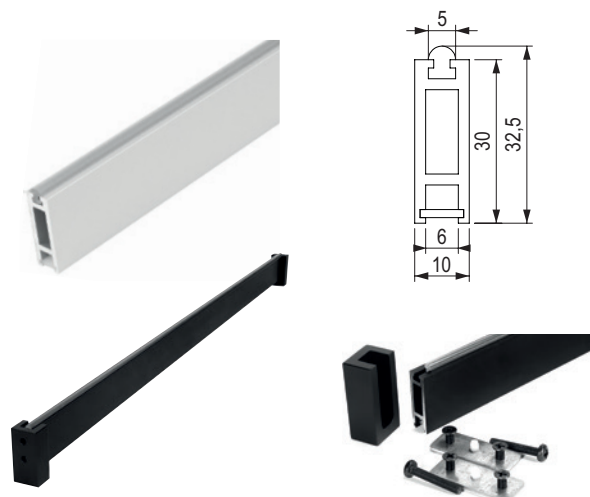

stěnový systém Vertiko

- stěnový systém vertikálních profilů a držáků polic a skříněk

Stěnový profil 2606 mm

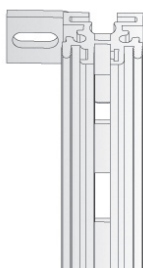

kód	barva
500710	hliník

- součástí profilu je i regulační plotnička a šroub
- profil může být vybaven elektrifikací



Plastový klip pro uchycení panelu



kód	barva
309018	plast

Stěnový příchyt

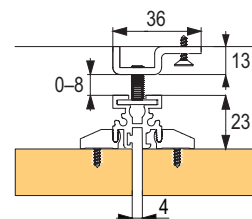
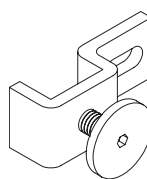

kód	materiál
309017	kov

📌 doporučeno použít 1 ks na 0,5 m stěnového profilu

Držák pro dřevěné police

kód	barva	délka (mm)	fixace police	pro tloušťku police (mm)
420886	tmavě hnědá	300	boční	18
506921	černá matná			
402852	tmavě hnědá	400	boční	25-36
506924	černá matná			
402853	tmavě hnědá	500	boční	25-36
506926	černá matná			
402854	tmavě hnědá	500	spodní levá	max. 25
402855			spodní pravá	
402856			spodní středová	

📌 držáky police s boční fixací je nutno doplnit o podpěry police

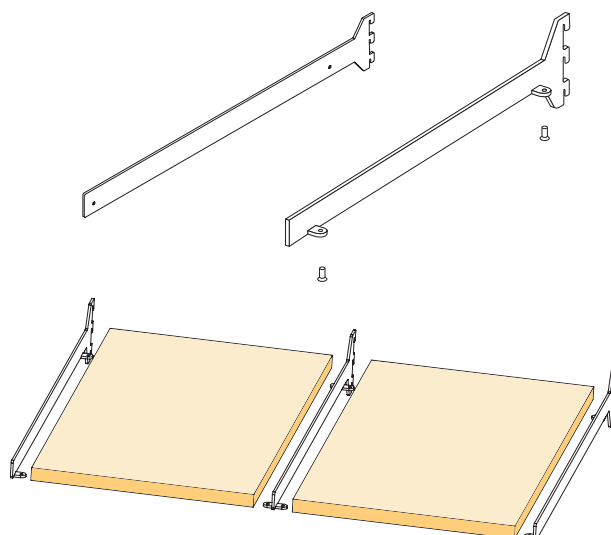

stěnový systém Vertiko

Rohová spojka profilu

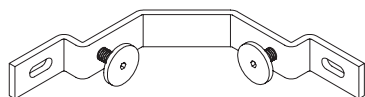

kód	materiál
309019	kov

Držák skříňky

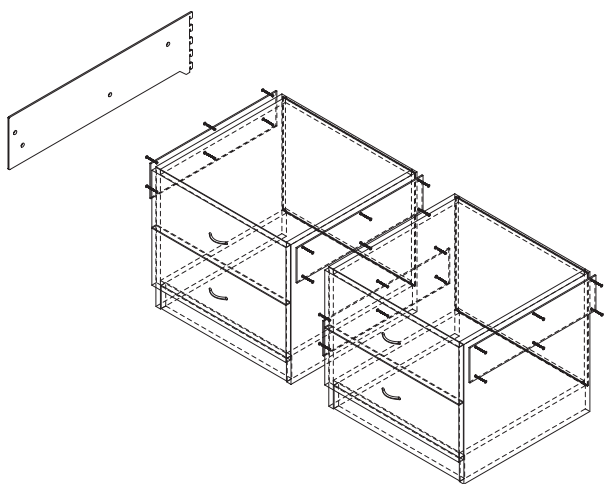

kód	barva	délka (mm)
402857	tmavě hnědá	500
506932	černá matná	

Držák šatní tyče

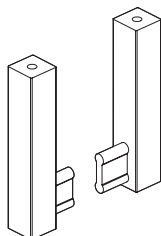

kód	barva
402858	tmavě hnědá
506933	černá matná

- pro uchycení držáku do police použijte šroub se závitem M5

Šatní tyč

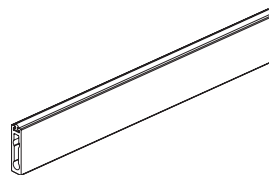

kód	barva	délka (mm)
402859	tmavě hnědá	900
506934	černá matná	

Středová podpěra police

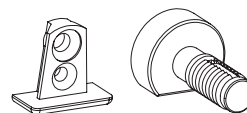

kód	použití
408377	k uchycení police

- kompletní sada pro průběžné uchycení dvou polic
- sada obsahuje:
 - 4 ks policové podpěry se závitem
 - 4 ks šrouby M4×8

Boční podpěra police

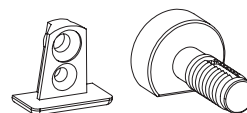

kód	použití
408376	k uchycení police

- pro jednu polici použijte dvě sady bočních policových podpěr
- sada obsahuje:
 - 2 ks policové podpěry se závitem
 - 2 ks šrouby M4×8

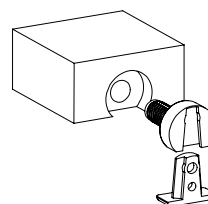
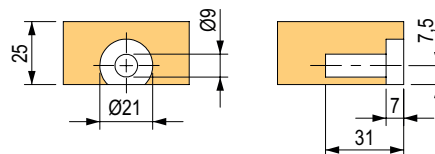

orientační hmotnost jednotlivých druhů výplní

uváděno na základě údajů výrobců a obecně uváděných údajů

typ materiálu	kg / 1 m ²	
	od	do
DTDL 8 mm	5	6
DTDL 10 mm	6	8
DTDL 12 mm	7	9
DTDL 16 mm	10	11
DTDL 18 mm	11	12
DTDL 19 mm	17	18
DTDL 22 mm	13	17
DTDL 25 mm	15	19
DTDL 28 mm	16	20
DTDL 38 mm	20	25

- váha se může lišit podle jednotlivých výrobců, hustoty, podílu recyklátu apod.



masivní výplně	kg / 1 m ²	
	od	do
smrk 40 mm	18	19
buk 40 mm	25	29
dub 40 mm	24	30
modřín 40 mm	22	24
jasan 40 mm	23	28
havea 40 mm	27	29

- orientační hodnoty, při vlhkosti cca 8%



typ materiálu	kg / 1 m ²	
	od	do
MDF 10 mm	6	8
MDF 18 mm	12	14
MDF 25 mm	17	19
MDF 28 mm	19	21
voštiny (Eurolight) 38 mm	11	12
voštiny (Eurolight) 50 mm	11	12
HDF 2,5 mm	2	2,5
HPL 8 mm	10	11
HPL 10 mm	14	15
HPL 12 mm	15	18

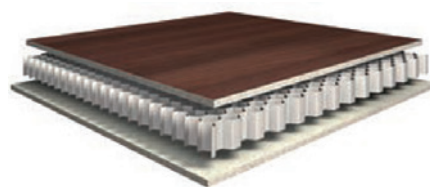

typ materiálu	kg / 1 m ²
	cca
Rauvisio 4 mm	5,7
lakobel 4 mm	10
sklo 4 mm	10
zrcadlo 4 mm	10
sklo 5 mm	12,5
sklo 6 mm	15
sklo 8 mm	20
sklo 10 mm	25
sklo 12 mm	30

- váha bezpečnostního skla se liší minimálně, použijte nejbližší hodnotu

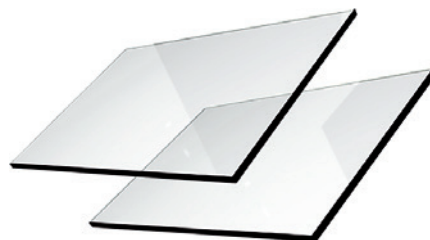

- Uvedené hmotnosti jsou orientační a zvláště v případě složitějších a citlivějších zařízení doporučujeme převážení výplně, aby byla zaručena správná funkce.

Magic2 – posuvné interiérové dveře bez viditelného vedení

Magic2 – v čem se liší od původní verze

- prodloužení tlumící dráhy o 20 mm na 50 mm
- nastavitelné tlumiče
- lepší ochrana dveří před jakýmkoli dotykem se zdí
- možnost horizontálního a vertikálního mikrometrického seřízení bez nutnosti vyjmutí dveří z vodicí lišty
- vylepšení ochrany proti vypadnutí dveří z vodicího profilu
- spodní kolečka jsou větší, mají větší průměr i ložiska. tloušťka gumy byla zdvojnásobena
- tišší chod
- šířka dveří 680 – 1800 mm
- možná montáž bez bočních krytek vodicího profilu

 spodní
vedení

min. 35 mm

 kuličk.
ložiska

 zatížení
80 kg

Pro dřevěné dveře

kód	popis
368394	TERNO Magic2 / 1800 kování pro dřevěné dveře s tlumením
368393	TERNO Magic2 / 1100 kování pro dřevěné dveře s tlumením

Pro skleněné dveře

tloušťka skla v mm	šířka křídla v mm	
	680 – 1050	1050 – 1750
8	389344	389347
10	389345	389348
12	389346	389349



Rámová verze – kompletní sady kování včetně rámu

popis	šířka rámu max. 1100 mm			šířka rámu max. 1500 mm		
	výška max. 2200 (mm)	výška max. 2600 (mm)	výška max. 3000 (mm)	výška max. 2200 (mm)	výška max. 2600 (mm)	výška max. 3000 (mm)
stříbrná kartáčovaná	389387	389388	389389	389401	389402	389403
černá kartáčovaná	386095	389399	389400	389413	389414	389415
satín nikel kartáčovaný	389390	389391	389395	389404	389405	389406
tmavě hnědá kartáčovaná	389393	389394	389395	x	x	x



posuvné interiérové dveře Diva Fluid

Pro dřevěné dveře

- Diva Fluid je nový patentovaný systém posuvných dveří s max.nosností 80 kg
- minimalistický design s tichým chodem díky novému kapalinovému tlumiči
- vozíky i tlumení jsou ukryty v inovované kolejnici, tak, aby vynikl originální design dveří
- odolný universální vodící profil zajistí maximální odolnost, lze krátit
- jednoduchá montáž
- pojistka proti vysazení dveří
- jednotlivé položky kompletačních sad jsou dostupné na našich webových stránkách



Kompletní sada s nosností 30–80 kg s tlumením a horním vedením

počet dveří	1		2			1		2		
"U" profil zafrézovaný ve spodní části dveří	ne					ano				
povrchová úprava	šířka dveří v mm									
	600–1000	1000–1500	600–750	750–1000	1000–1500	600–1000	1000–1500	600–750	750–1000	1000–1500
Elox stříbrný kartáčovaný	473273	473274	473302	473361	473362	473297	473299	473386	473388	473390
Elox černý kartáčovaný	473279	473280	473363	473364	473365	473300	473301	473398	473399	473401

Kompletní sada s nosností 30–80 kg s brzdou a horním vedením

počet dveří	1		2			1		2		
"U" profil zafrézovaný ve spodní části dveří	ne					ano				
povrchová úprava	šířka dveří v mm									
	600–1000	1000–1500	600–750	750–1000	1000–1500	600–1000	1000–1500	600–750	750–1000	1000–1500
Elox stříbrný kartáčovaný	485143	485144	485708	485709	485710	485177	485295	485714	485715	485716
Elox černý kartáčovaný	485148	485176	485711	485712	485713	485296	485707	485717	485718	485719

posuvné interiérové dveře Diva Fluid

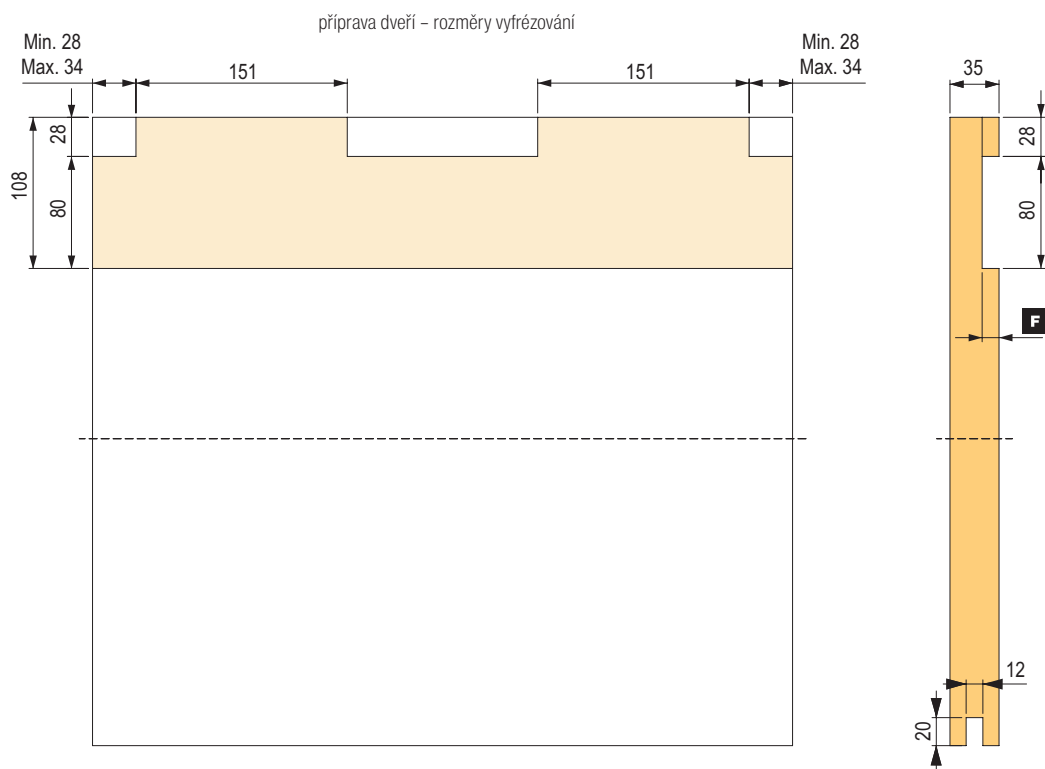

hloubkou frézování ovlivníte odsazení křídla od stěny (F a D)

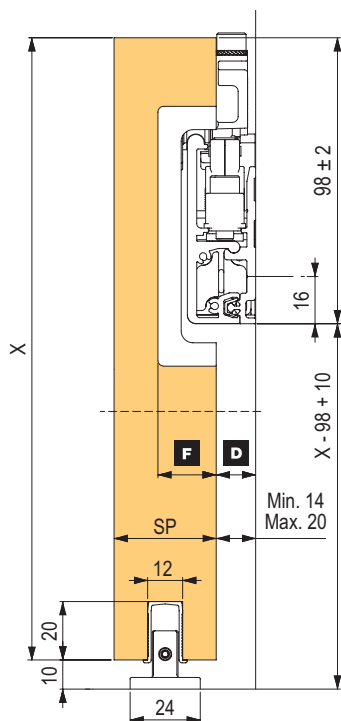

F	D
12	20
14	18
16	16
18	14

posuvné interiérové dveře Diva Fluid

Pro skleněné dveře

- Diva Fluid je nový patentovaný systém posuvných dveří s max.nosností 80 kg
- s tichým chodem díky novému kapalinovému tlumiči, který je zcela ukryt v horním vedení
- pojistka proti vysazení dveří
- přední kryt na skle skryje posuvné kování a zajistí tak originální vzhled dveří
- pro tloušťku skla od 8 až 12,7 mm
- jednotlivé položky kompletačních sad jsou dostupné na našich webových stránkách



montážní návod na Youtube

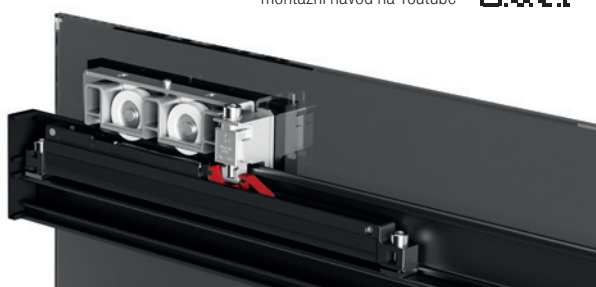

Kompletní sada s nosností 30–80 kg včetně horního vedení

počet dveří	1				2				1				2							
	ano								ne											
tlumič																				
povrchová úprava	šířka dveří v mm																			
	600-1000	1000-1500	600-750	750-1000	1000-1500	600-1000	1000-1500	600-750	750-1000	1000-1500	600-1000	1000-1500	600-750	750-1000	1000-1500					
Elox stříbrný kartáčovaný	485720	485721	485727	485724	485725	485731	485732	485735	485736	485737	485720	485721	485727	485724	485725	485731	485732	485735	485736	485737
Elox černý kartáčovaný	485722	485723	485728	485729	485730	485733	485734	485738	485739	485740	485722	485723	485728	485729	485730	485733	485734	485738	485739	485740

rozměrové schéma

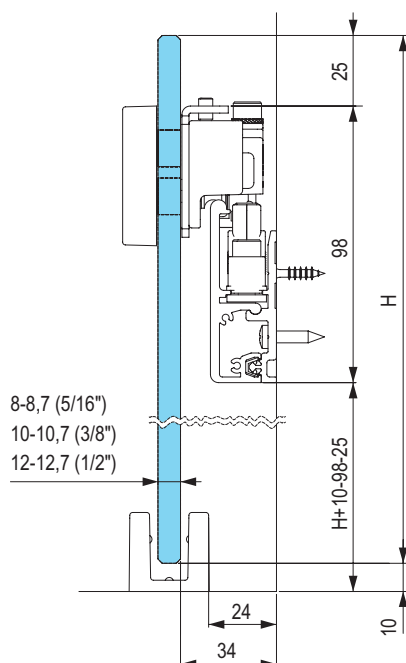

vrtání skla pro upevnění vozíku

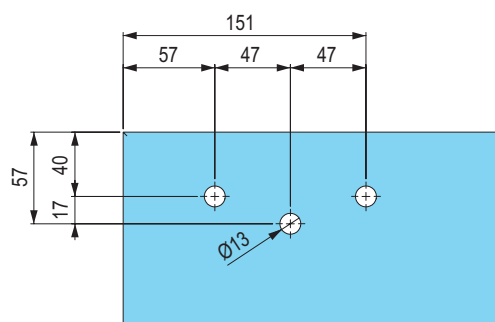

posuvné interiérové dveře Diva Fluid

Kompletní rámová sada s nosností 30–80 kg včetně horního vedení, verze s tlumičem

- kompletní sada včetně horního vedení
- pro tloušťku skla 5–8 mm
- jednotlivé položky kompletačních sad jsou dostupné na našich webových stránkách

počet dveří	1				2					
maximální výška dveří (mm)	2200	2600		3000	2200		2600		3000	
povrchová úprava / šířka dveří (mm)	600–1000	800–1000	1000–1200	1000–1500	600–750	750–1000	750–1000	1000–1200	850–1000	1000–1500
Elox stříbrný kartáčovaný	506936	506937	506938	506939	506956	506957	506958	506959	506960	506961
Elox černý kartáčovaný	506940	506941	506942	506943	506962	506963	506964	506965	506966	506967

Kompletní rámová sada s nosností 30–80 kg včetně horního vedení, verze s brzdou

- kompletní sada včetně horního vedení
- pro tloušťku skla 5–8 mm
- jednotlivé položky kompletačních sad jsou dostupné na našich webových stránkách

počet dveří	1				2					
maximální výška dveří (mm)	2200	2600		3000	2200		2600		3000	
povrchová úprava / šířka dveří (mm)	600–1000	800–1000	1000–1200	1000–1500	600–750	750–1000	750–1000	1000–1200	850–1000	1000–1500
Elox stříbrný kartáčovaný	506944	506945	506946	506947	506970	506971	506973	506974	506975	506976
Elox černý kartáčovaný	506948	506949	506950	506951	506978	506981	506982	506984	506985	506986



StrongLine Barnio – sada kování pro horní vedení rustikálních dveří

Kompletní sady včetně vodících profilů

- atraktivní design vozíků s ložisky
- snadná montáž
- jednoduchý chod
- možnost tlumení na obou stranách
- nosnost 80 kg
- síla dveří 30 až 45 mm

Sada obsahuje:

- kolečka
- upevňovací materiál do stěny
- spojovací materiál k vedení
- koncové zarážky
- vodící trn
- horní vedení
- tlumiče

síla dveří 40 – 45 mm	délka (m)	s tlumením	bez tlumení
Simple	2	393229	393227
	3	393231	393230
Big	2	393222	393220
	3	393226	393224
Square	2	393233	393232
	3	393235	393234

síla dveří 30 – 40 mm	délka (m)	s tlumením	bez tlumení
Simple	2	390800	390806
	3	390801	390807
Big	2	390804	390808
	3	390805	390809
Square	2	390802	390810
	3	390803	390811

Jednotlivé komponenty

kód	popis
390594	sada Simple
390595	sada Square
390596	sada Big
390597	sada tlumičů
390598	horní vedení 2 m
390599	horní vedení 3 m
390601	spojovací materiál na stěnu
392649	spojovací šrouby na dveře 30 – 40 mm
392650	spojovací šrouby na dveře 40 – 45 mm

- komponenty jsou již obsaženy v kompletech



Simple



Square



Big

posuvné interiérové skleněné dveře Vetro 40

Pro skleněné dveře do hmotnosti 120 kg

- interiérové kování pro skla tloušťky 8 – 12,7 mm a váhy do 120 kg
- sklo není nutno vrtat
- sada obsahuje kompletní kování pro jedno křídlo dveří včetně krytek držáků
- doporučujeme používat co nejšířší křídla
- úzká a vysoká křídla jsou méně stabilní, zvláště ve spojení s tlumičem může docházet k nadskakování a chybné funkci



! Důležité upozornění

Při prvním zavírání dveří nejsou tlumiče aktivovány, křídlo zavírejte pomalu, aby se tlumiče aktivovaly (klik). Rychlý náraz může tlumič poškodit, protože křídlo narazí do koncové pozice bez tlumení! Proveďte vždy před předáním zákazníkovi, předejdete možným problémům.



verze	tloušťka skla v mm			minimální šířka dveří (mm)
	8 – 8,7	10 – 10,7	12 – 12,7	
do 80 kg s absorbérem	394416	394415	394414	600
do 80 kg s tlumičem	394411	394412	394413	740
do 120 kg s absorbérem	394417	394418	394419	600
do 120 kg s tlumičem	394422	394421	394420	740

Horní vedení Art. 1280

kód	délka (m)
284680	1,5
DT303	2
284681	2,5
DT304	3
393803	4



Art. 1280

kód	popis
DT336	držák vedení Art. 127 / DV

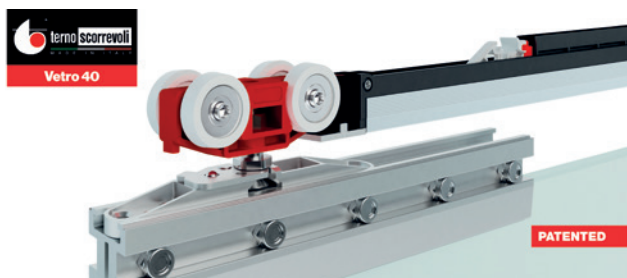

Krycí profil

kód	popis
221491	2 m Art. 1690
220765	3 m Art. 1690
252394	6 m Art. 1690



Potřebný počet držáků pro upevnění na stěnu

délka (m)	1,5	2	2,5	3	3,5	4	4,5	5	5,5	6
počet držáků	4	5	6	7	7	8	9	10	11	12

- kvalitní funkce kování závisí na pevném upevnění vedení - nesmí se prohýbat, kroutit apod.
- v případě slabší nosnosti stěny zvyšte počet úchytů
- před montáží vedení zkontrolujte rovinnost úchytů

Boční krytky

kód	popis
306413	ke krycímu profilu



posuvné interiérové dřevěné dveře Step

Pro masivní dveře do hmotnosti 160 kg

- minimální tloušťka dveří 20 mm (při montáži zafrézováním 25 mm), soustružená kolečka pro tichý chod
- sada pro lehčí křídla, s možností tlumení
- při uchycení na stěnu max. tloušťka křídla 40 mm
- doporučujeme používat co nejširší křídla
- úzká a vysoká křídla jsou méně stabilní, zvláště ve spojení s tlumičem může docházet k nadskakování a chybné funkci



typ kování	nosnost v kg					šířka křídla v mm
	30	50	80	120	160	
sada kování s brzdou	392694	×	392703	×	392715	min. 600 (160 kg – min 700)
sada kování 2× kapalinový tlumič	392699	392701	392704	392707	489956	min. 740 (160 kg – min. 865)
sada kování 2× absorber	×	392702	392705	392709	×	min. 600 (160 kg – min. 865)

- systém Step je vybaven tlumícím systémem z pryže, který výrazně snižuje hladinu hluku
- jednoduchá montáž i demontáž, snadnější nastavení polohy dveří před nasazením dveří; zabezpečeno proti vysazení
- hlavní výhodou je možnost zafrézovat vozíky do horní hrany dveří, čímž lze mezeru mezi horní hranou dveří a vodícím profilem snížit na minimum

! Důležité upozornění

Při prvním zavírání dveří nejsou tlumiče aktivovány, křídlo zavírejte pomalu, aby se tlumiče aktivovaly (klik). Rychlý náraz může tlumič poškodit, protože křídlo narazí do koncové polohy bez tlumení! Proveďte vždy před předáním zákazníkovi, předejdete možným problémům.

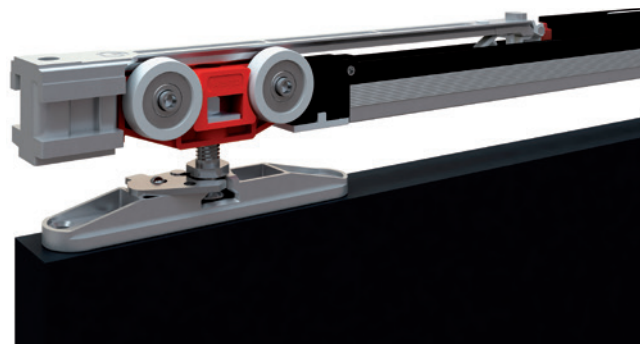

Horní vedení

délka (m)	30 kg	50–160 kg elox	50–160 kg elox černý	160 kg pro verzi s brzdou	šířka křídla (mm)
1,5	392696	284680	506673	×	700–850
2	198955¹⁾	DT303	498578	DT305	850–1100
2,5	×	284681	506674	×	1100–1350
3	392697	DT304	506675	DT306	1350–1600
4	×	393803	506676	399177	1600–2150
6		492018	506677	DT307	2150–3200
držák vedení	392695	DT336		285338	×

¹⁾ horní vedení pro zafrézování

Potřebný počet držáků vedení pro upevnění na stěnu

délka (m)	1,5	2	2,5	3	3,5	4	4,5	5	5,5
počet držáků	4	5	6	7	7	8	9	10	11

- kvalitní funkce kování závisí na pevném upevnění vedení – nesmí se prohýbat, kroutit apod.
- v případě slabší nosnosti stěny zvyšte počet držáků
- před montáží vedení zkontrolujte rovinnost držáků

Krycí profil pro 50–160 kg

	eloxovaný hliník	černá
2 m	DT333	506679
3 m	DT334	506680
6 m	DT335	506681

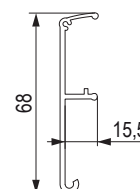

Boční krytka krycího profilu

kód	eloxovaný hliník	černá
	135251	506678

Držák dřevěného obložení

kód
133383

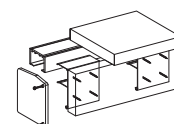

- držák dřev. obložení / boční krytka krycího profilu

sady pro postupné nebo synchronní otevírání dveřních křídel naleznete na str. 07.145–147

posuvné interiérové dřevěné dveře Step

dveřní kování pro 30 kg (brzda, kapalinový tlumič)

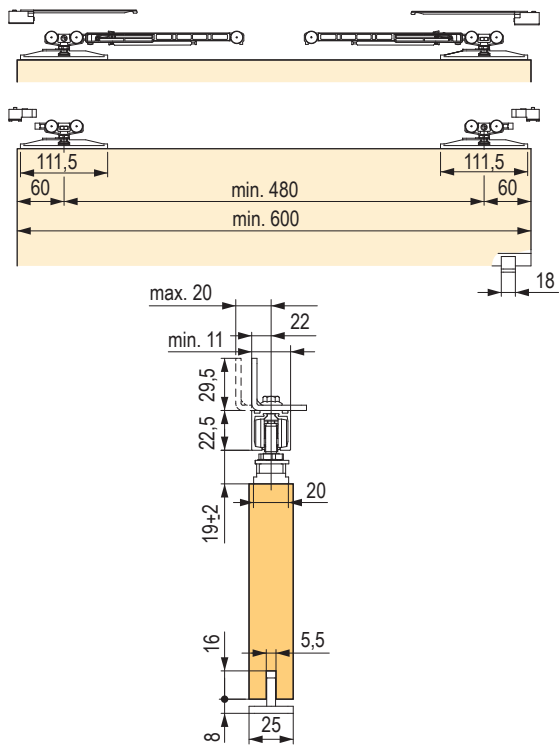

dveřní kování pro 50-160 kg (brzda, absorbér)

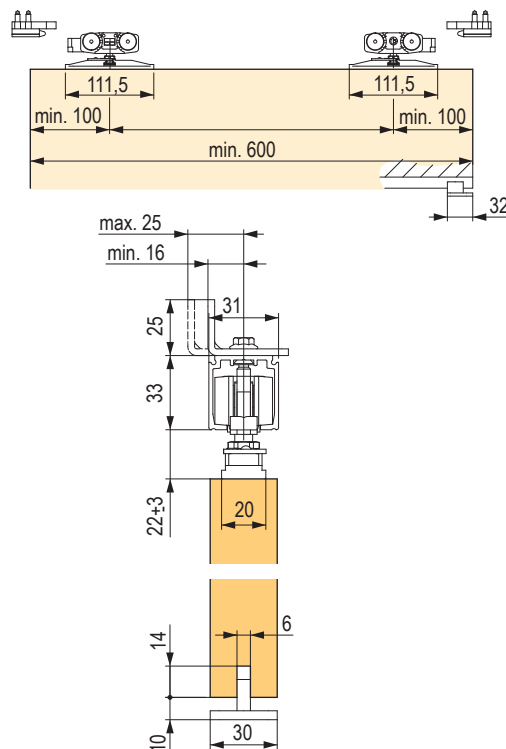

dveřní kování pro 50-160 kg (kapalinový tlumič)

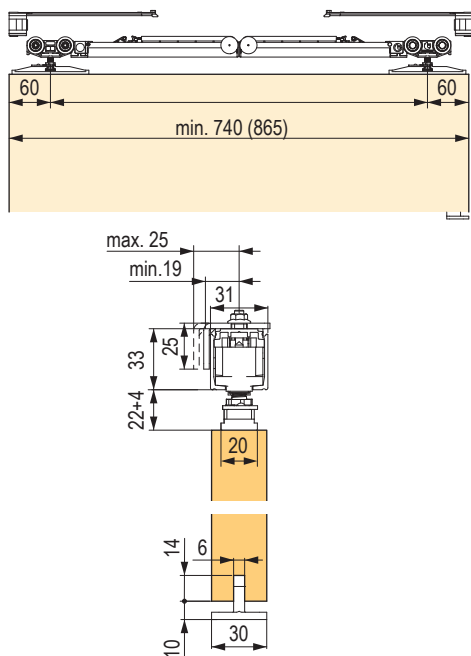

dveřní kování pro 160 kg (brzda)

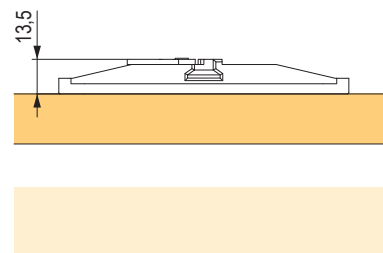
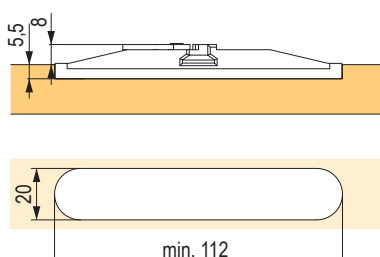
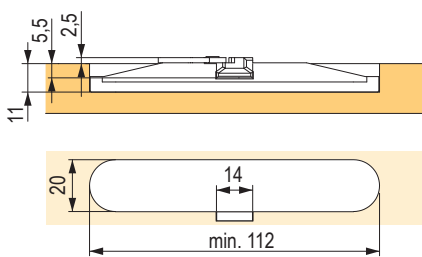
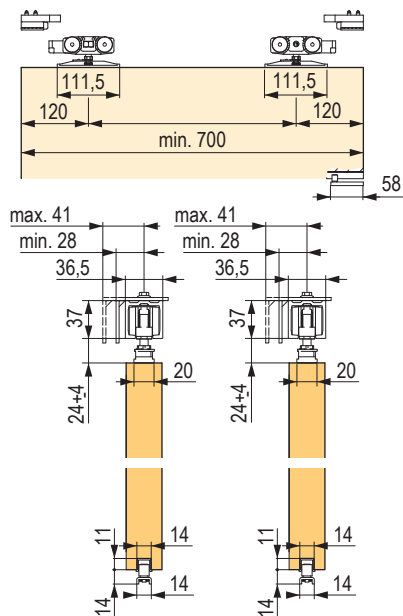

StrongLine Sychrotec sada plynulého otevírání



Kování pro plynulé postupné otevírání dveřních křídel



- tahem za krajní křídlo se plynule pohybuje prostřední křídlo
- je možné instalovat s libovolnými sadami, splňujícími podmínky:
 - vzdálenost mezi křídlem a vedením 29 – 32 mm
 - vzdálenost mezi křídly 37 – 60 mm (osy jednotlivých křídel)
- vodící profily a sady kování nejsou součástí systému, nutno dokoupit samostatně

kód	popis
355892	kompletní sada

Montážní návod:

1. na jednotlivá křídla upevněte kování,
2. nainstalujte pevné křídlo,
3. nainstalujte prostřední křídlo,
4. provlékněte lanko upevňovacím elementem obr. 1,
5. lanko protáhněte kolem kladek tak, aby volné konce byly u pevného křídla a upevňovací element 2 byl u třetího křídla,
6. volné konce lanka provlékněte upevňovacím elementem obr. 2 (na pevném křídle), lehce upevněte,
7. nainstalujte třetí křídlo, k němu připevněte upevňovací element obr. 3,
8. seřídte a dotáhněte zbytek lanka odstříhnete,
9. regulačním šroubem na prostředním křídle dopněte lanko po povolení lanka na upevňovacím elementu je možno upravit vzájemnou polohu křídel,
10. na třetím křídle je možno do krajních pozic instalovat tlumiče, zbývající sady musí být bez tlumiče.

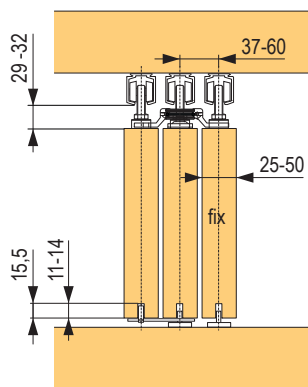
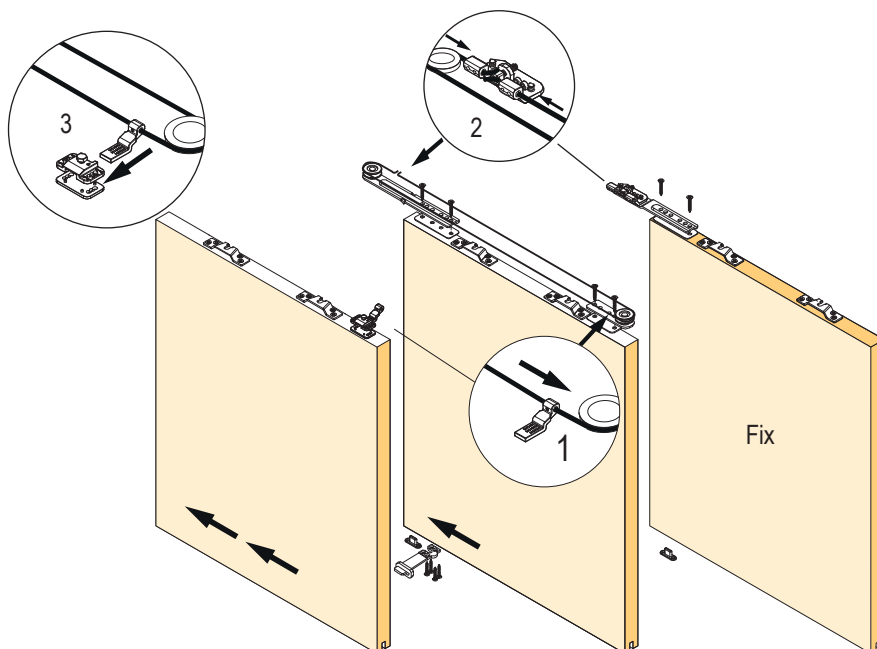
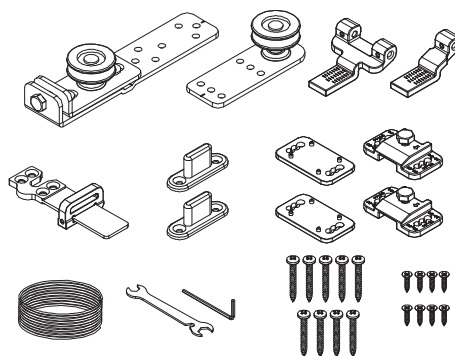

P > 75 mm
400 < L < 1350 mm

$$L = \frac{(2 \times P) + D}{3}$$

D – šířka otvoru
L – šířka křídla
P – přesah křídla

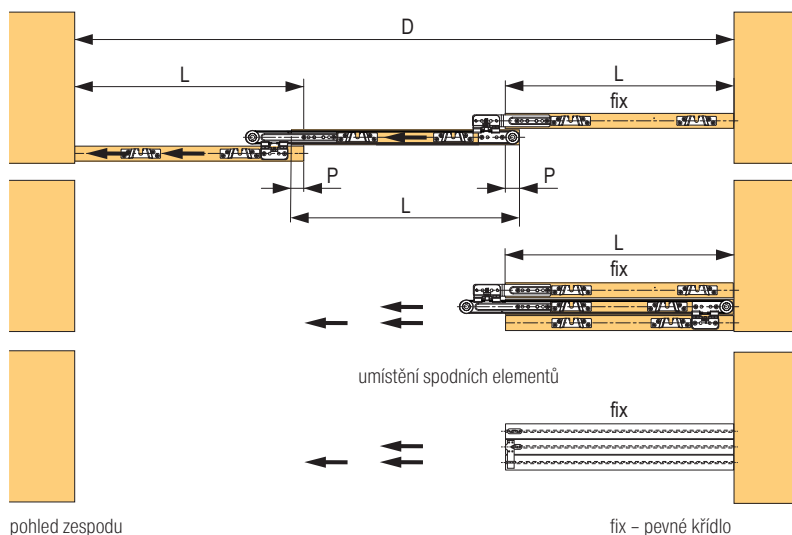

StrongLine Sychrotec sada plynulého otevírání

Kompletní sady pro různý počet dveří



- Pro kování Step, pouze verze s brzdou

kód	popis
393196	sada pro postupné otevírání 2 dveře
393201	sada pro postupné otevírání 3 dveře
393203	sada pro postupné otevírání 4 dveře

- horní vedení a kování je nutno objednat zvlášť

Příslušenství

kód	popis
382758	spodní trn art. 65 světle šedá
382759	vodítko teleskopu art. 71 / G
DT338	brzda teleskopu art. 1032

- Součástí sad kování umožňující postupné otevírání jsou pouze tyto komponenty. Sady kování a vedení pro jednotlivé dveře je nutno objednat zvlášť. Je možno použít jakýkoliv typ, který neobsahuje tlumič.

Zobrazené vedení je ilustrativní, lze použít i jiný typ.



doporučené vzdálenosti mezi jednotlivými křídly

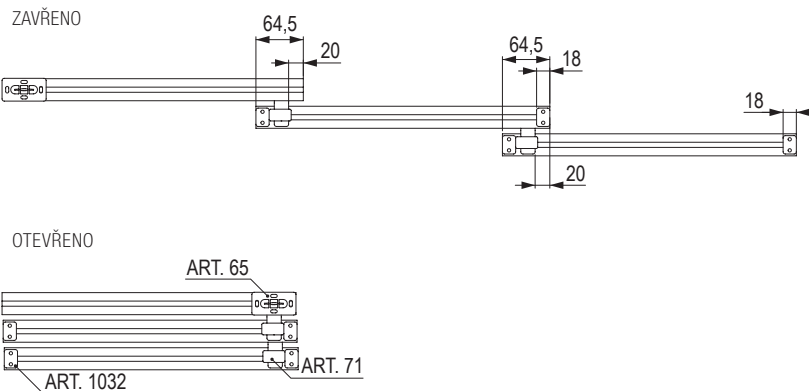
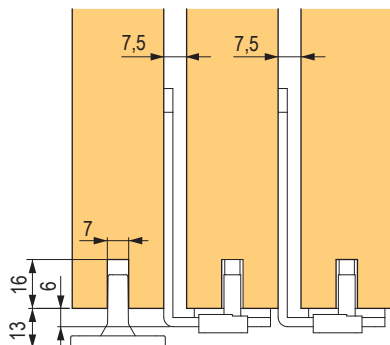
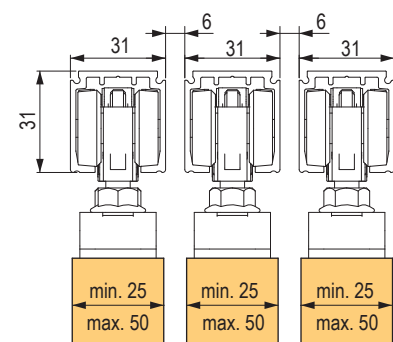

kování pro synchronní otevírání

Kompletní sady

horní
vedenízátížení
80 kg

kód	popis
394325	sada synchro k interiérovému kování s tlumením 80 kg
394327	sada synchro k interiérovému kování s absorbérem 80 kg
402868	sada synchro k interiérovému kování s brzdou 80 kg

- kompletní sada pro 2 křídla, zabezpečující tlumení při dovírání křídla
- hmotnost křidel do 80 kg

k těmto sadám je nutno dokoupit horní vedení viz tabulka



Horní vedení 50–80 kg

kód	délka (m)
284681	2,5
DT304	3
393803	4
DT336	držák vedení

Montáž

- kladky se připevní do vodícího profilu, na křídla se namontují kotvící prvky
- lanko se provlékne kladkami, upevní k jednomu kotvícímu prvku (1), následně oba konce na druhý kotvící prvek (2)
- doladění se provádí posouváním křídla vůči lanku

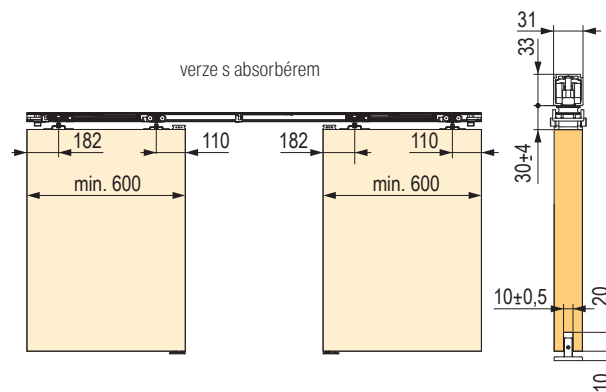
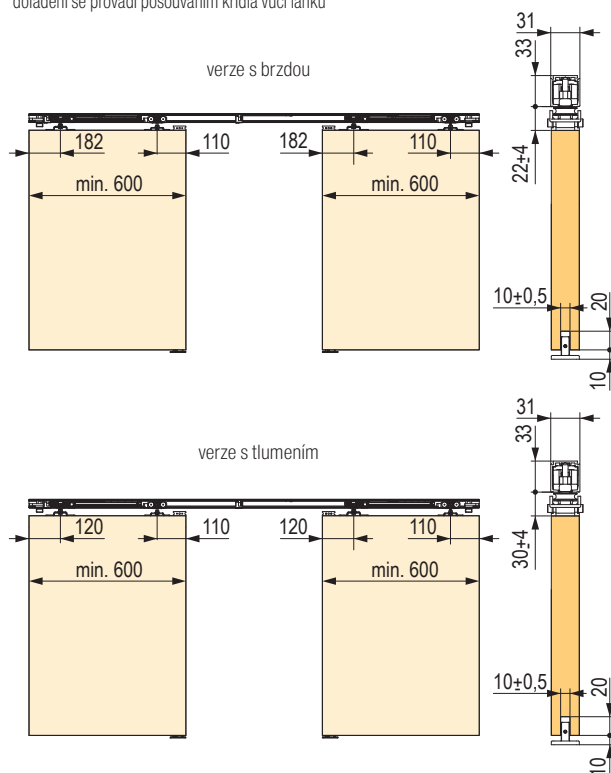

! Důležité upozornění

Při prvním zavírání dveří nejsou tlumiče aktivovány, křídlo zavírejte pomalu, aby se tlumiče aktivovaly (klik).

Rychlý náraz může tlumič poškodit, protože křídlo narazí do koncové pozice bez tlumení!

Proveďte vždy před předáním zákazníkovi, předejdete možným problémům.

kování pro interiérové dveře – 40 kg

- kování pro lehké dveře a posuvné stěny, s ložiskovým horním vedením, jež se vyznačuje zejména jednoduchostí montáže
- sady kování s vedením baleny v tubuse
- při montáži na zeď pomocí úchytů je max. tloušťka křídla 22 mm (sady 40 kg)



Sady kování včetně horního vedení

verze bez tlumení	verze s tlumením	délka vedení L (mm)	šířka dveří A (mm)	vzdálenost vozíků B (mm)
87351	x	1200	510–700	300
87352	393276	1550	710–900	450
87353	393305	1900	910–1100	600
87354	393306	2300	1110–1300	800
87355	393307	2800	1310–1500	1100
87356	393308	3300	1510	1400

Obsah balení:

- 2× horní vozík
- 2× brzda
- 1× vodící trn
- 1× horní vedení
- příchyty lišty (počet kusů dle délky lišty)
- tubus

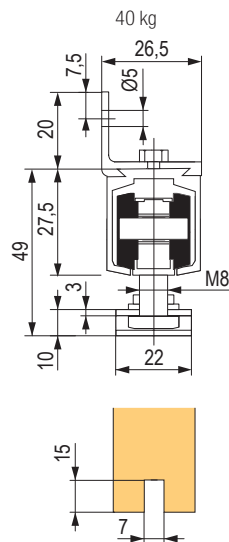
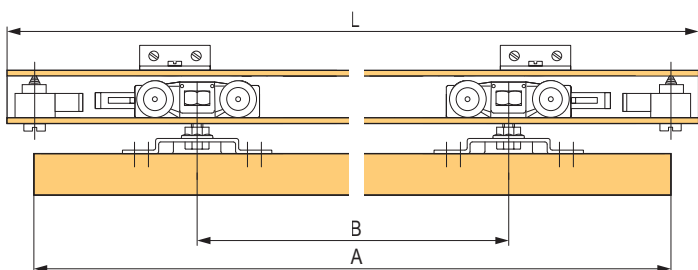

rozměrové schéma – velikost kování a frézování trnu

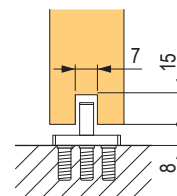
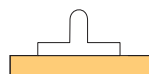
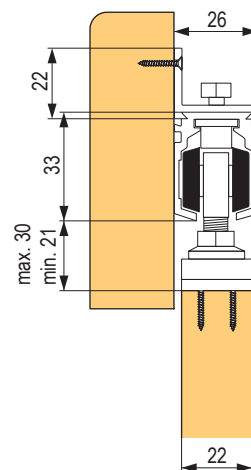

Sady kování bez horního vedení

kód	popis
87350	s brzdami
393273	s tlumiči

Obsah balení:

- 2× horní vozík
- 2× brzda
- 1× vodící trn

Montážní postup

1. namontujte horní vedení a spodní vodící trn,
2. dle šířky dveří (viz tabulka) namontujte na dveře držáky vozíků,
3. zasuňte první brzdu do horního vedení,
4. zasuňte vozíky, prolisy musí směřovat k brzdám,
5. zasuňte druhou brzdu do horního vedení,
6. zavěste dveře na vozíky,
7. vše řádně zajistěte.

SILENT – kování pro interiérové dveře – 100 kg



- kování pro středně těžké posuvné dveře
- speciální provedení vozíků pro zvláště tichý chod
- při montáži na zeď max. tloušťka křídla 40 mm

- **FILO** - verze se zařezávanými úchyty, mezera mezi horním vedením a dveřním křídlem je pouze 8 mm

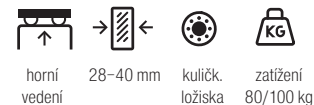

Kompletní sady kování na 1 křídlo

SILENT FILO			SILENT		
bez tlumení	40 kg s tlumením	80 kg s tlumením	bez tlumení	40 kg s tlumením	80 kg s tlumením
229352	403795	403796	229351	403798	403799

- sadu nutno doplnit o horní vedení

Horní vedení

kód	popis
229140	1,5 m ART. 0195
229333	2 m ART. 0195
229334	3 m ART. 0195
229335	6 m ART. 0195

Volitelné příslušenství

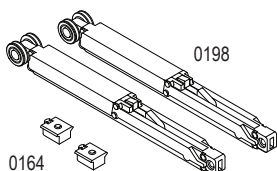

kód	popis
229337	tlumič pro křídlo o váze do 40 kg
229339	tlumič pro křídlo o váze od 40 do 80 kg
229345	aktivátor tlumiče

kód	popis
229349	příchyt horního vedení Art. 0189

- doporučená rozteč: cca 30 cm

kód	popis
87447	spodní profil k zařezávání ART.0251 2 m
87417	spodní profil k zařezávání ART.0251 4 m

- pro každý tlumič nutno zároveň objednat aktivátor funkce tlumiče, vkládá se do vedení
- při instalaci jednoho tlumiče min. šířka křídla 465 mm
- při instalaci 2 tlumičů min. šířka křídla 680 mm
- doporučujeme používat co nejširší křídla
- úzká a vysoká křídla jsou méně stabilní, zvláště ve spojení s tlumičem může docházet k nadskování a chybné funkci

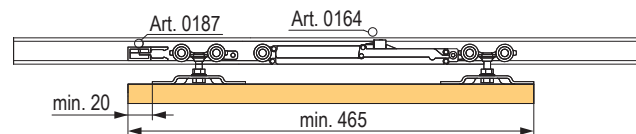

Silent

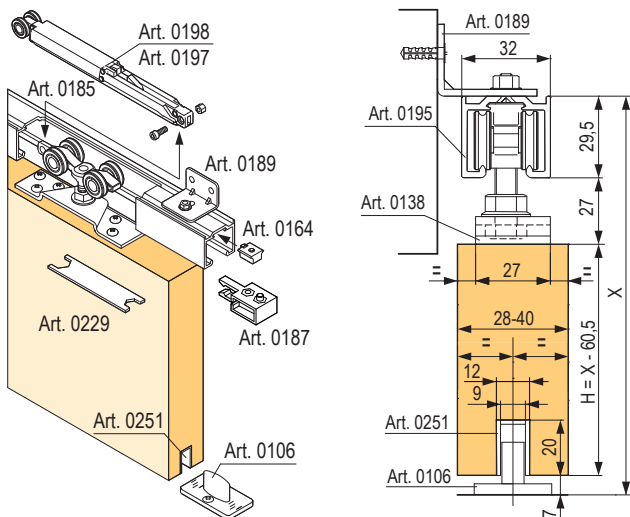

Silent Filo

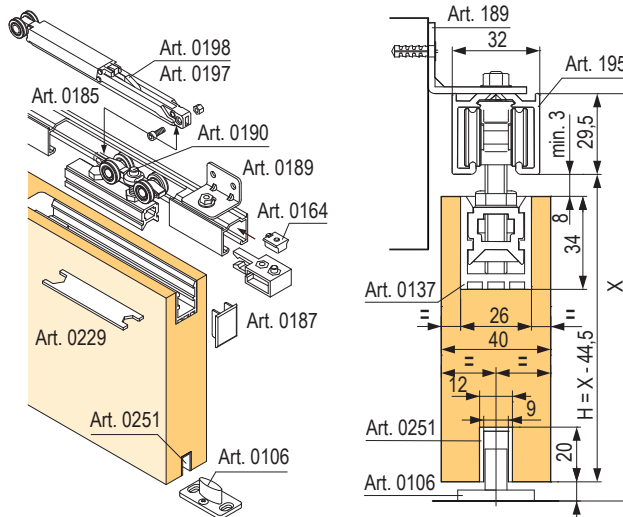

posuvné interiérové dveře Simple

Kompletní sady

- kování pro lehčí posuvné dveře a pojízdné stěny
- vozíky mají ložiska, zaručující tichý chod
- určeno pro tloušťku křídla od 18 mm
- nosnost kování je určována typem horní kolejnice na 35 nebo 50 kg
- k dispozici 2 verze vedení – s uchycením do stropu nebo na stěnu
- při uchycení na stěnu tak odpadá potřeba stěnových úchytů a jejich seřizování



kód	popis
399180	sada kování pro 1 křídlo, nosnost 35 / 50 kg bez tlumění
404307	sada kování pro 1 křídlo, nosnost 50 kg, 1× tlumič
404308	sada kování pro 1 křídlo, nosnost 50 kg, 2× tlumič

- ❗ při použití sad s tlumičem je doporučena minimální šířka křídla 800 mm, při menších šířkách není garantována správná funkčnost tlumiče
- ❗ sady s tlumičem se dají použít pouze s horním vedením GALAXY

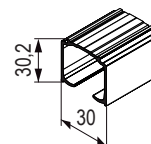
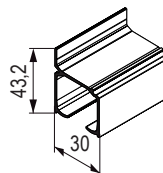
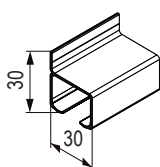

délka vedení	vedení INTER NA STĚNU, nosnost 35 kg	vedení INTER DO STROPU, nosnost 35 kg	vedení GALAXY NA STĚNU, nosnost 50 kg	vedení GALAXY DO STROPU, nosnost 50 kg
1,5 m	284590	284589	x	x
2 m	279085	279082	279091	279088
3 m	279086	279083	279092	279089
6 m	279087	279084	279093	279090

Krycí profily Galaxy

kód	délka
279094	2 m
279095	3 m
279096	6 m

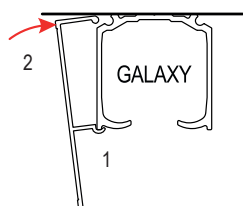
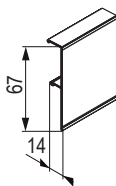

výška křídla v závislosti na umístění (naložené / vložené)

vzdálenost uchycení vozíku od kraje dveří

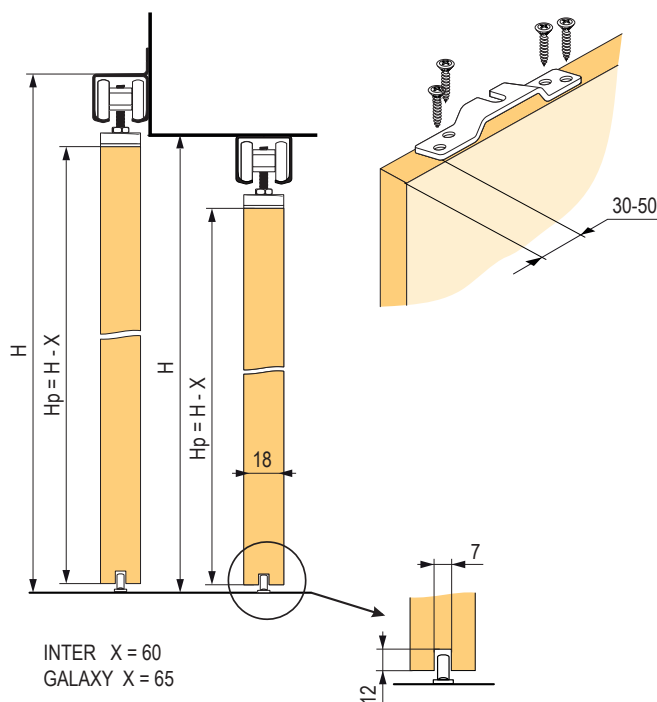

INTER X = 60
GALAXY X = 65



skládací interiérové dveře

Sady bez horního vedení



- sada pro lehké skládací interiérové dveře
- nelze rozšířit na větší počet křídel

kód	popis
DT310	pro 2 dveře, skládací závěsy, 30 kg / 1 křídlo
394665	pro 2 dveře, bezfalcové závěsy, 40 kg / 1 křídlo

Horní vedení k zafrézování

kód	délka
DT321	1 m
198955	2 m
198956	3 m

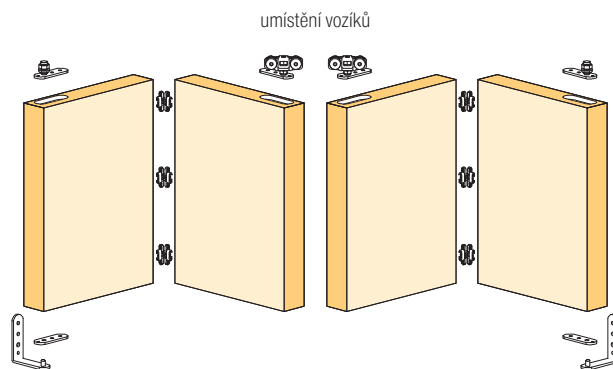
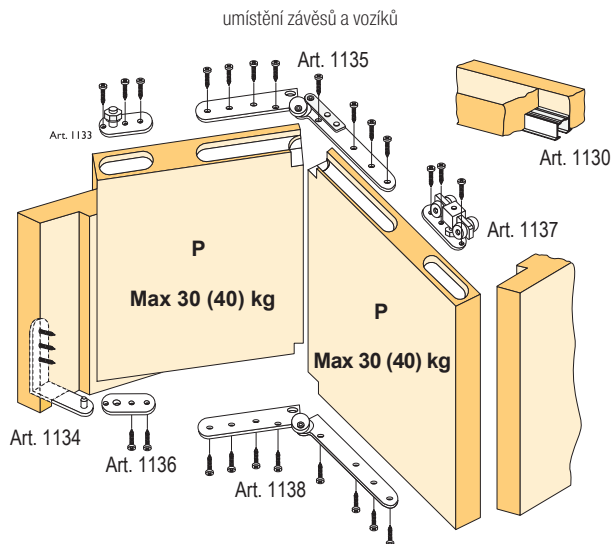

rozměrové schéma

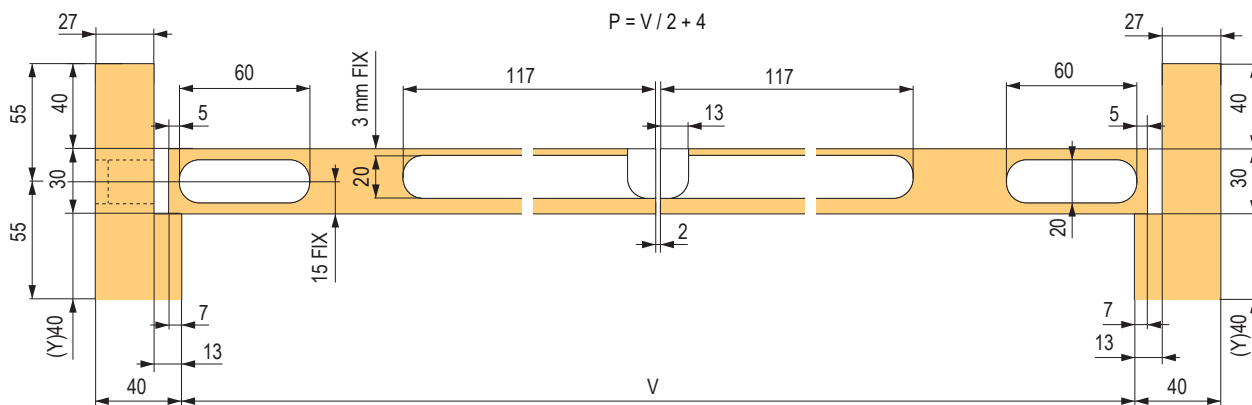

skládací interiérové dveře

Sady bez horního vedení

horní vedení min. 30 mm kuličk. ložiska zatížení 40 kg skládací dveře

- při obsluze dveří je nutno respektovat mechaniku pohybu – nejdříve nutno křídla zalomit a až pak křídla přesunovat
- pro těžší křídla, přehrazení větších prostor apod.
- pro lehký chod je vhodné použití co nejširších křidel, doporučená min. šířka je 450 mm

typ	počet dveří				
	2	3	4	5	6
skládací závěsy	288881	394675	394671	394676	394680
bezfalcové závěsy	394684	394682	394673	394683	394685

Horní vedení

kód	délka (m)
284680	1,5 m
DT303	2 m
284681	2,5 m
DT304	3 m
393803	4 m



Výpočet 1/2 křídla dveří

počet křidel	rozměr A (mm)
3	$A = (V - 29) / 5$
4	$A = (V - 31) / 7$

Výpočet 1/2 křídla dveří

počet křidel	rozměr A (mm)
5	$A = (V - 33) / 9$
6	$A = (V - 35) / 11$

verze se skládacími panty

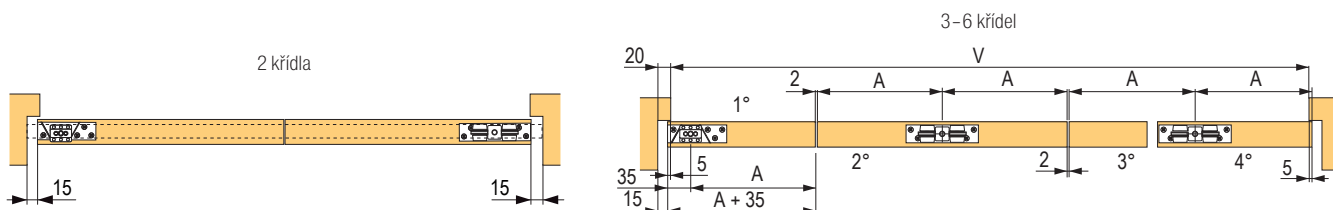
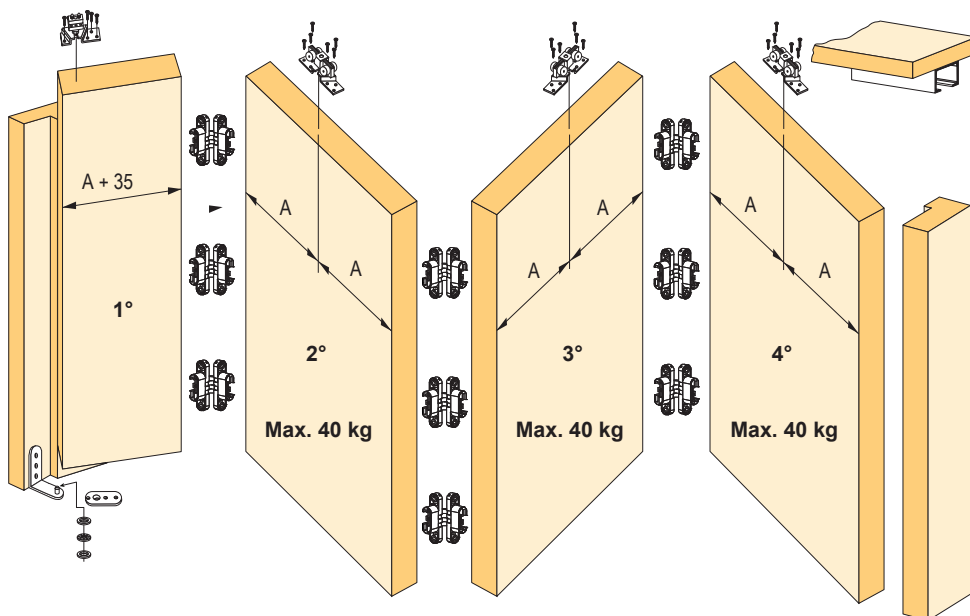

kovové větrací mřížky

Hliník eloxovaný

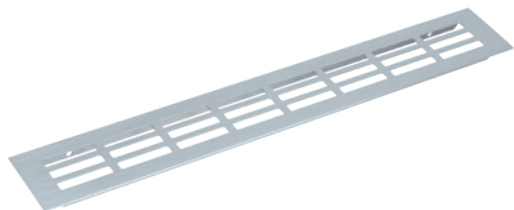

kód	šířka W (mm)	délka L (mm)	kód	šířka W (mm)	délka L (mm)
320797	60	250	320821	130	500
320793		400	320835		600
320794		500	320871		400
320798		600	320848		800
320815		800	320873		1000
320813		1000	320837		400
320811	80	250	320804	150	500
320796		400	320817		600
320795		500	320814		800
320799		600	320800		1000
320806		800			
320807		1000			
320809	100	250			
320810		400			
320831		500			
320808		600			
320805		800			
320801	1000				

Imitace nerezí



kód	šířka W (mm)	délka L (mm)	kód	šířka W (mm)	délka L (mm)
313690	60	250	320945	100	250
313687		400	320916		400
313689		500	320840		500
320828		600	320859		600
320839		800	320842		800
320893		1000	320860		1000
320926	80	250	320883	150	800
313688		400	320830		1000
313691		500			
313692		600			
320852		800			
320855		1000			

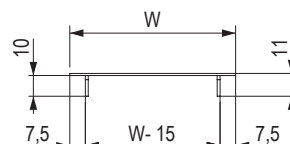
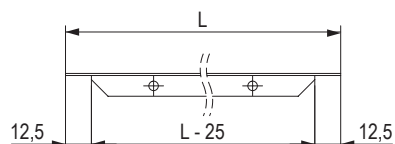

kovové větrací mřížky

Bílá



kód	šířka W (mm)	délka L (mm)	kód	šířka W (mm)	délka L (mm)
320823	60	250	320825	100	250
320803		400	320877		400
320802		500	320843	150	400
320850		600	320836		500
320863		800	320862		600
320874	250	320885	800		
320812	80	400	320832		1000
320816		500			
320818		600			
320820		800			
320824		1000			

Černá

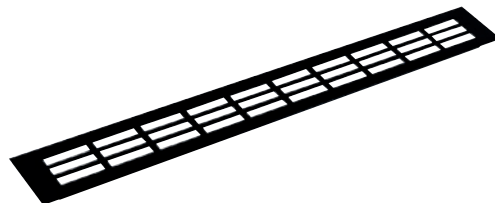

kód	šířka (mm)	délka (mm)
464042	60	250
464036		400
464038		500
464141		600
464039	80	400
464040		500
464140		600

Bronz elox

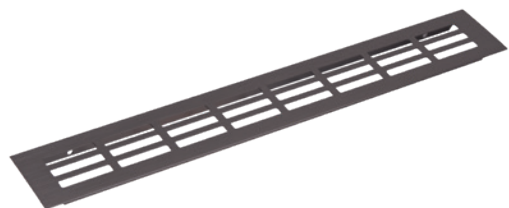

kód	šířka (mm)	délka (mm)
320822	60	400
320819		500
320827	80	500
320826		400

Zlatá elox

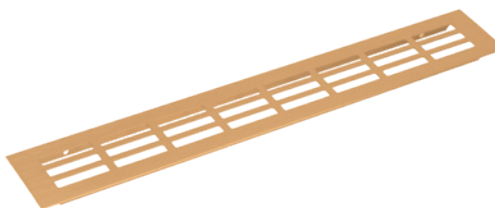

kód	šířka (mm)	délka (mm)
320849	60	400
320833	80	400
320900	100	400

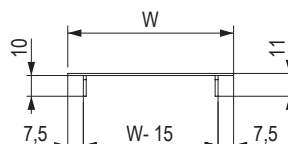
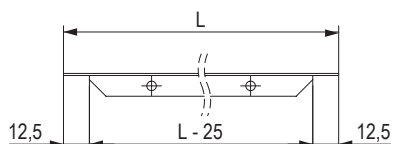

vzdušníky pr. 35 mm

- vzdušníky 35 mm je možné dodat také v barvách dle požadavku (dodací podmínky na vyžádání)

Bílá



kód	výška (mm)
153453	8

Hnědá



kód	výška (mm)
153460	8

Černá



kód	výška (mm)
153459	8

Buk



kód	výška (mm)
153458	8

Třešeň



kód	výška (mm)
153461	8

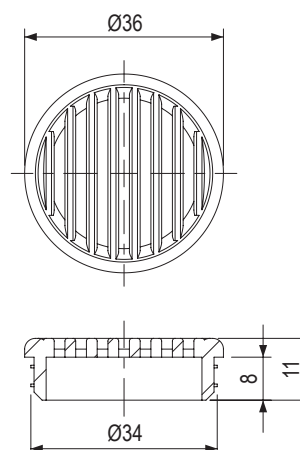

vzdušníky pr. 50 mm

- vzdušníky 50 mm je možné dodat také v barvách dle požadavku (dodací podmínky na vyžádání)

Bílá



kód	výška (mm)
11381	15
215755	8

Hnědá



kód	výška (mm)
11382	15
215756	8

Černá



kód	výška (mm)
11380	15
215757	8

Buk



kód	výška (mm)
11383	15
215758	8

Třešeň



kód	výška (mm)
100192	15
215759	8

Šedá



kód	výška (mm)
11379	15
215760	8

