

Kování pro skládané dveře

Přehled sortimentu a technické porovnání 956 - 957



Příslušenství

- Dveřní lišty 1020 - 1027
- Vyrovnávací kování 1028 - 1030
- Další příslušenství 1031 - 1032



Technické informace

- Kritéria kvality

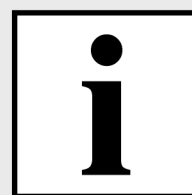

Doplňky

- Systémy pro mechanické zamykání nábytku - přehled 1153
- Technika zpracování - přehled 1395





Kování pro skládané dveře

► Přehled sortimentu a technické porovnání

	WingLine L	WingLine S	WingLine 220
			
Strana	958 - 976	978 - 993	994 - 999
Popis	Kování pro skládané dveře spojené s bokem, s horním nosným a dolním vodícím profilem	Kování pro skládané dveře spojené s bokem, s horním nosným profilem, bez dolního vodícího profilu	Kování pro skládané dveře spojené s bokem, s horním nosným a dolním vodícím profilem, skrytě montované kování a profily
Počet křídel	2	2	2
Hmotnost křídla	Max. 25 kg	Max. 5 kg	Max. 25 kg
Spojení s bokem	Ano	Ano	Ano
Materiál dveří	Dřevo	Dřevo	Dřevo
Šířka křídla mm	Max. 600 mm	Max. 450 mm	Max. 500 mm
Výška křídla mm	Max. 2400 mm	Max. 1000 mm	Max. 2400 mm
Otvírací jednotky	<ul style="list-style-type: none"> ► Pull to move Silent ► Push to move ► Pull to move 	<ul style="list-style-type: none"> ► Pull to move Silent ► Push to move ► Pull to move 	-
Systém zamykání	► Mechanický	► Mechanický	► Mechanický

Kování pro skládané dveře

► Přehled sortimentu a technické porovnání

WingLine 230	WingLine 77	Wing 77
		
1000 - 1005	1006 - 1011	1012 - 1018
Kování pro skládané dveře spojené s bokem, s horním nosným profilem, bez dolního vodícího profilu, pro velké dveře	Kování pro skládané dveře spojené s bokem, s horním nosným profilem a dolním vodícím profilem, pro těžké dveře	Kování pro posuvné a skládané dveře, bez spojení s bokem, volně posuvné před korpusem, s horním nosným a dolním vodícím profilem
2	2	2 nebo 4
20 - 25 kg	Max. 25 kg	Max. 25 kg u 2 křídel, max. 20 kg u 4 křídel
Ano	Ano	Ne
Dřevo	Dřevo	Dřevo
Max. 600 mm	Max. 500 mm	Max. 500 mm u 2 křídel, max. 400 mm u 4 křídel
Max. 3000 mm	Max. 2400 mm	Max. 2400 mm
► Pull to move Silent	-	-
► Mechanický	► Mechanický	► Mechanický

Kování pro skládané dveře

► WingLine L, spojeno s bokem



Skládané dveře pro nové zážitky

S WingLine L realizujete skládané dveře ve zcela nové dimenzi komfortu. Převratné otvírací jednotky Push to move, Pull to move a Pull to move Silent zpřístupní celý obsah skříně pouhým jedním pohybem ruky. Zapůsobí panoramatickým efektem! Další významné přednosti:

kultivovaný chod, tlumené otvírání i zavírání, montáž bez použití nářadí stejně jako minimální přesah otevřených dveří do světlé šířky, který umožní efektivní využití vnitřního prostoru. Předurčeno pro ložnice, kuchyně i kanceláře.



Panoramatický komfort:
Dokonalý přehled a přístup k 6 m² plochy skříně.



Lehké a hladké otvírání:
Prvotřídní uživatelský komfort zajistí otvírací jednotky Push to move, Pull to move a Pull to move Silent.



Optimální využití prostoru:
Otevřené dveře přesahují minimálně do světlé šířky a bezpečně drží v koncové plně otevřené poloze.

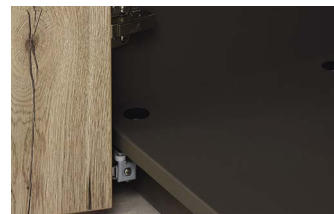

Puristický a komfortní:
Celistvost plochy dna nenarušuje profil.



Bez úchytek:
Sestava dveří se kompletně otevře jedním stiskem - díky otvírací jednotce Pull to move.



Vždy přesvědčivý:
WingLine L je vhodný pro všechny standardní formáty dveří.



Jednoduše a hospodárně:
Efektivní montáž zvládne jeden člověk bez pomocníka.



hettich.com/short/41ad0f
Zjistěte více:
Inspiraci a další podrobnosti o výrobcích naleznete na našich webových stránkách.

Kování pro skládané dveře

- ▶ WingLine L, spojeno s bokem
- ▶ Přehled

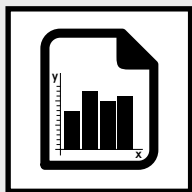

Přehled parametrů

960 - 961

- ▶ Konstrukční princip
- ▶ Všeobecné informace
- ▶ Rozměry a hmotnost dveří

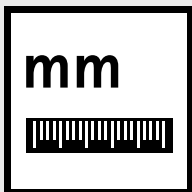

Rozměry

962 - 964

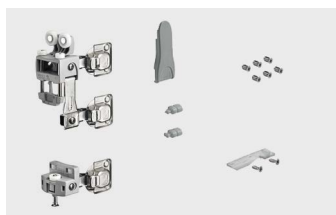

Jednotlivé součásti

965 - 975



Zamykací systémy

1153



Příslušenství

1019



Technické informace

- ▶ Kritéria kvality

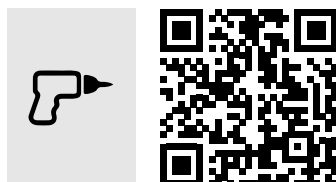

Hettich technický asistent

- ▶ Rozměry a montáž
- ▶ Seřízení
- ▶ Služby

hettich.com/short/d7b7fb

Kování pro skládané dveře

- ▶ WingLine L, spojeno s bokem
- ▶ Přehled parametrů

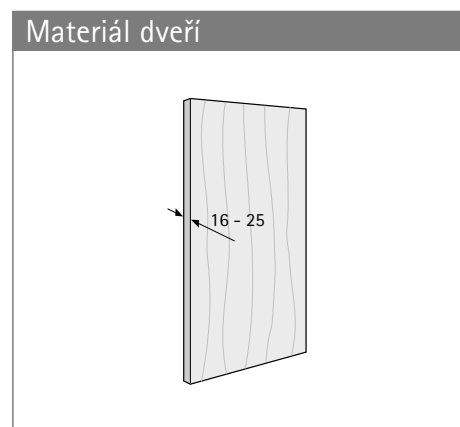
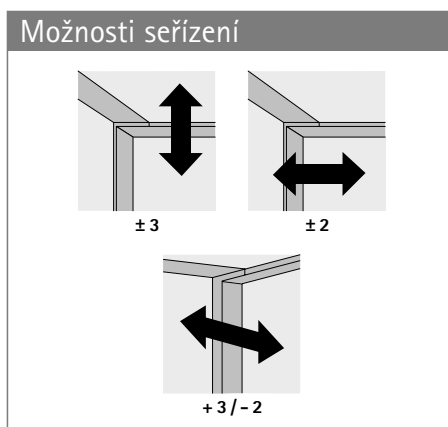
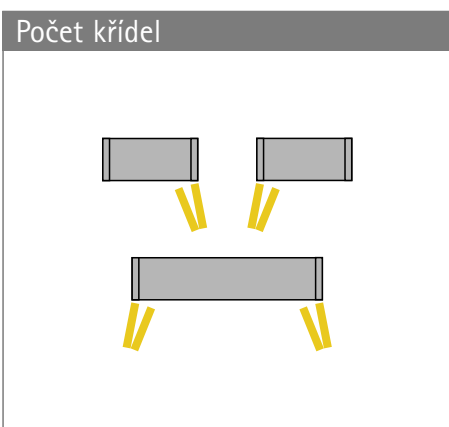
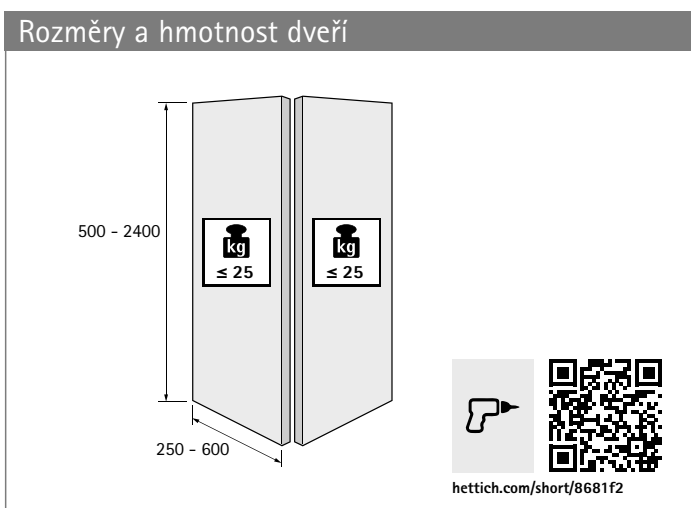
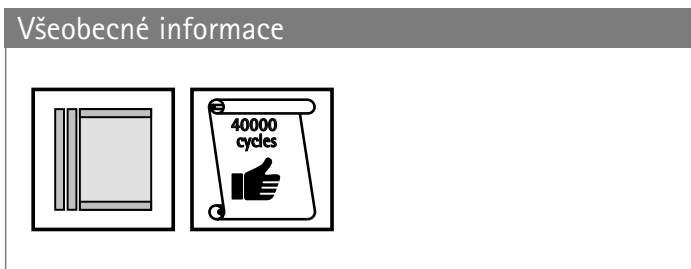
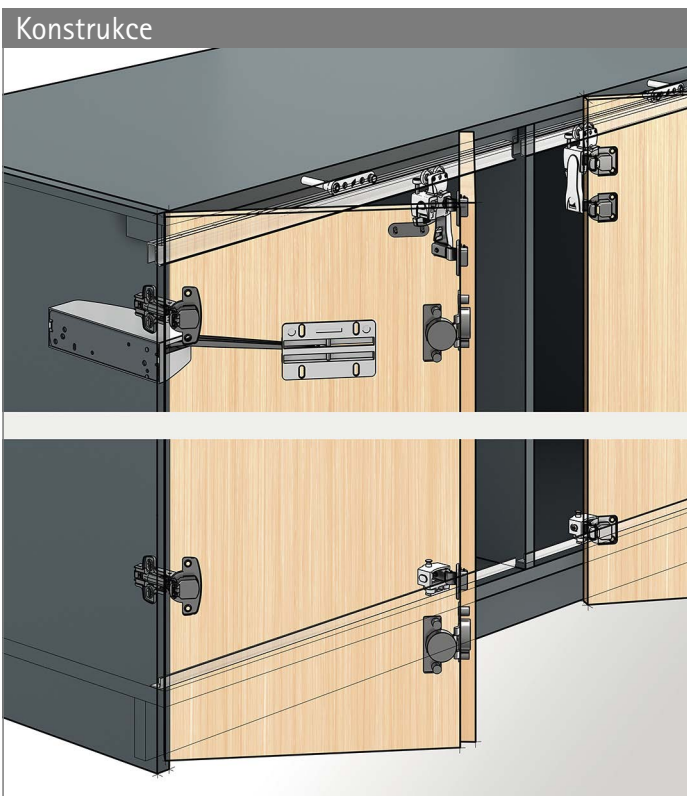

Přejete si podporu při otvírání? Klasické dveře s úchytkami, nebo puristicky bez úchytek?

Pull to move, Pull to move Silent a Push to move jsou tři nové a jedinečné otevírací jednotky pro skládané dveře. Lehkým pootáčením za úchytku nebo jemným zatlačením na dveře (bez úchytek) se sestava automaticky otevírá a dojde tlumeně do otevřené polohy. Fascinující efekt otvírání na čistě mechanickém základu. Nevyžaduje kabely ani přívod proudu.

Dveře s úchytkou

Bez otevírací jednotky
Dveře se otevírají a zavírají ručně.

Pull to move
Minimálním pootáčením za úchytku pootáčet dveře a od úhlu otevření 1° probíhá otvírání samočinně. Do zavřené polohy se vrací ručně.

Pull to move Silent
Lehkým zatažením za úchytku pootáčet dveře a od úhlu otevření 35° se budou otevírat samočinně. Do zavřené polohy dojedou tlumeně.

Dveře bez úchytky

Push to move
Lehkým zatlačením na dveře se tyto automaticky otevrou, pak se ručně zavřou.

Kování pro skládané dveře

- ▶ WingLine L, spojeno s bokem
- ▶ Přehled parametrů

Vestavné rozměry

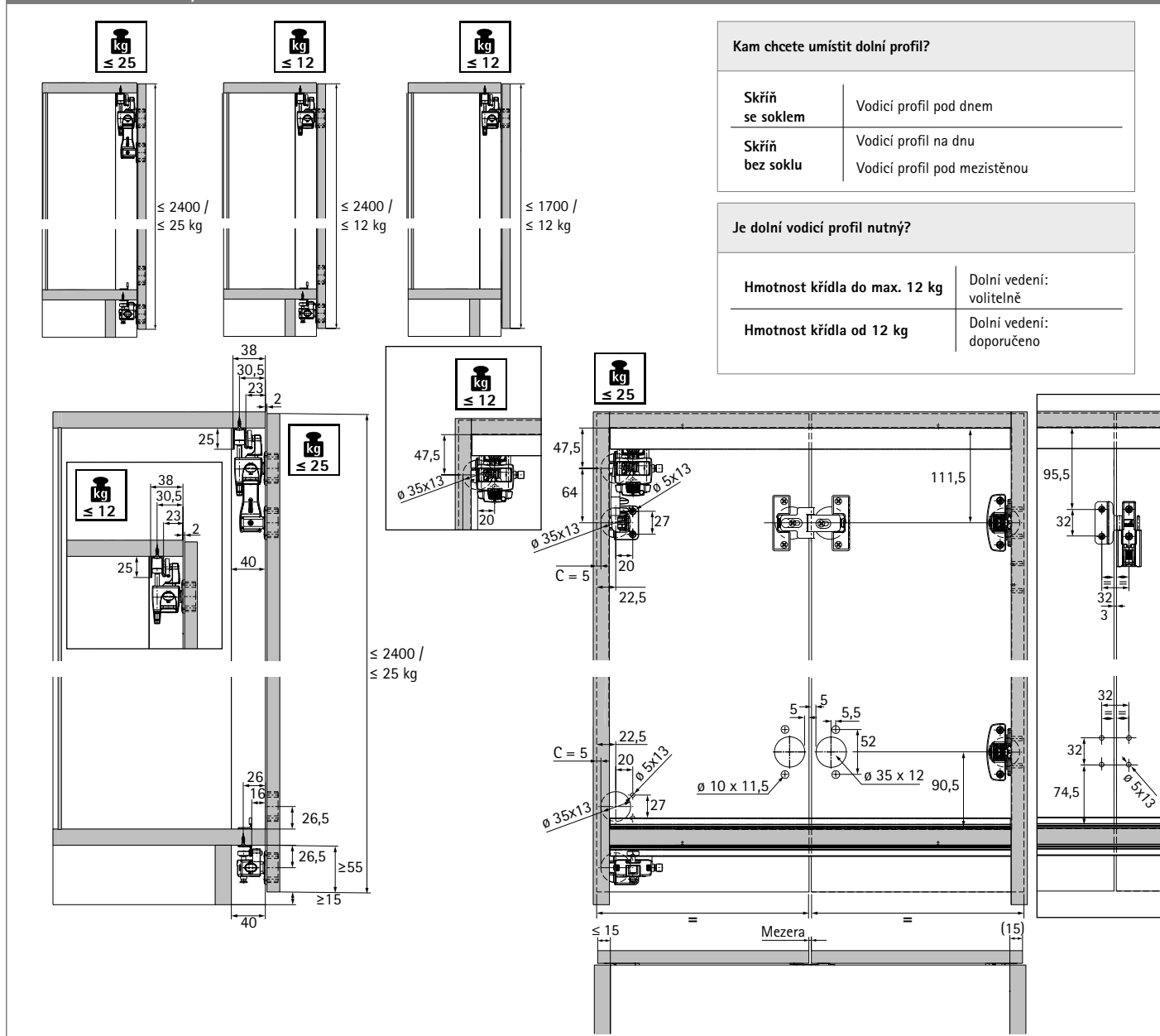

Přesah dveří

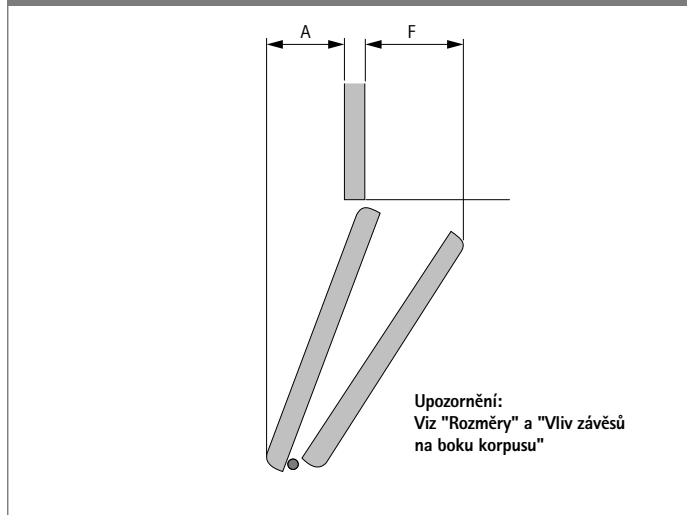

Doporučený počet korpusových a skládacích závěsů

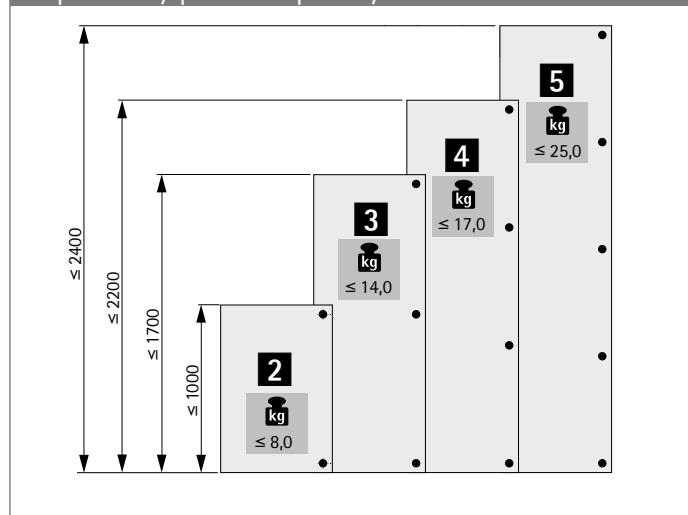

Kování pro skládané dveře

- ▶ WingLine L, spojeno s bokem
- ▶ Rozměry

Nápověda ke vhodnému řešení

V několika následujících krocích jsou nutné informace o požadavcích pro správný výběr položek kování WingLine L:

- ▶ Počet skládaných dveří
- ▶ Šířka křídla (mm)
- ▶ Hmotnost křídla (kg)

Přejete si podporu při otvírání pomocí otvírací jednotky? Klasické dveře s úchytkami, nebo puristicky bez úchytek?		Jsou pro zavírání nutné pružiny u závěsů, vozíků a vodících dílů?																			
<table border="1"> <thead> <tr> <th>Dveře s úchytkou</th> <th>Dveře bez úchytky</th> </tr> </thead> <tbody> <tr> <td>· Otvírací jednotka Pull to move</td> <td>· Otvírací jednotka Push to move</td> </tr> <tr> <td>· Otvírací jednotka Pull to move Silent</td> <td></td> </tr> <tr> <td>· Bez otvírací jednotky</td> <td></td> </tr> </tbody> </table>	Dveře s úchytkou	Dveře bez úchytky	· Otvírací jednotka Pull to move	· Otvírací jednotka Push to move	· Otvírací jednotka Pull to move Silent		· Bez otvírací jednotky			<table border="1"> <thead> <tr> <th>Otvírací mechanismus</th> <th>Vozíky, vodící díly a závěsy</th> </tr> </thead> <tbody> <tr> <td>Push to move</td> <td>Bez pružiny</td> </tr> <tr> <td>Pull to move</td> <td>Bez pružiny</td> </tr> <tr> <td>Pull to move Silent</td> <td>Se zavírací pružinou</td> </tr> <tr> <td>Bez otvíracího mechanismu</td> <td>Se zavírací pružinou</td> </tr> </tbody> </table>	Otvírací mechanismus	Vozíky, vodící díly a závěsy	Push to move	Bez pružiny	Pull to move	Bez pružiny	Pull to move Silent	Se zavírací pružinou	Bez otvíracího mechanismu	Se zavírací pružinou	
Dveře s úchytkou	Dveře bez úchytky																				
· Otvírací jednotka Pull to move	· Otvírací jednotka Push to move																				
· Otvírací jednotka Pull to move Silent																					
· Bez otvírací jednotky																					
Otvírací mechanismus	Vozíky, vodící díly a závěsy																				
Push to move	Bez pružiny																				
Pull to move	Bez pružiny																				
Pull to move Silent	Se zavírací pružinou																				
Bez otvíracího mechanismu	Se zavírací pružinou																				
Jakou zvolit výkonnostní třídu pro Push to move, Pull to move nebo Pull to move Silent?																					
		Je dolní vodící profil nutný?																			
		<table border="1"> <tbody> <tr> <td>Hmotnost křídla do max. 12 kg</td> <td>Dolní vedení: volitelně</td> </tr> <tr> <td>Hmotnost křídla od 12 kg</td> <td>Dolní vedení: doporučeno</td> </tr> </tbody> </table>	Hmotnost křídla do max. 12 kg	Dolní vedení: volitelně	Hmotnost křídla od 12 kg	Dolní vedení: doporučeno															
Hmotnost křídla do max. 12 kg	Dolní vedení: volitelně																				
Hmotnost křídla od 12 kg	Dolní vedení: doporučeno																				
		Kam chcete umístit dolní profil?																			
		<table border="1"> <tbody> <tr> <td>Skříň se soklem</td> <td>Vodící profil pod dnem</td> </tr> <tr> <td>Skříň bez soklu</td> <td>Vodící profil na dnu Vodící profil pod mezistěnou</td> </tr> </tbody> </table>	Skříň se soklem	Vodící profil pod dnem	Skříň bez soklu	Vodící profil na dnu Vodící profil pod mezistěnou															
Skříň se soklem	Vodící profil pod dnem																				
Skříň bez soklu	Vodící profil na dnu Vodící profil pod mezistěnou																				

Stačí vybrat správnou sadu pro váš případ použití. Doporučuje se zkušební montáž.

Jakou zvolit pozici pro umístění úchytky?

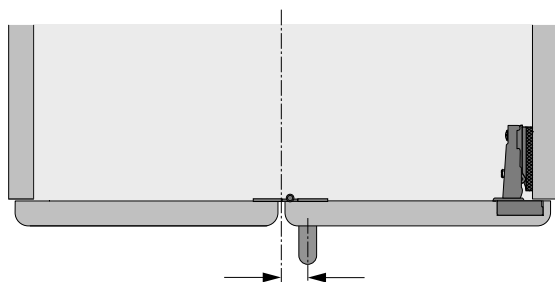

Poloha úchytky

Doporučuje se umístění na křídlo připojené k boku, ale lze též na druhé skládací křídlo

Vzdálenost od mezery

Doporučuje se pokud možno co nejmenší vzdálenost

Kování pro skládané dveře

- ▶ WingLine L, spojeno s bokem
- ▶ Rozměry

Vliv závěsů na boku korpusu bez omezovače úhlu otevření

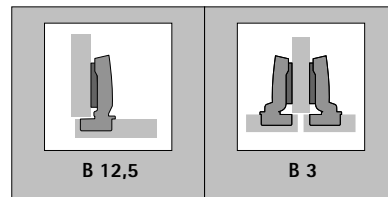
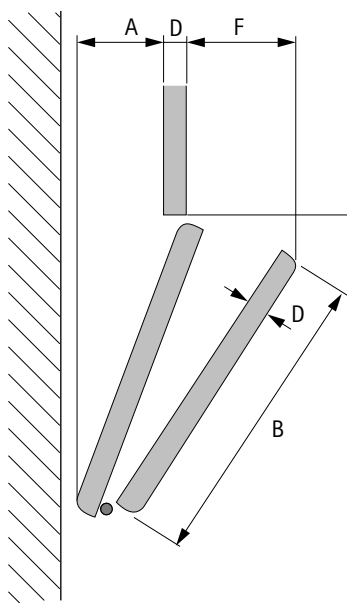

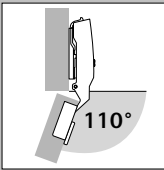
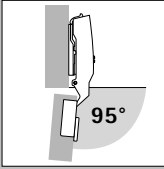
	D	B	B 12,5		B 3	
			A	F	A	F
 <p>Sensys 8645i / 8675 (efektivní úhel otevření = 110°)</p>	16	250	31	58	21	68
		300	41	58	32	68
		450	73	58	63	68
		600	104	58	94	68
	18 / 19	250	31	61	21	71
		300	41	61	32	71
		450	73	61	63	71
		600	104	61	94	71
	22	250	31	64	21	74
		300	41	64	32	74
		450	73	64	63	74
		600	104	64	94	74
25	250	31	67	21	77	
	300	41	67	32	77	
	450	73	67	63	77	
	600	104	67	94	77	
 <p>Sensys 8631i / 8661 *</p>	16	250	13	70	4	79
		300	18	72	8	82
		450	31	78	21	87
		600	44	82	34	91
	18 / 19	250	13	73	4	82
		300	18	75	8	84
		450	31	81	21	90
		600	44	84	34	94
	22	250	13	74	4	85
		300	18	78	8	87
		450	31	84	21	93
		600	44	87	34	97
25	250	13	78	4	88	
	300	18	81	8	90	
	450	31	86	21	96	
	600	44	90	34	100	

* Redukcí úhlu otevření na 95° dojde k omezení tlumeného otevření.

Kování pro skládané dveře

- ▶ WingLine L, spojeno s bokem
- ▶ Rozměry

Vliv závěsů na boku korpusu s omezovačem úhlu otevíření 90°

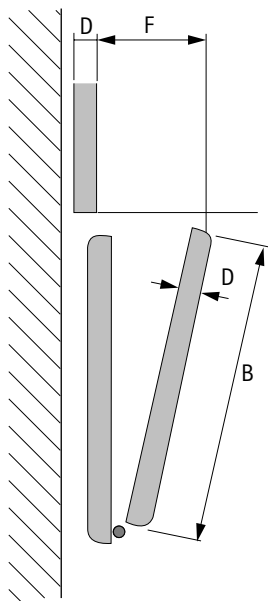

* Redukcí úhlu otevíření na 90°
dojde k omezení tlumeného otevíření.

D	B	B 12,5		B 3	
		F	F	F	F
16	250	89	99		
	300	95	105		
	450	111	120		
	600	123	133		
18 / 19	250	92	102		
	300	98	108		
	450	113	123		
	600	126	136		
22	250	95	105		
	300	101	111		
	450	116	126		
	600	129	139		
25	250	98	108		
	300	104	114		
	450	119	129		
	600	132	142		

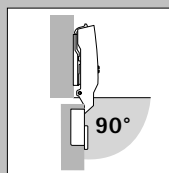

Sensys
8645i / 8675
s omezovačem úhlu
otevíření 90° *

Vliv závěsů na boku korpusu s omezovačem úhlu otevíření 85°

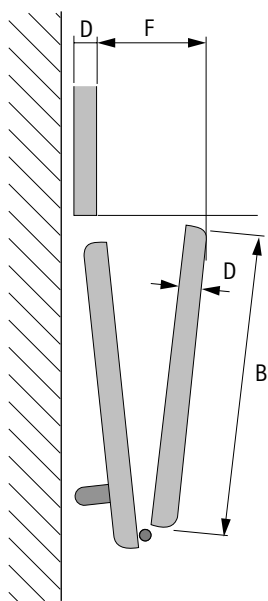

* Redukcí úhlu otevíření na 85°
dojde k omezení tlumeného otevíření.

D	B	B 12,5		B 3	
		F	F	F	F
16	250	115	125		
	300	127	136		
	450	159	169		
	600	190	200		
18 / 19	250	118	18		
	300	130	139		
	450	162	172		
	600	193	203		
22	250	121	131		
	300	133	142		
	450	165	175		
	600	196	205		
25	250	124	133		
	300	136	145		
	450	168	178		
	600	199	208		

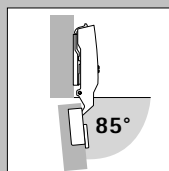

Sensys
8645i / 8675
s omezovačem úhlu
otevíření 85° *

Kování pro skládané dveře

- ▶ WingLine L, spojeno s bokem
- ▶ Jednotlivé součásti

Přehled systému

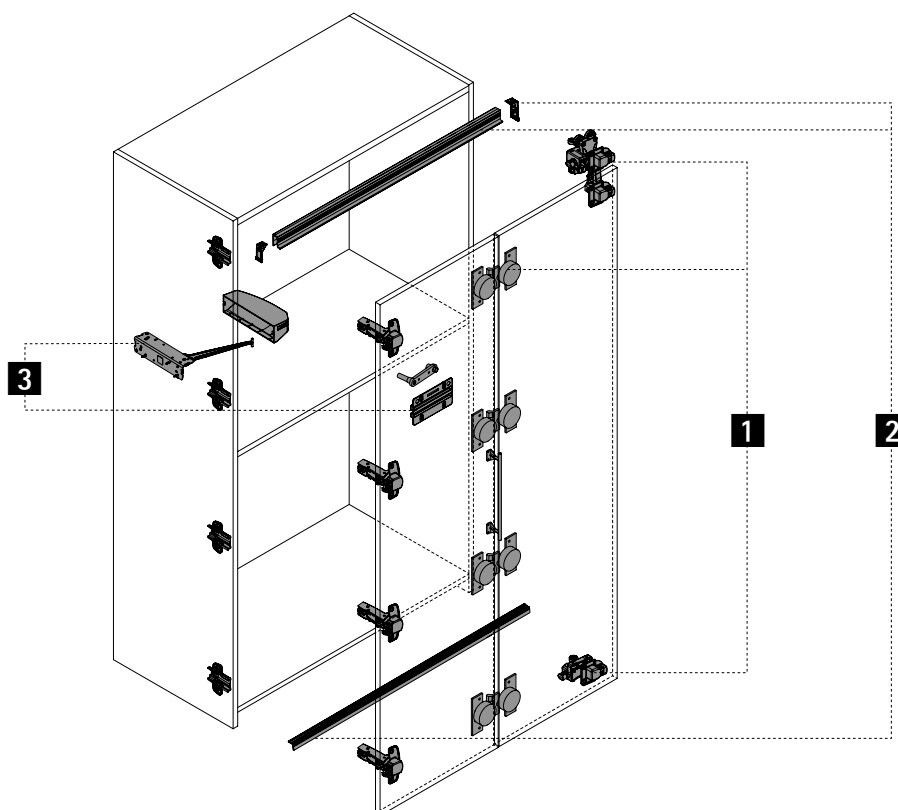

1 Základní kování



2 Nosné a vodící profily



3 Komfortní jednotky



4 Příslušenství



Kování pro skládané dveře

- ▶ WingLine L, spojeno s bokem
- ▶ Jednotlivé součásti

1 Základní kování

Sada bez středových skládacích závěsů

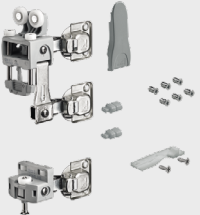
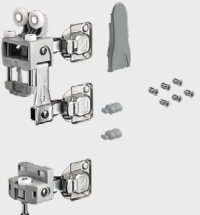

Sada horních vozíků a dolních vodičích dílů

▶ Sada obsahuje jeden nosný vozík, jeden vodičí díl a spojovací materiál pro jednu skládané dveře se 2 křídly, bez skládacích závěsů.

Obrázek	Popis	Max. hmotnost křídla kg	Barva	Obj. č. / provedení		Bal.
				levé	pravé	
	<ul style="list-style-type: none"> ▶ Pro použití bez otevírací jednotky nebo s otevírací jednotkou Pull to move Silent* ▶ Vozík a vodičí díl se zavírací pružinou, použit se závěsy Sensys 8645i s integrovaným tlumením a zavírací pružinou 	12 kg	šedá	9 277 991	9 278 004	1 sada
			bílá	9 278 005	9 278 007	1 sada
			černá	9 278 050	9 278 267	1 sada
		25 kg	šedá	9 278 485	9 278 486	1 sada
			bílá	9 278 487	9 278 488	1 sada
			černá	9 278 489	9 278 490	1 sada
	<ul style="list-style-type: none"> ▶ Pro použití s otevíracími jednotkami - Push to move - Pull to move ▶ Vozík a vodičí díl bez zavírací pružiny, použit se závěsy Sensys 8675 bez zavírací pružiny 	12 kg	šedá	9 278 260	9 278 285	1 sada
			bílá	9 278 345	9 278 426	1 sada
			černá	9 278 483	9 278 484	1 sada
		25 kg	šedá	9 278 571	9 278 580	1 sada
			bílá	9 278 601	9 278 603	1 sada
			černá	9 278 604	9 278 606	1 sada

Sada horních vozíků bez dolních vodičích dílů

▶ Sada obsahuje jeden horní vozík a spojovací materiál pro jednu skládané dveře se 2 křídly, bez skládacích závěsů.

Obrázek	Popis	Max. hmotnost křídla kg	Barva	Obj. č. / provedení		Bal.
				levé	pravé	
	<ul style="list-style-type: none"> ▶ Pro použití bez otevírací jednotky nebo s otevírací jednotkou Pull to move Silent* ▶ Vozík se zavírací pružinou, závěsy Sensys 8645i s integrovaným tlumením a zavírací pružinou 	12 kg	šedá	9 278 610	9 278 611	1 sada
			bílá	9 278 612	9 278 613	1 sada
			černá	9 278 629	9 278 630	1 sada
	<ul style="list-style-type: none"> ▶ Pro použití s otevíracími jednotkami - Push to move - Pull to move ▶ Vozík bez zavírací pružiny, použit se závěsy Sensys 8675 bez zavírací pružiny 	12 kg	šedá	9 278 641	9 278 642	1 sada
			bílá	9 278 643	9 278 644	1 sada
			černá	9 278 645	9 278 646	1 sada

Upozornění

- ▶ Zamykací systémy 1153
- ▶ Příslušenství ke kování pro posuvné a skládané dveře 1019



hettich.com/short/1b88ca

Kování pro skládané dveře

- ▶ WingLine L, spojeno s bokem
- ▶ Jednotlivé součásti

1 Základní kování

Sady středových skládacích závěsů

Skládací klipový závěs

▶ Sada obsahuje středové skládací závěsy, spojovací materiál a vrtací šablonu pro skládací dveře se 2 křídly

Obrázek	Popis	Barva	Obj. číslo	Bal.
	2 ks skládací závěs, včetně spojovacího materiálu a vrtací šablony	šedá	9 279 043	1 sada
		bílá	9 277 904	1 sada
		černá	9 277 906	1 sada
	3 ks skládací závěs, včetně spojovacího materiálu a vrtací šablony	šedá	9 277 908	1 sada
		bílá	9 277 909	1 sada
		černá	9 277 910	1 sada

Skládací závěs se seřiditelnou mezerou a přesazeným bodem otáčení

▶ Sada obsahuje skládací závěsy a spojovací materiál pro skládací dveře se 2 křídly

Obrázek	Popis	Provedení	Obj. číslo	Bal.
	2 ks skládací závěs, včetně spojovacího materiálu	k našroubování	9 278 694	1 sada
		k zalisování	9 278 788	1 sada
	3 ks skládací závěs, včetně spojovacího materiálu	k našroubování	9 278 742	1 sada
		k zalisování	9 278 787	1 sada

Montážní rozměry pro skládací závěs se seřiditelnou mezerou a přesazeným bodem otáčení

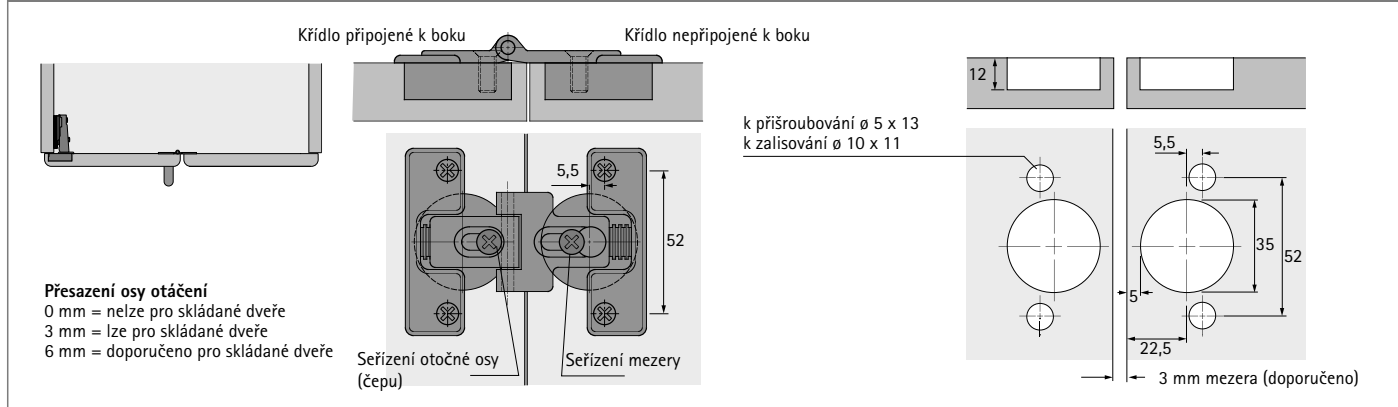

Doporučený počet korpusových a skládacích závěsů

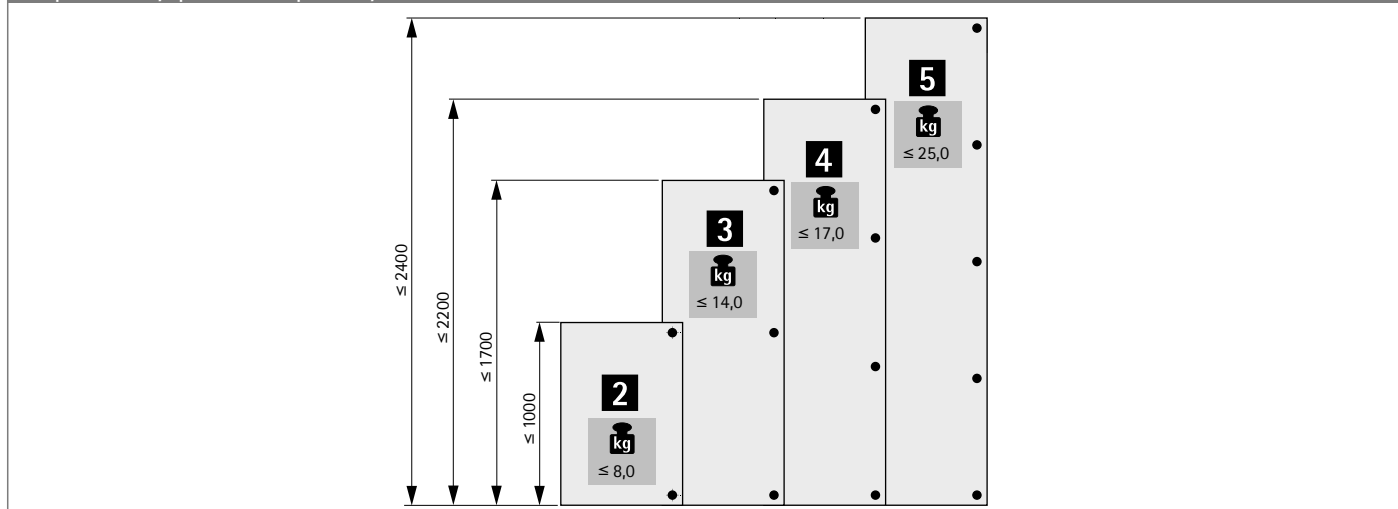

Kování pro skládané dveře

- ▶ WingLine L, spojeno s bokem
- ▶ Jednotlivé součásti



1 Základní kování

Velkobalení

Vozíky

Obrázek	Popis	Max. hmotnost křídla kg	Barva	Obj. č. / provedení		Bal.	
				levé	pravé		
 12 kg	<ul style="list-style-type: none"> ▶ Pro použití bez otevírací jednotky nebo s otevírací jednotkou Pull to move Silent ▶ Se zavírací pružinou 	12 kg	šedá	9 237 488	9 237 484	50 ks	
			bílá	9 276 923	9 276 881	50 ks	
			černá	9 276 924	9 276 882	50 ks	
		25 kg	25 kg	šedá	9 237 492	9 237 493	50 ks
				bílá	9 276 906	9 276 911	50 ks
				černá	9 276 907	9 276 912	50 ks
 25 kg	<ul style="list-style-type: none"> ▶ Pro použití s otevíracími jednotkami - Push to move - Pull to move ▶ Bez zavírací pružiny 	12 kg	šedá	9 237 479	9 237 480	50 ks	
			bílá	9 276 925	9 276 883	50 ks	
			černá	9 276 926	9 276 884	50 ks	
		25 kg	25 kg	šedá	9 237 495	9 237 494	50 ks
				bílá	9 276 908	9 276 913	50 ks
				černá	9 276 909	9 276 914	50 ks

Vodící díly

Obrázek*	Popis	Montážní pozice	Barva	Obj. č. / provedení		Bal.
				1 levé	2 pravé	
 1  2	<ul style="list-style-type: none"> ▶ Pro použití bez otevírací jednotky nebo s otevírací jednotkou Pull to move Silent ▶ Se zavírací pružinou <ul style="list-style-type: none"> ▶ Pro použití s otevíracími jednotkami - Push to move - Pull to move ▶ Bez zavírací pružiny 	na dno	šedá	9 283 117	9 283 230	10 ks
				9 237 431	9 237 432	100 ks
				9 283 234	9 283 236	10 ks
			bílá	9 276 859	9 276 826	100 ks
				9 283 239	9 283 240	10 ks
				9 276 860	9 276 827	100 ks
		pod dno	šedá	9 283 230	9 283 117	10 ks
				9 237 432	9 237 431	100 ks
				9 283 236	9 283 234	10 ks
			bílá	9 276 826	9 276 859	100 ks
				9 283 240	9 283 239	10 ks
				9 276 827	9 276 860	100 ks
* Prosim postupujte podle níže uvedených pokynů	<ul style="list-style-type: none"> ▶ Pro použití s otevíracími jednotkami - Push to move - Pull to move ▶ Bez zavírací pružiny 	na dno	šedá	9 283 243	9 283 248	10 ks
				9 237 433	9 237 434	100 ks
				9 283 261	9 283 262	10 ks
			bílá	9 276 871	9 276 828	100 ks
				9 283 263	9 283 264	10 ks
				9 276 872	9 276 829	100 ks
		pod dno	šedá	9 283 248	9 283 243	10 ks
				9 237 434	9 237 433	100 ks
				9 283 262	9 283 261	10 ks
			bílá	9 276 828	9 276 871	100 ks
				9 283 264	9 283 263	10 ks
				9 276 829	9 276 872	100 ks

Pokyny pro objednávání vodících dílů

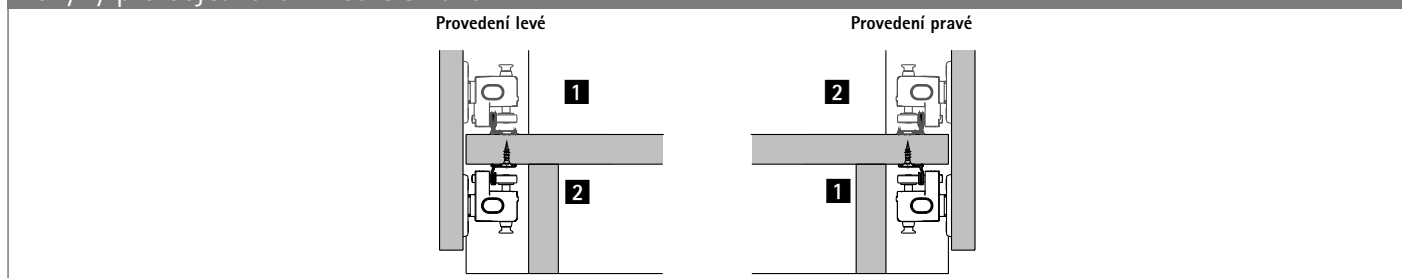

Kování pro skládané dveře

- ▶ WingLine L, spojeno s bokem
- ▶ Jednotlivé součásti

1 Základní kování

Velkobalení

Krytka pro vozík s nosností do 25 kg

Obrázek	Barva	Obj. číslo	Bal.
	šedá	9 227 326	500 ks
	bílá	9 276 620	500 ks
	černá	9 276 622	500 ks

Tlumič dorazu

Obrázek	Upozornění	Barva	Obj. číslo	Bal.
	<ul style="list-style-type: none"> ▶ Pro každý vozík nebo vodící díl použijte jeden tlumič dorazu ▶ Lze zkrátit individuálně v závislosti na naložení dveří 	šedá	9 283 265	10 ks
			9 236 926	500 ks
		bílá	9 283 267	10 ks
			9 277 489	500 ks
		černá	9 283 268	10 ks
			9 277 490	500 ks



Držák otevřených dveří

Obrázek	Popis	Barva	Obj. č. / provedení		Bal.
			levé	pravé	
	<ul style="list-style-type: none"> ▶ Bezpečně drží sestavu dveří v otevřené pozici ▶ Zabraňuje zpětnému chodu sestavy dveří ▶ Na každou sestavu dveří přísluší jeden držák otevřených dveří ▶ Nelze použít v kombinaci s otvíracími jednotkami 	šedá	9 237 710	9 237 711	500 ks
		bílá	9 276 579	9 276 611	500 ks
		černá	9 276 580	9 276 612	500 ks

Chránič dveří

Obrázek	Popis	Barva	Obj. číslo	Bal.
	<ul style="list-style-type: none"> ▶ Při zavírání prohnutých dveří zabraňuje kolizi s mezistěnou ▶ Montáž na bok do řady otvorů ve vzdálenosti 37 nebo 28 mm 	šedá	9 236 460	500 ks
		bílá	9 276 613	500 ks
		černá	9 276 614	500 ks

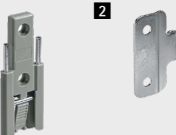
Středový skládací závěs s rychlomontáží, k přišroubování

Obrázek	Položka	Barva	Obj. číslo	Bal.
	Díl závěsu 1	šedá	9 229 920	200 ks
		bílá	9 276 751	200 ks
		černá	9 276 765	200 ks
	Díl závěsu 2		9 236 605	400 ks
	Montážní pomůcka pro středový závěs s rychlomontáží <ul style="list-style-type: none"> ▶ Pro středovou mezeru 2, 3, 4 a 7 mm ▶ Na každé skládací dveře doporučujeme použít dvě montážní pomůcky 		9 237 039	300 ks

Středový skládací závěs se seřiditelnou mezerou a přesazeným bodem otáčení

Obrázek	Provedení	Obj. číslo	Bal.
	k našroubování	0 046 787	10 ks
		1 004 126	100 ks
	k zalisování	0 052 095	10 ks
		1 001 955	100 ks

Kování pro skládané dveře

- ▶ WingLine L, spojeno s bokem
- ▶ Jednotlivé součásti

2 Nosné a vodící profily

Sady profilů

Sada profilů s dolním vedením

- ▶ Sada obsahuje jeden nosný a jeden vodící profil, s předvrtanými otvory pro upevnění, spojovací materiál a montážní sponky
- ▶ Hliník

Obrázek	Délka mm	Povrchová úprava / barva	Obj. číslo	Bal.
	1200	eloxovaná	9 239 311	1 sada
		prášková barva bílá	9 279 168	1 sada
		prášková barva černá	9 279 122	1 sada
	2400	eloxovaná	9 239 310	1 sada
		prášková barva bílá	9 279 169	1 sada
		prášková barva černá	9 279 125	1 sada

Sada profilů bez dolního vedení

- ▶ Sada obsahuje jeden nosný profil, s předvrtanými otvory pro upevnění, spojovací materiál a montážní sponky
- ▶ Hliník

Obrázek	Délka mm	Povrchová úprava / barva	Obj. číslo	Bal.
	1200	eloxovaná	9 279 123	1 sada
		prášková barva bílá	9 279 166	1 sada
		prášková barva černá	9 279 128	1 sada
	2400	eloxovaná	9 279 124	1 sada
		prášková barva bílá	9 279 170	1 sada
		prášková barva černá	9 279 129	1 sada

Pokyny k objednaní a montážní rozměry nosných a vodících profilů

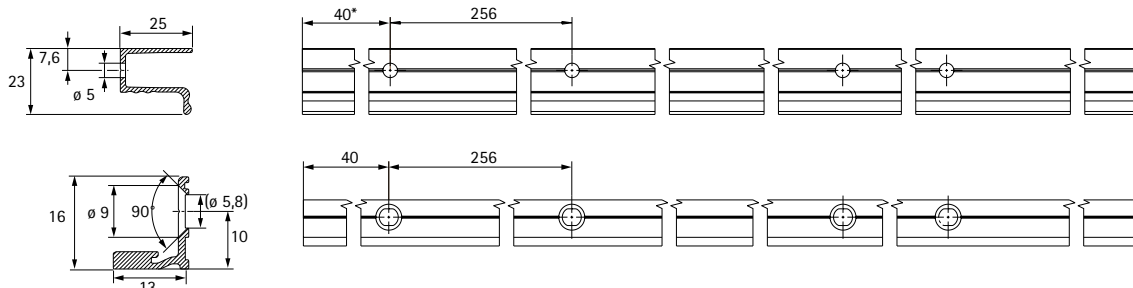

* Vzdálenost posledního otvoru od konce profilu max. 40 mm

Upozornění

- ▶ Zamykací systémy 1153
- ▶ Příslušenství ke kování pro posuvné a skládané dveře 1019



hettich.com/short/1b88ca

Kování pro skládané dveře

- ▶ WingLine L, spojeno s bokem
- ▶ Jednotlivé součásti

2 Nosné a vodící profily

Velkobalení

Nosný profil

- ▶ Upevňovací otvory jsou předvrtány
- ▶ Hliník

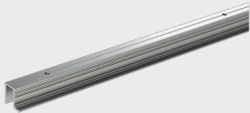
Obrázek	Délka mm	Povrchová úprava	Obj. číslo	Bal.
	1200	bez povrchové úpravy	9 237 991	100 ks
		stříbřitě eloxovaná	9 237 916	100 ks
		prášková barva bílá	9 279 058	100 ks
		prášková barva černá	9 278 817	100 ks
	2400	bez povrchové úpravy	9 237 992	100 ks
		stříbřitě eloxovaná	9 237 917	100 ks
		prášková barva bílá	9 279 059	100 ks
		prášková barva černá	9 278 818	100 ks

Vodící profil

- ▶ Upevňovací otvory jsou předvrtány
- ▶ Hliník

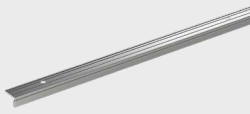
Obrázek	Délka mm	Povrchová úprava	Obj. číslo	Bal.
	1200	bez povrchové úpravy	9 237 987	100 ks
		stříbřitě eloxovaná	9 237 989	100 ks
		prášková barva bílá	9 279 057	100 ks
		prášková barva černá	9 278 819	100 ks
	2400	bez povrchové úpravy	9 237 988	100 ks
		stříbřitě eloxovaná	9 237 990	100 ks
		prášková barva bílá	9 279 060	100 ks
		prášková barva černá	9 278 820	100 ks

Referenční položky pro individuální poptávky nosných a vodících profilů

- ▶ Tyto položky slouží výhradně k sestavení poptávky. Tyto položky **nejsou** běžně prodejné
- ▶ Referenční délka 1000 mm
- ▶ Hliník

Obrázek	Povrchová úprava	Průřez profilu	Obj. číslo	Bal.
	bez povrchové úpravy	LA 02070	9 261 321	100 ks
	stříbřitě eloxovaná	LA 02070	9 261 310	100 ks
	prášková barva bílá	LA 22070	9 284 937	100 ks
	prášková barva černá	LA 22070	9 284 938	100 ks
	bez povrchové úpravy	LA 12130	9 261 648	100 ks
	stříbřitě eloxovaná	LA 12130	9 261 647	100 ks
	prášková barva bílá	LA 22130	9 284 971	100 ks
	prášková barva černá	LA 22130	9 284 969	100 ks

Upozornění

- ▶ Zamykací systémy 1153
- ▶ Příslušenství ke kování pro posuvné a skládané dveře 1019



hettich.com/short/1b88ca

Kování pro skládané dveře

- ▶ WingLine L, spojeno s bokem
- ▶ Jednotlivé součásti

2 Nosné a vodící profily

Velkobalení

Podpěra profilu

Obrázek	Popis	Barva	Obj. číslo	Bal.
	<ul style="list-style-type: none">▶ Podepírá nosný profil v koncových pozicích▶ Doporučuje se použít pokud z konstrukčních důvodů nelze využít poslední upevňovací otvory	šedá	9 236 461	500 ks
		bílá	9 276 616	500 ks
		černá	9 276 617	500 ks

Svěrka pro montáž profilu

Obrázek	Obj. číslo	Bal.
	9 298 326	100 ks

Upozornění

- | | |
|--|------|
| ▶ Zamykací systémy | 1153 |
| ▶ Příslušenství ke kování pro posuvné a skládané dveře | 1019 |



hettich.com/short/1b88ca

Kování pro skládané dveře

- ▶ WingLine L, spojeno s bokem
- ▶ Jednotlivé součásti

3 Otvírací jednotky

Sady s aretací

Sada Push to move

- ▶ Sada obsahuje otvírací jednotku s magnetickou aretací, spojovací materiál a vrtací šablonu
- ▶ Prosím postupujte podle pokynů na následující straně
- ▶ Plast šedý

Obrázek	Výkonnostní třída	Obj. č. / provedení		Bal.
		levé	pravé	
	lehká	9 238 102	9 238 113	1 sada
	střední	9 238 051	9 238 101	1 sada
	těžká	9 238 052	9 238 053	1 sada

Sada Pull to move

- ▶ Sada obsahuje otvírací jednotku s magnetickou aretací, spojovací materiál a vrtací šablonu
- ▶ Prosím postupujte podle pokynů na následující straně
- ▶ Plast šedý

Obrázek	Výkonnostní třída	Obj. č. / provedení		Bal.
		levé	pravé	
	lehká	9 238 117	9 238 118	1 sada
	střední	9 238 115	9 238 116	1 sada
	těžká	9 238 125	9 238 114	1 sada

Sada Pull to move Silent

- ▶ Sada obsahuje otvírací jednotku, spojovací materiál a vrtací šablonu
- ▶ Prosím postupujte podle pokynů na následující straně

Obrázek	Výkonnostní třída	Barva	Obj. č. / provedení		Bal.
			levé	pravé	
	lehká	šedá	9 238 120	9 238 119	1 sada
		bílá	9 277 600	9 277 691	1 sada
		černá	9 277 692	9 277 693	1 sada
	střední	šedá	9 238 121	9 238 124	1 sada
		bílá	9 277 694	9 277 695	1 sada
		černá	9 277 696	9 277 697	1 sada
	těžká	šedá	9 238 123	9 238 122	1 sada
		bílá	9 277 698	9 277 699	1 sada
		černá	9 277 700	9 277 701	1 sada

Upozornění

- ▶ Zamykáč systémy 1153
- ▶ Příslušenství ke kování pro posuvné a skládané dveře 1019



hettich.com/short/1b88ca

Kování pro skládané dveře

- ▶ WingLine L, spojeno s bokem
- ▶ Jednotlivé součásti

3 Otvírací jednotky

Pokyny pro objednávání

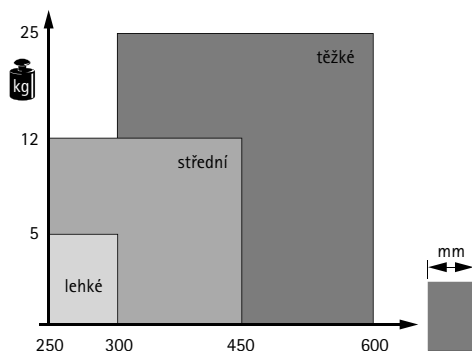

Jelikož jednotky Pull to move, Pull to move Silent a Push to move musí bezvadně fungovat pro každou šířku a hmotnost křídla, jsou tyto jednotky k dispozici v různých výkonnostních třídách. Stačí vybrat správnou sadu pro váš případ použití. 'Technický asistent' na: <https://www.hettich.com/short/674f44> vám pomůže najít rychle a jednoduše správnou variantu. Kromě toho se doporučuje zkušební montáž.



[hettich.com/short/674f44](https://www.hettich.com/short/674f44)

Umístění aretace pro otvírací jednotku Push to move

Magnetická aretace (provedení Standard a Design)

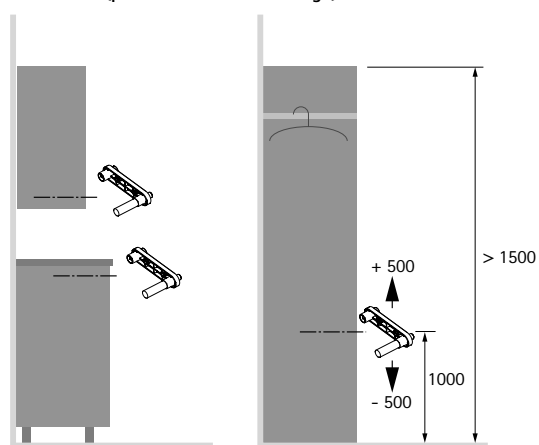

Mechanická aretace

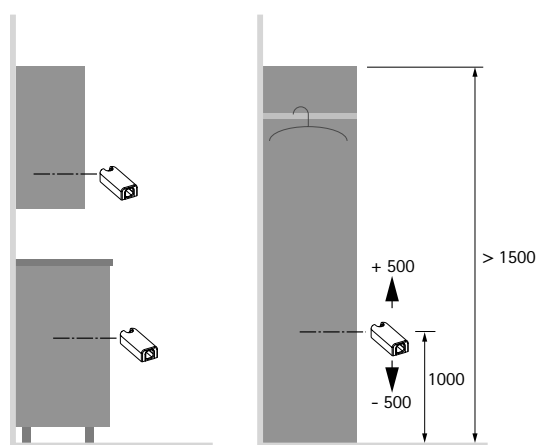

Upozornění

- ▶ Zamykací systémy 1153
- ▶ Příslušenství ke kování pro posuvné a skládané dveře 1019



[hettich.com/short/1b88ca](https://www.hettich.com/short/1b88ca)

Kování pro skládané dveře

- ▶ WingLine L, spojeno s bokem
- ▶ Jednotlivé součásti

3 Otvírací jednotky

Sady bez aretace

Základní sada Push to move a Pull to move

- ▶ Sada obsahuje otvírací jednotku bez aretace, spojovací materiál a vrtací šablonu
- ▶ Aretaci je třeba objednat zvlášť

Obrázek	Výkonnostní třída	Barva	Obj. č. / provedení		Bal.
			levé	pravé	
	lehká	šedá	9 266 113	9 266 111	1 sada
		bílá	9 277 702	9 277 703	1 sada
		černá	9 277 704	9 277 705	1 sada
	střední	šedá	9 265 960	9 266 112	1 sada
		bílá	9 277 706	9 277 682	1 sada
		černá	9 277 594	9 277 595	1 sada
	těžká	šedá	9 265 959	9 265 958	1 sada
		bílá	9 277 596	9 277 597	1 sada
		černá	9 277 598	9 277 599	1 sada

Aretace pro základní sadu Push to move

- ▶ Povinné příslušenství pro základní sadu Push to move
- ▶ Sada obsahuje aretaci a spojovací materiál

Obrázek	Provedení	Barva	Obj. číslo	Bal.
	Magnetická aretace Standard ▶ K přišroubování před mezistěnu ▶ Odsazení mezistěny 13 mm	šedá	9 282 900	10 sad
			9 266 220	50 sad
	Magnetická aretace Design ▶ K zalisování do mezistěny ▶ Odsazení mezistěny 8 mm	bílá	9 282 901	10 sad
			9 266 242	50 sad
		černá	9 282 902	10 sad
			9 266 241	50 sad
	V zavřeném stavu drží mechanicky ▶ K přišroubování pod mezistěnu ▶ Odsazení mezistěny 3 mm	šedá	9 282 527	10 sad
			9 264 191	50 sad
		bílá	9 282 600	10 sad
			9 264 170	50 sad
		černá	9 282 601	10 sad
			9 264 192	50 sad

Aretace pro základní sadu Pull to move

- ▶ Povinné příslušenství pro základní sadu Pull to move
- ▶ Sada obsahuje aretaci a spojovací materiál

Obrázek	Provedení	Barva	Obj. číslo	Bal.
	Magnetická aretace Standard ▶ K přišroubování před mezistěnu ▶ Odsazení mezistěny 13 mm	šedá	9 266 219	50 sad
			9 266 244	50 sad
	Magnetická aretace Design ▶ K zalisování do mezistěny ▶ Odsazení mezistěny 8 mm	bílá	9 266 244	50 sad
		černá	9 266 243	50 sad

Upozornění

- ▶ Zamykací systémy 1153
- ▶ Příslušenství ke kování pro posuvné a skládané dveře 1019



hettich.com/short/1b88ca

Kování pro skládané dveře

- ▶ WingLine L, spojeno s bokem
- ▶ Jednotlivé součásti

4 Příslušenství

Vyrovnávací kování

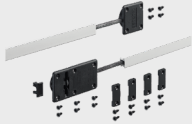
Obrázek	Popis	Obj. číslo	Bal.
	<ul style="list-style-type: none">▶ Ke srovnání prohnutých dveří. Lze použít proti průhybu i preventivně▶ Pro každé posuvné dveře by měla být použita alespoň jedna sada vyrovnávacích kování	9 252 651	1 sada

Upozornění

- | | |
|--|------|
| ▶ Zamykací systémy | 1153 |
| ▶ Příslušenství ke kování pro posuvné a skládané dveře | 1019 |



[hettich.com/short/1b88ca](https://www.hettich.com/short/1b88ca)

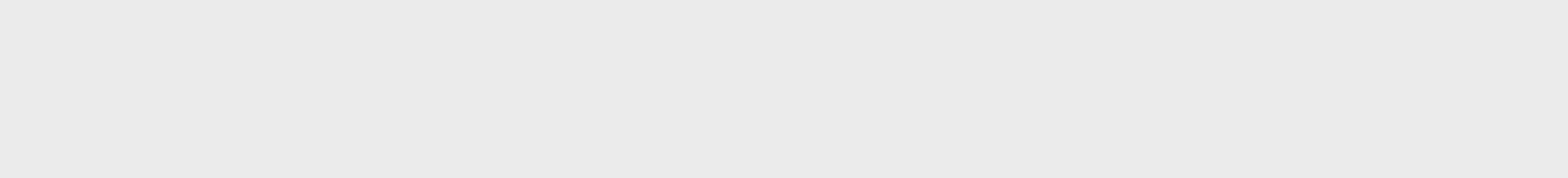

Kování pro skládané dveře

► WingLine S, spojeno s bokem



Hospodárné řešení

Spolehlivá technika s vynikajícím výkonem a příznivou cenou: systém WingLine S pro skládané dveře nevyžaduje

dolní vedení. Optimální řešení pro malé dveře.



Jednoduchá přestavba:

Stavebnicový systém umožňuje snadný upgrade otvíracích dveří na skládané.



Tlumené otvírání, tiché zavírání:

WingLine S ve spojení s Push to move, Pull to move a Pull to move Silent nabízí ještě vyšší komfort.



Zdařile bez úchytek:

Elegantní řešení pro náročný design.

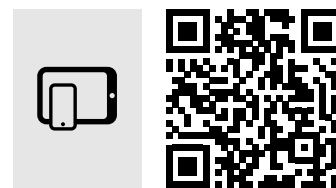

hettich.com/short/08b89f

Zjistěte více:

Inspiraci a další podrobnosti o výrobcích naleznete na našich webových stránkách.

Kování pro skládané dveře

- ▶ WingLine S, spojeno s bokem
- ▶ Přehled

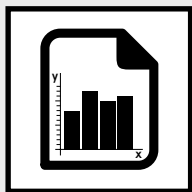

Přehled parametrů

980 - 981

- ▶ Konstrukční princip
- ▶ Všeobecné informace
- ▶ Rozměry a hmotnost dveří

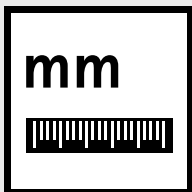

Rozměry

982 - 984



Jednotlivé součásti

985 - 992



Zamykací systémy

1153

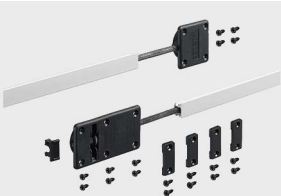

Příslušenství

1019



Technické informace

- ▶ Kritéria kvality

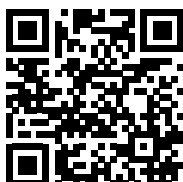

Hettich technický asistent

- ▶ Rozměry a montáž
- ▶ Seřízení
- ▶ Služby

hettich.com/short/b46cf2

Kování pro skládané dveře

- ▶ WingLine S, spojeno s bokem
- ▶ Přehled parametrů

Konstrukce

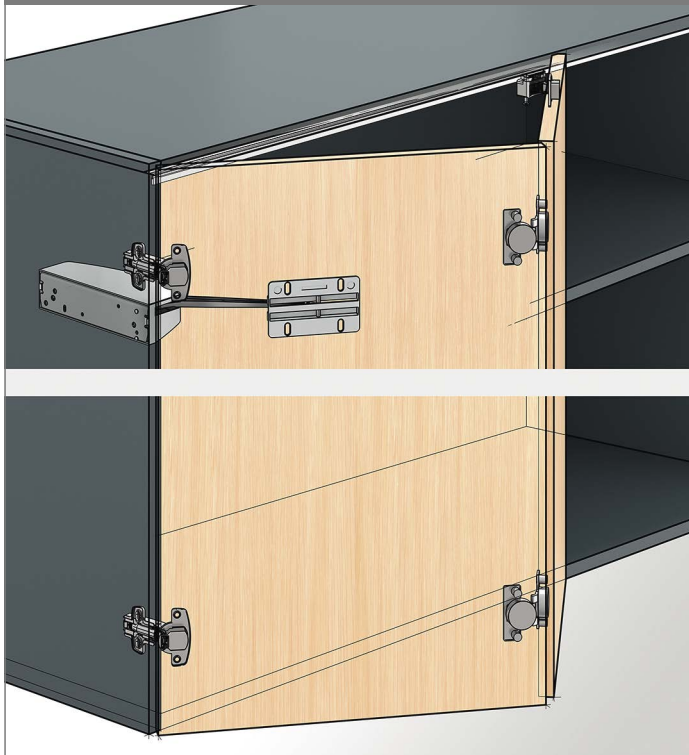

Všeobecné informace

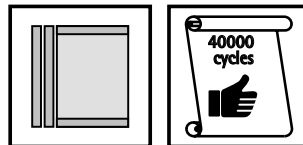

Rozměry a hmotnost dveří

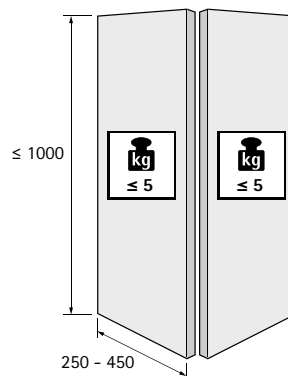

hettich.com/short/8681f2

Počet křídel

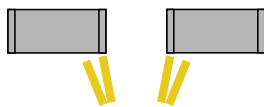

Materiál dveří

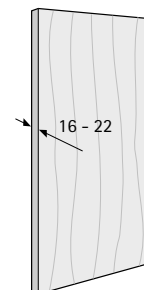

Přejete si podporu při otvírání? Klasické dveře s úchytkami, nebo puristicky bez úchytek?

Pull to move, Pull to move Silent a Push to move jsou tři nové a jedinečné otevírací jednotky pro skládané dveře. Lehkým pootáčením za úchytku nebo jemným zatlačením na dveře (bez úchytek) se sestava automaticky otevírá a dojde tlumeně do otevřené polohy. Fascinující efekt otvírání na čistě mechanickém základu. Nevyžaduje kabely ani přívod proudu.

Dveře s úchytkou

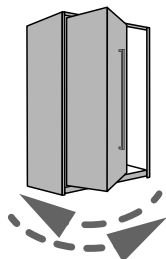

Bez otevírací jednotky
Dveře se otevírají a zavírají ručně.

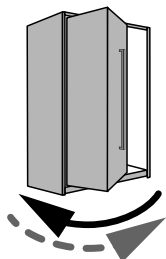

Pull to move
Minimálním pootáčením za úchytку pootvůřte dveře a od úhlu otevření 1° probíhá otvírání samočinně. Do zavřené polohy se vrací ručně.

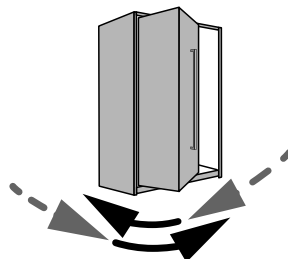

Pull to move Silent
Lehkým zatažením za úchytку pootvůřte dveře a od úhlu otevření 35° se budou otevírat samočinně. Do zavřené polohy dojedou tlumeně.

Dveře bez úchytky

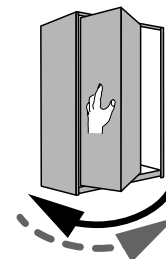

Push to move
Lehkým zatlačením na dveře se tyto automaticky otevrou, pak se ručně zavřou.

Kování pro skládané dveře

- ▶ WingLine S, spojeno s bokem
- ▶ Přehled parametrů

Znázornění funkce

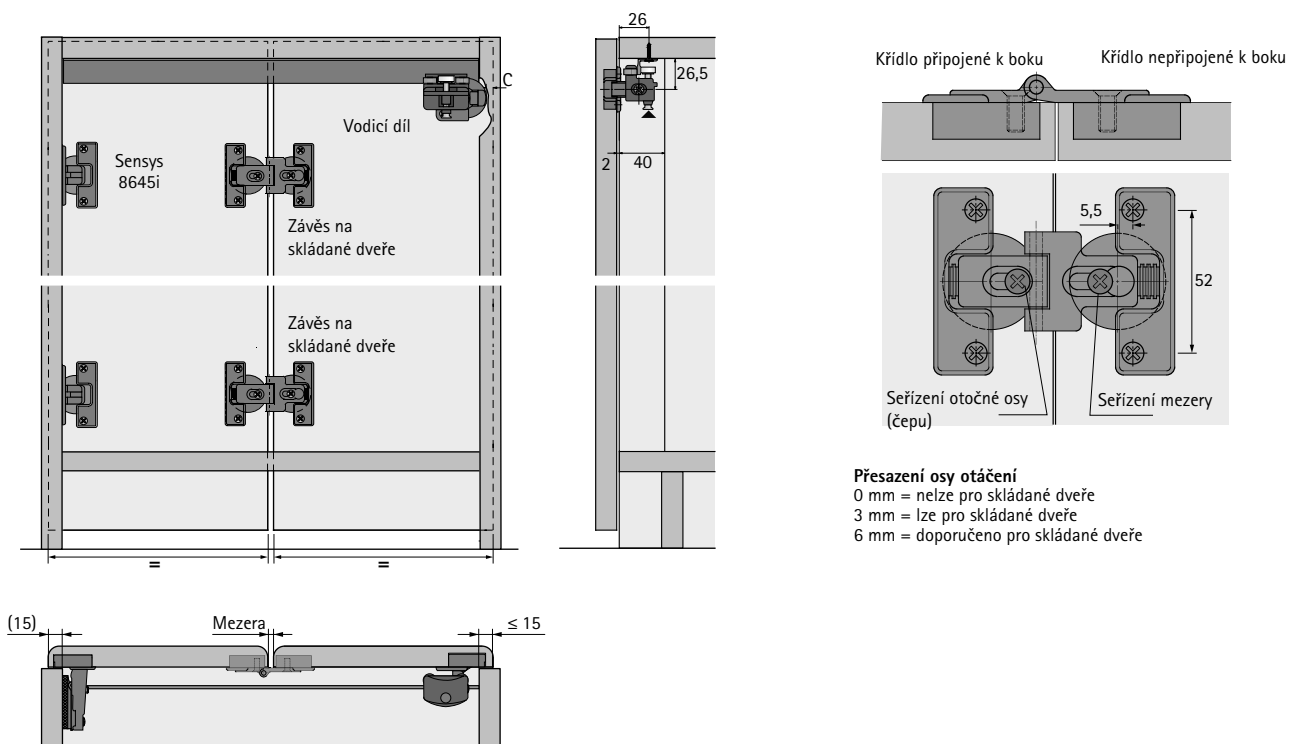

Přesazení osy otáčení
 0 mm = nelze pro skládané dveře
 3 mm = lze pro skládané dveře
 6 mm = doporučeno pro skládané dveře

Přesahy dveří

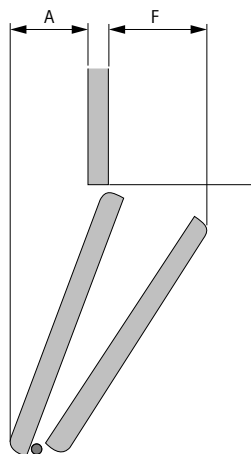

Upozornění:
 Viz "Rozměry" a "Vliv závěsů na boku korpusu"

Vrtání dveří

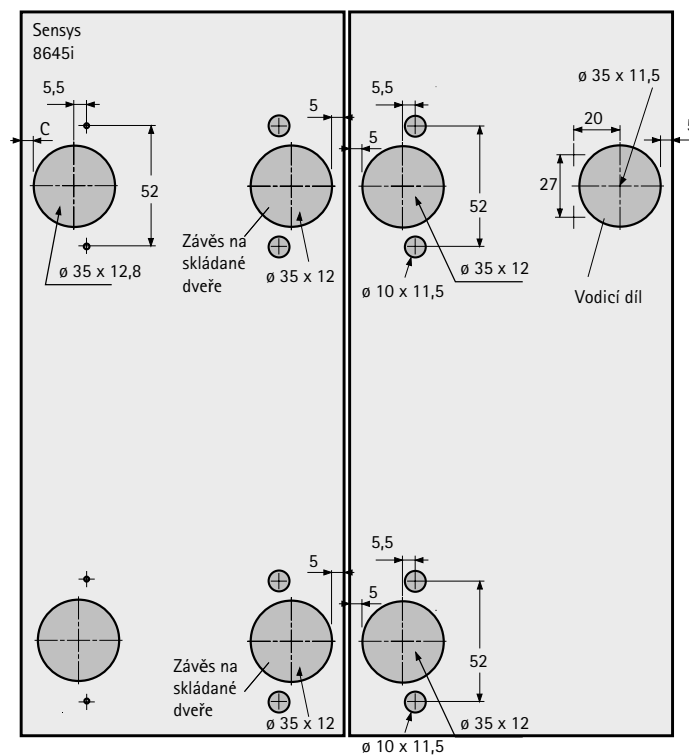

Poznámka: kóta C pro korpusový závěs je závislá na naložení dveří a distanci montážní podložky (viz kapitola Závěsy)

Kování pro skládané dveře

- ▶ WingLine S, spojeno s bokem
- ▶ Rozměry

Nápověda ke vhodnému řešení

V několika následujících krocích jsou nutné informace o požadavcích pro správný výběr položek kování WingLine S:

- ▶ Počet skládaných dveří
- ▶ Šířka křídla (mm)
- ▶ Hmotnost křídla (kg)

Přejete si podporu při otvírání pomocí otevírací jednotky? Klasické dveře s úchytkami, nebo puristicky bez úchytek?		Jsou pro zavírání nutné pružiny u závěsů a vodících dílů?																			
<table border="1"> <thead> <tr> <th>Dveře s úchytkou</th> <th>Dveře bez úchytky</th> </tr> </thead> <tbody> <tr> <td>· Otvírací jednotka Pull to move</td> <td>· Otvírací jednotka Push to move</td> </tr> <tr> <td>· Otvírací jednotka Pull to move Silent</td> <td></td> </tr> <tr> <td>· Bez otevírací jednotky</td> <td></td> </tr> </tbody> </table>	Dveře s úchytkou	Dveře bez úchytky	· Otvírací jednotka Pull to move	· Otvírací jednotka Push to move	· Otvírací jednotka Pull to move Silent		· Bez otevírací jednotky			<table border="1"> <thead> <tr> <th>Otvírací jednotka</th> <th>Provedení vodících dílů a závěsů</th> </tr> </thead> <tbody> <tr> <td>Push to move</td> <td>Bez pružiny</td> </tr> <tr> <td>Pull to move</td> <td>Bez pružiny</td> </tr> <tr> <td>Pull to move Silent</td> <td>Se zavírací pružinou</td> </tr> <tr> <td>Bez otevíracího mechanismu</td> <td>Se zavírací pružinou</td> </tr> </tbody> </table>	Otvírací jednotka	Provedení vodících dílů a závěsů	Push to move	Bez pružiny	Pull to move	Bez pružiny	Pull to move Silent	Se zavírací pružinou	Bez otevíracího mechanismu	Se zavírací pružinou	
Dveře s úchytkou	Dveře bez úchytky																				
· Otvírací jednotka Pull to move	· Otvírací jednotka Push to move																				
· Otvírací jednotka Pull to move Silent																					
· Bez otevírací jednotky																					
Otvírací jednotka	Provedení vodících dílů a závěsů																				
Push to move	Bez pružiny																				
Pull to move	Bez pružiny																				
Pull to move Silent	Se zavírací pružinou																				
Bez otevíracího mechanismu	Se zavírací pružinou																				
Jakou zvolit výkonnostní třídu pro Push to move, Pull to move nebo Pull to move Silent?																					
<p>Pro dveře s vyšší hmotností a větší šířkou prosím použijte systém WingLine L.</p>																					

Jakou zvolit pozici pro umístění úchytky?

	<p>Doporučuje se umístění na křídlo připojené k boku, ale lze též na druhé skládací křídlo</p>
<p>Poloha úchytky</p>	
<p>Vzdálenost od mezery</p>	<p>Doporučuje se pokud možno co nejmenší vzdálenost</p>

Doporučený počet korpusových a skládacích závěsů

<p>2 kg ≤ 3</p>	<p>3 kg ≤ 5</p>

Kování pro skládané dveře

- ▶ WingLine S, spojeno s bokem
- ▶ Rozměry

Vliv závěsů na boku korpusu bez omezovače úhlu otevření

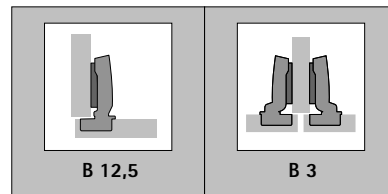
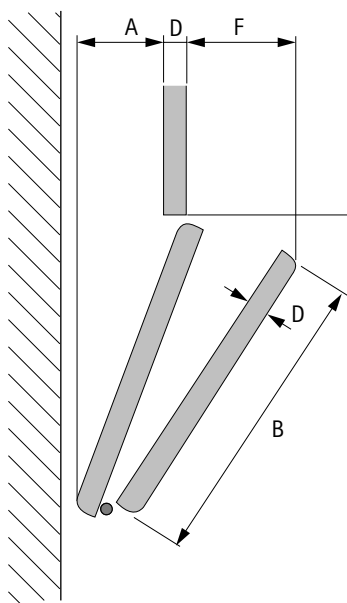

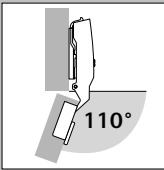
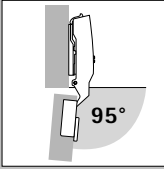
	D	B	A	F	A	F
 <p>Sensys 8645i / 8675 (efektivní úhel otevření = 110°)</p>	16	250	31	58	21	68
		300	41	58	32	68
		450	73	58	63	68
	18 / 19	250	31	61	21	71
		300	41	61	32	71
		450	73	61	63	71
	22	250	31	64	21	74
		300	41	64	32	74
		450	73	64	63	74
25	250	31	67	21	77	
	300	41	67	32	77	
	450	73	67	63	77	
 <p>Sensys 8631i / 8661 *</p>	16	250	13	70	4	79
		300	18	72	8	82
		450	31	78	21	87
	18 / 19	250	13	73	4	82
		300	18	75	8	84
		450	31	81	21	90
	22	250	13	74	4	85
		300	18	78	8	87
		450	31	84	21	93
	25	250	13	78	4	88
		300	18	81	8	90
		450	31	86	21	96

* Redukcí úhlu otevření na 95° dojde k omezení tlumeného otevření.

Kování pro skládané dveře

- ▶ WingLine S, spojeno s bokem
- ▶ Rozměry

Vliv závěsů na boku korpusu s omezovačem úhlu otevření 90°

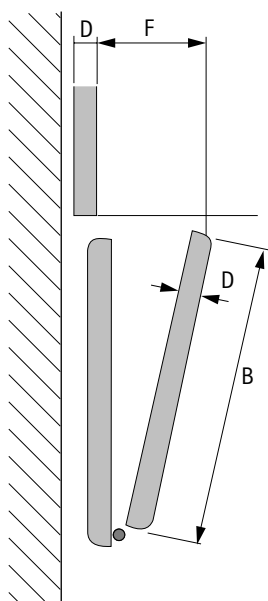

* Redukcí úhlu otevření na 90°
dojde k omezení tlumeného otevření.

D	B	B 12,5		B 3	
		F	F	F	F
16	250	89	99		
	300	95	105		
	450	111	120		
18 / 19	250	92	102		
	300	98	108		
	450	113	123		
22	250	95	105		
	300	101	111		
	450	116	126		
25	250	98	108		
	300	104	114		
	450	119	129		

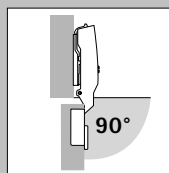

Sensys
8645i / 8675
s omezovačem úhlu
otevření 90° *

Vliv závěsů na boku korpusu s omezovačem úhlu otevření na 85°

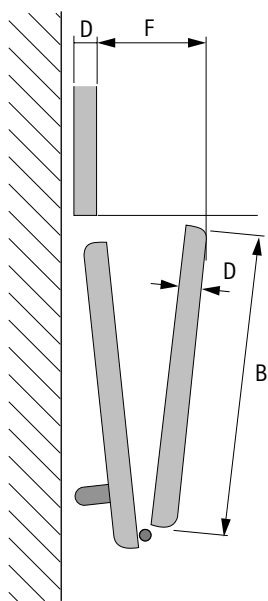

* Redukcí úhlu otevření na 85°
dojde k omezení tlumeného otevření.

D	B	B 12,5		B 3	
		F	F	F	F
16	250	115	125		
	300	127	136		
	450	159	169		
18 / 19	250	118	128		
	300	130	139		
	450	162	172		
22	250	121	131		
	300	133	142		
	450	165	175		
25	250	124	133		
	300	136	145		
	450	168	178		

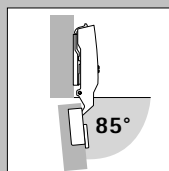

Sensys
8645i / 8675
s omezovačem úhlu
otevření 85° *

Kování pro skládané dveře

- ▶ WingLine S, spojeno s bokem
- ▶ Jednotlivé součásti

Přehled systému

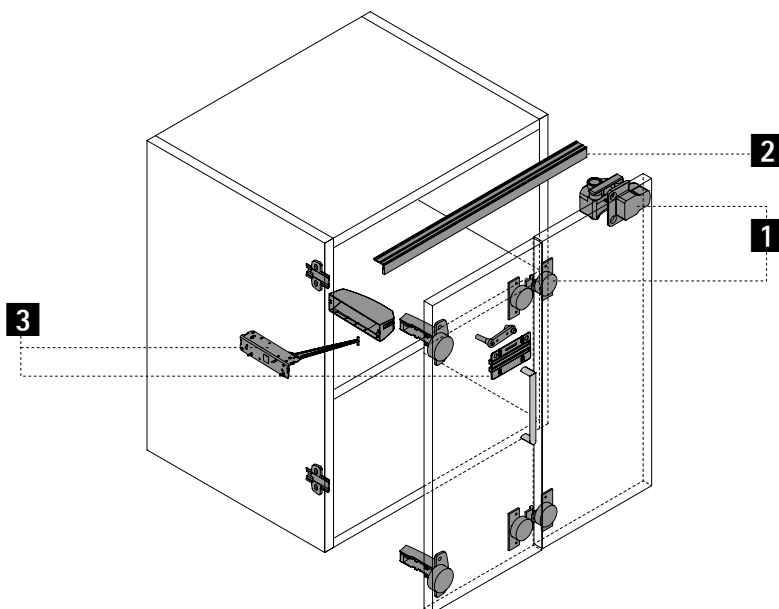

1 Základní kování



2 Vodící profily



3 Komfortní jednotky



4 Příslušenství



Kování pro skládané dveře

- ▶ WingLine S, spojeno s bokem
- ▶ Jednotlivé součásti

1 Základní kování

Vodící díly

Obrázek	Popis	Barva	Obj. č. / provedení		Bal.
			levé	pravé	
	<ul style="list-style-type: none"> ▶ Pro použití bez otevírací jednotky nebo s otevírací jednotkou Pull to move Silent ▶ Vodící díl se zavírací pružinou, použít se závěsy Sensys 8645i s integrovaným tlumením a zavírací pružinou 	šedá	9 283 230	9 283 117	10 ks
			9 237 432	9 237 431	50 ks
		bílá	9 283 236	9 283 234	10 ks
			9 276 826	9 276 859	50 ks
		černá	9 283 240	9 283 239	10 ks
			9 276 827	9 276 860	50 ks
	<ul style="list-style-type: none"> ▶ Pro použití s otevíracími jednotkami - Push to move - Pull to move ▶ Vodící díl bez zavírací pružiny, použít se závěsy Sensys 8675 bez zavírací pružiny 	šedá	9 283 248	9 283 243	10 ks
			9 237 434	9 237 433	50 ks
		bílá	9 283 262	9 283 261	10 ks
			9 276 828	9 276 871	50 ks
		černá	9 283 264	9 283 263	10 ks
			9 276 829	9 276 872	50 ks

Tlumič dorazu

Obrázek	Upozornění	Barva	Obj. číslo	Bal.
	<ul style="list-style-type: none"> ▶ Pro každý vodící díl použijte jeden tlumič dorazu ▶ Lze zkrátit individuálně v závislosti na naložení dveří 	šedá	9 283 265	10 ks
			9 236 926	500 ks
		bílá	9 283 267	10 ks
			9 277 489	500 ks
		černá	9 283 268	10 ks
			9 277 490	500 ks

Chránič dveří

Obrázek	Popis	Barva	Obj. číslo	Bal.
	<ul style="list-style-type: none"> ▶ Při zavírání prohnutých dveří zabraňuje kolizi s mezistěnou ▶ Montáž na bok do řady otvorů ve vzdálenosti 37 nebo 28 mm 	šedá	9 236 460	500 ks
		bílá	9 276 613	500 ks
		černá	9 276 614	500 ks

Upozornění

- ▶ Zamykací systémy 1153
- ▶ Příslušenství ke kování pro posuvné a skládané dveře 1019



hettich.com/short/c58da7

Kování pro skládané dveře

- ▶ WingLine S, spojeno s bokem
- ▶ Jednotlivé součásti

1 Základní kování

Skládací závěs se seřiditelnou mezerou a přesazeným bodem otáčení

▶ Sada obsahuje skládací závěsy a spojovací materiál pro skládací dveře se 2 křídly

Obrázek	Popis	Provedení	Obj. číslo	Bal.
	Jednotlivé závěsy bez spojovacího materiálu	k našroubování	0 046 787	10 ks
			1 004 126	100 ks
		k zalisování	0 052 095	10 ks
			1 001 955	100 ks
	2 ks skládací závěs, včetně spojovacího materiálu	k našroubování	9 278 694	1 sada
		k zalisování	9 278 788	1 sada
	3 ks skládací závěs, včetně spojovacího materiálu	k našroubování	9 278 742	1 sada
		k zalisování	9 278 787	1 sada

Montážní rozměry pro skládací závěs se seřiditelnou mezerou a přesazeným bodem otáčení

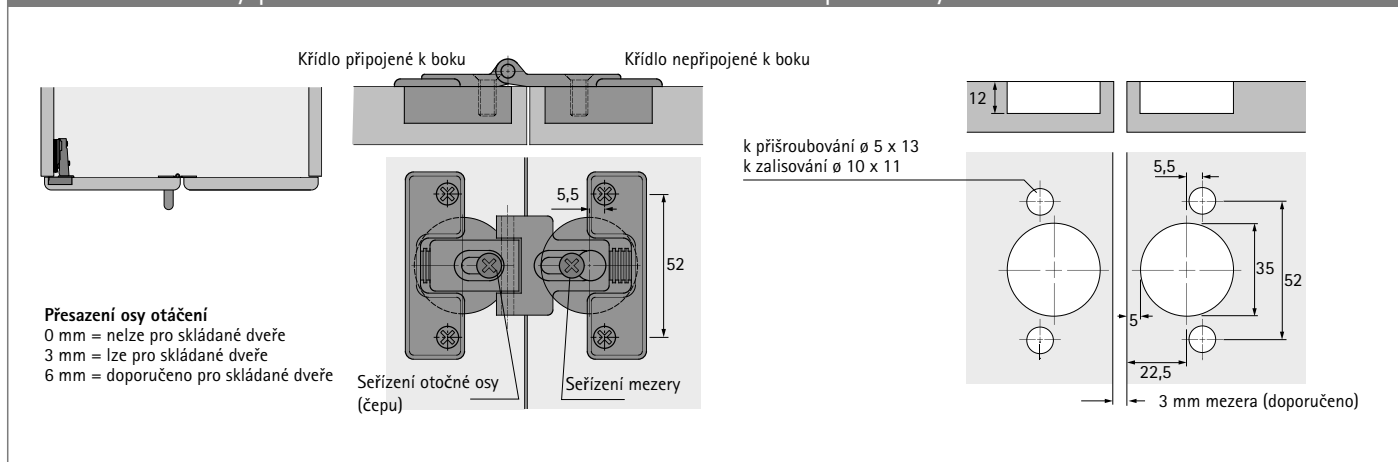

Doporučený počet korpusových a skládacích závěsů

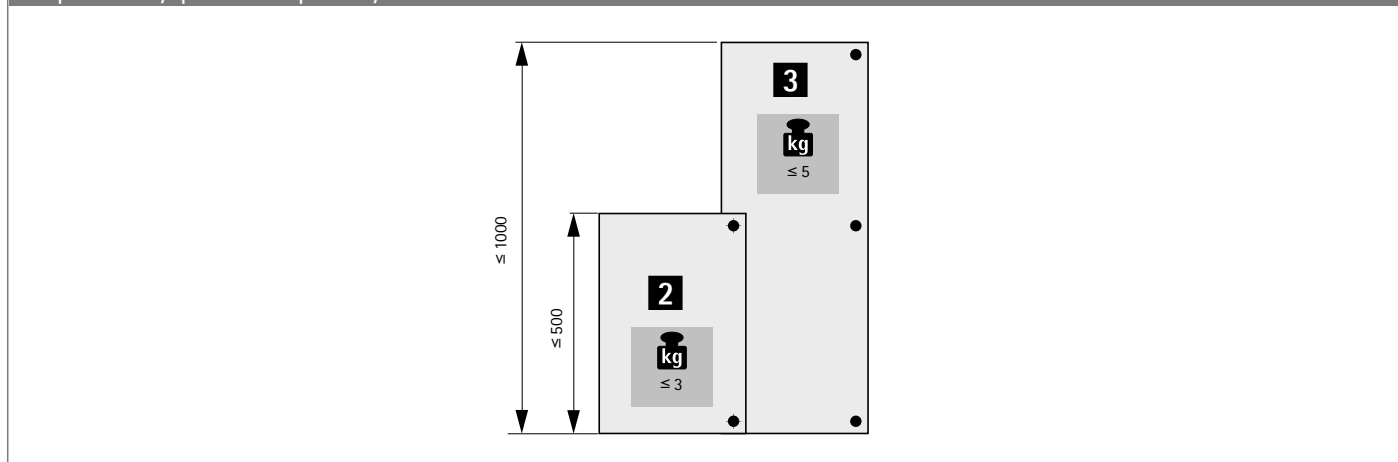

Upozornění

- ▶ Zamykací systémy 1153
- ▶ Příslušenství ke kování pro posuvné a skládané dveře 1019



hettich.com/short/c58da7

Kování pro skládané dveře

- ▶ WingLine S, spojeno s bokem
- ▶ Jednotlivé součásti

2 Vodící profily

Sady profilů

Sada profilů

- ▶ Sada obsahuje jeden vodící profil, s předvrtanými otvory pro upevnění, spojovací materiál a montážní sponky
- ▶ Hliník

Obrázek	Délka mm	Povrchová úprava / barva	Obj. číslo	Bal.
	1200	eloxovaná	9 279 130	1 sada
		prášková barva bílá	9 279 167	1 sada
		prášková barva černá	9 279 161	1 sada
	2400	eloxovaná	9 279 162	1 sada
		prášková barva bílá	9 279 181	1 sada
		prášková barva černá	9 279 163	1 sada

Pokyny k objednání a montážní rozměry vodícího profilu

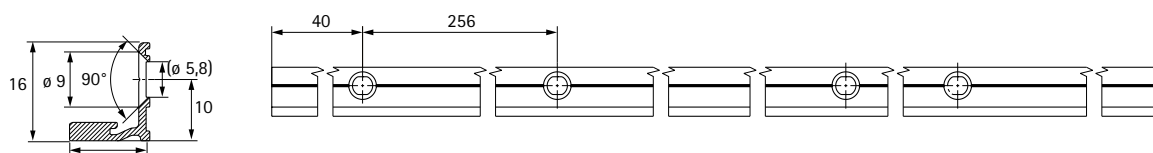

Upozornění

- ▶ Zamykací systémy 1153
- ▶ Příslušenství ke kování pro posuvné a skládané dveře 1019



hettich.com/short/c58da7

Kování pro skládané dveře

- ▶ WingLine S, spojeno s bokem
- ▶ Jednotlivé součásti

2 Vodící profily

Velkobalení

Vodící profil

- ▶ Upevňovací otvory jsou předvrtány u délek 1200 a 2400 mm
- ▶ Hliník

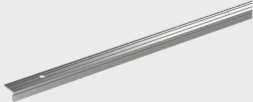
Obrázek	Délka mm	Povrchová úprava	Obj. číslo	Bal.
	1200	bez povrchové úpravy	9 237 987	100 ks
		stříbřitě eloxovaná	9 237 989	100 ks
		prášková barva bílá	9 279 057	100 ks
		prášková barva černá	9 278 819	100 ks
	2400	bez povrchové úpravy	9 237 988	100 ks
		stříbřitě eloxovaná	9 237 990	100 ks
		prášková barva bílá	9 279 060	100 ks
		prášková barva černá	9 278 820	100 ks

Referenční položky pro individuální poptávky vodících profilů

- ▶ Tyto položky slouží výhradně k sestavení poptávky. Tyto položky nejsou běžně prodejné
- ▶ Referenční délka 1000 mm
- ▶ Hliník

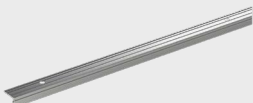
Obrázek	Povrchová úprava	Průřez profilu	Obj. číslo	Bal.
	bez povrchové úpravy	LA 12130	9 261 648	100 ks
	stříbřitě eloxovaná	LA 12130	9 261 647	100 ks
	prášková barva bílá	LA 22130	9 284 971	100 ks
	prášková barva černá	LA 22130	9 284 969	100 ks

Svěrka pro montáž profilu

Obrázek	Obj. číslo	Bal.
	9 298 326	100 ks

Upozornění

- ▶ Zamykací systémy 1153
- ▶ Příslušenství ke kování pro posuvné a skládané dveře 1019



hettich.com/short/c58da7

Kování pro skládané dveře

- ▶ WingLine S, spojeno s bokem
- ▶ Jednotlivé součásti

3 Otvírací jednotky

Sady s aretací

Sada Push to move

- ▶ Sada obsahuje otvírací jednotku s magnetickou aretací, spojovací materiál a vrtací šablonu
- ▶ Prosím postupujte podle pokynů na následující straně
- ▶ Plast šedý

Obrázek	Výkonnostní třída	Obj. č. / provedení		Bal.
		levé	pravé	
	lehká	9 238 102	9 238 113	1 sada
	střední	9 238 051	9 238 101	1 sada

Sada Pull to move

- ▶ Sada obsahuje otvírací mechanismus s magnetickou aretací, spojovací materiál a vrtací šablonu
- ▶ Prosím postupujte podle pokynů na následující straně
- ▶ Plast šedý

Obrázek	Výkonnostní třída	Obj. č. / provedení		Bal.
		levé	pravé	
	lehká	9 238 117	9 238 118	1 sada
	střední	9 238 115	9 238 116	1 sada

Sada Pull to move Silent

- ▶ Sada obsahuje otvírací mechanismus, spojovací materiál a vrtací šablonu
- ▶ Prosím postupujte podle pokynů na následující straně

Obrázek	Výkonnostní třída	Barva	Obj. č. / provedení		Bal.
			levé	pravé	
	lehká	šedá	9 238 120	9 238 119	1 sada
		bílá	9 277 600	9 277 691	1 sada
		černá	9 277 692	9 277 693	1 sada
	střední	šedá	9 238 121	9 238 124	1 sada
		bílá	9 277 694	9 277 695	1 sada
		černá	9 277 696	9 277 697	1 sada

Upozornění

- ▶ Zamykací systémy 1153
- ▶ Příslušenství ke kování pro posuvné a skládané dveře 1019



[hettich.com/short/c58da7](https://www.hettich.com/short/c58da7)

Kování pro skládané dveře

- ▶ WingLine S, spojeno s bokem
- ▶ Jednotlivé součásti

3 Otvírací jednotky

Pokyny pro objednávání

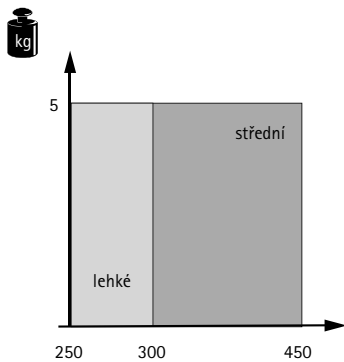

Jelikož jednotky Pull to move, Pull to move Silent a Push to move musí bezvadně fungovat pro každou šířku a hmotnost křídla, jsou tyto jednotky k dispozici v různých výkonnostních třídách. Stačí vybrat správnou sadu pro váš případ použití. 'Technický asistent' na: <https://www.hettich.com/short/674f44> vám pomůže najít rychle a jednoduše správnou variantu. Kromě toho se doporučuje zkušební montáž.

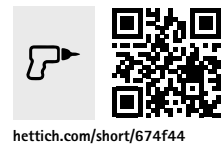

Umístění aretace pro otvírací jednotku Push to move

Magnetická aretace
(provedení Standard a Design)

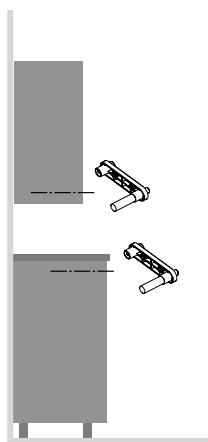

Mechanická aretace

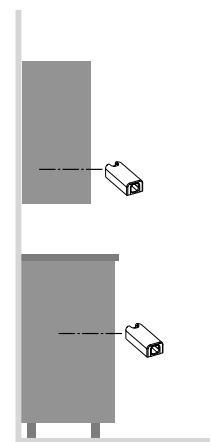

Upozornění

- | | |
|--|------|
| ▶ Zamykací systémy | 1153 |
| ▶ Příslušenství ke kování pro posuvné a skládané dveře | 1019 |



Kování pro skládané dveře

- ▶ WingLine S, spojeno s bokem
- ▶ Jednotlivé součásti

3 Otvírací jednotky

Sady bez aretace

Základní sada Push to move a Pull to move

- ▶ Sada obsahuje otvírací jednotku bez aretace, spojovací materiál a vrtací šablonu
- ▶ Aretaci je třeba objednat zvlášť

Obrázek	Výkonnostní třída	Barva	Obj. č. / provedení		Bal.
			levé	pravé	
	lehká	šedá	9 266 113	9 266 111	1 sada
		bílá	9 277 702	9 277 703	1 sada
		černá	9 277 704	9 277 705	1 sada
	střední	šedá	9 265 960	9 266 112	1 sada
		bílá	9 277 706	9 277 682	1 sada
		černá	9 277 594	9 277 595	1 sada

Aretace pro základní sadu Push to move

- ▶ Povinné příslušenství pro základní sadu Push to move
- ▶ Sada obsahuje aretaci a spojovací materiál

Obrázek	Provedení	Barva	Obj. číslo	Bal.
	Magnetická aretace Standard ▶ K přišroubování před mezistěnu ▶ Odsazení mezistěny 13 mm	šedá	9 282 900	10 sad
			9 266 220	50 sad
	Magnetická aretace Design ▶ K zalisování do mezistěny ▶ Odsazení mezistěny 8 mm	bílá	9 282 901	10 sad
			9 266 242	50 sad
		černá	9 282 902	10 sad
			9 266 241	50 sad
	V zavřeném stavu drží mechanicky ▶ K přišroubování pod mezistěnu ▶ Odsazení mezistěny 3 mm	šedá	9 282 527	10 sad
			9 264 191	50 sad
		bílá	9 282 600	10 sad
			9 264 170	50 sad
		černá	9 282 601	10 sad
			9 264 192	50 sad

Aretace pro základní sadu Pull to move

- ▶ Povinné příslušenství pro základní sadu Pull to move
- ▶ Sada obsahuje aretaci a spojovací materiál

Obrázek	Provedení	Barva	Obj. číslo	Bal.
	Magnetická aretace Standard ▶ K přišroubování před mezistěnu ▶ Odsazení mezistěny 13 mm	šedá	9 266 219	50 sad
	Magnetická aretace Design ▶ K zalisování do mezistěny ▶ Odsazení mezistěny 8 mm	bílá	9 266 244	50 sad
		černá	9 266 243	50 sad

Upozornění

- ▶ Zamykací systémy 1153
- ▶ Příslušenství ke kování pro posuvné a skládané dveře 1019



hettich.com/short/c58da7

Kování pro skládané dveře

- ▶ WingLine S, spojeno s bokem
- ▶ Jednotlivé součásti

4 Příslušenství

Vyrovnávací kování

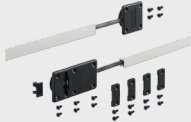
Obrázek	Popis	Obj. číslo	Bal.
	<ul style="list-style-type: none">▶ Ke srovnání prohnutých dveří. Lze použít proti průhybu i preventivně▶ Pro každé posuvné dveře by měla být použita alespoň jedna sada vyrovnávacích kování	9 252 651	1 sada

Upozornění

- | | |
|--|------|
| ▶ Zamykací systémy | 1153 |
| ▶ Příslušenství ke kování pro posuvné a skládané dveře | 1019 |



hettich.com/short/c58da7

Kování pro skládané dveře

► WingLine 220, spojeno s bokem



Zanechá silný dojem

Ze stabilního kování WingLine 220 budou Vaši zákazníci nadšeni: systém s horním nosným profilem umožňuje snadný a komfortní pohyb vysokých skládaných dveří s hmotností každého křídla až 25 kg.

Nosný profil namontovaný na půdě korpusu elegantně zmizí za dveřmi.

Úložný prostor není ničím zakrytý a lze jej optimálně využívat.



Zaměřeno na design:

Nosný profil se montuje na půdu.



Více prostoru ve skříni:

Uvnitř korpusu není vidět žádné kování. Vodicí profil je pod dnem a je optimální pro nízkou konstrukci soklu.

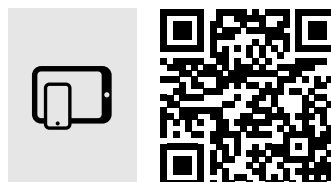

hettich.com/short/d11cf7

Zjistěte více:

Inspiraci a další podrobnosti o výrobcích naleznete na našich webových stránkách.

Kování pro skládané dveře

- ▶ WingLine 220, spojeno s bokem
- ▶ Přehled

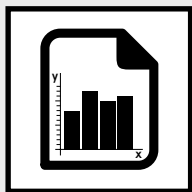

Přehled parametrů

996

- ▶ Konstrukční princip
- ▶ Všeobecné informace
- ▶ Rozměry a hmotnost dveří

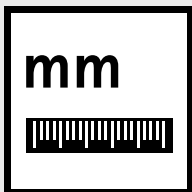

Rozměry

997

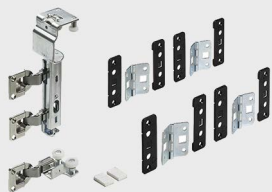

Jednotlivé součásti

998 – 999



Zamykací systémy

1153

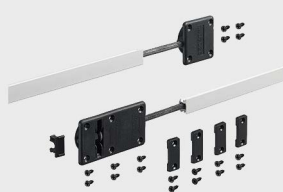

Příslušenství

1019



Technické informace

- ▶ Kritéria kvality

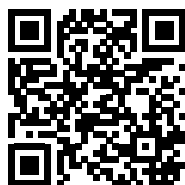

Hettich technický asistent

- ▶ Rozměry a montáž
- ▶ Seřízení
- ▶ Služby

hettich.com/short/0c15df

Kování pro skládané dveře

- ▶ WingLine 220, spojeno s bokem
- ▶ Přehled parametrů

Konstrukce



Všeobecné informace

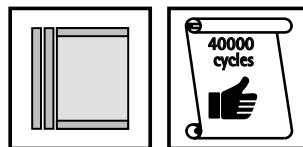

Rozměry a hmotnost dveří

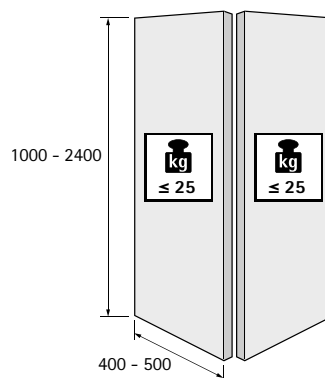

hettich.com/short/8681f2

Počet křídel

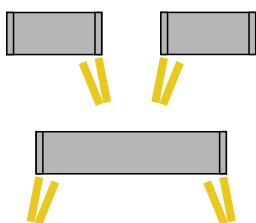

Seřízení výšky

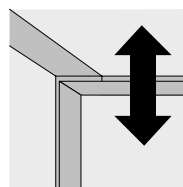

± 5

Materiál dveří

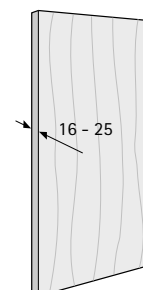

Kování pro skládané dveře

- ▶ WingLine 220, spojeno s bokem
- ▶ Rozměry

Znázornění funkce

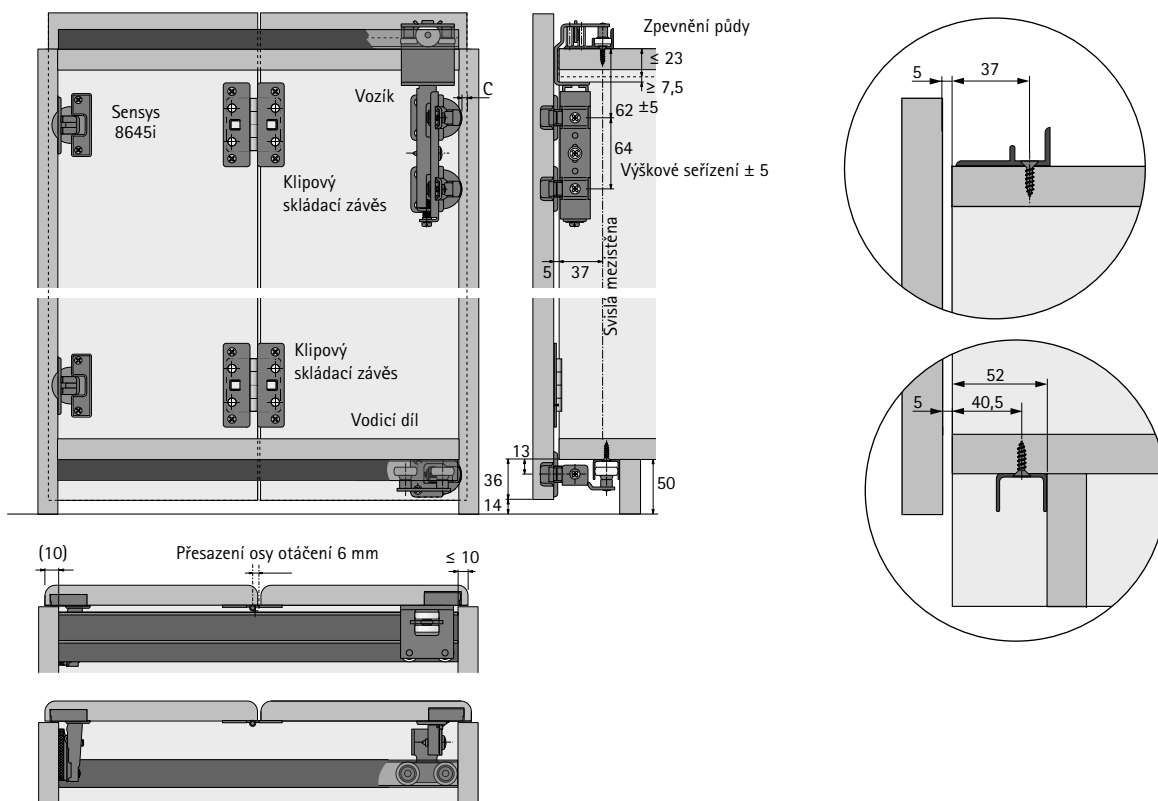

Rozměry

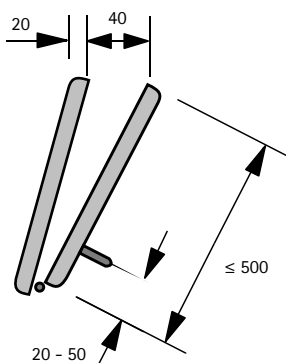

Vrtání dveří

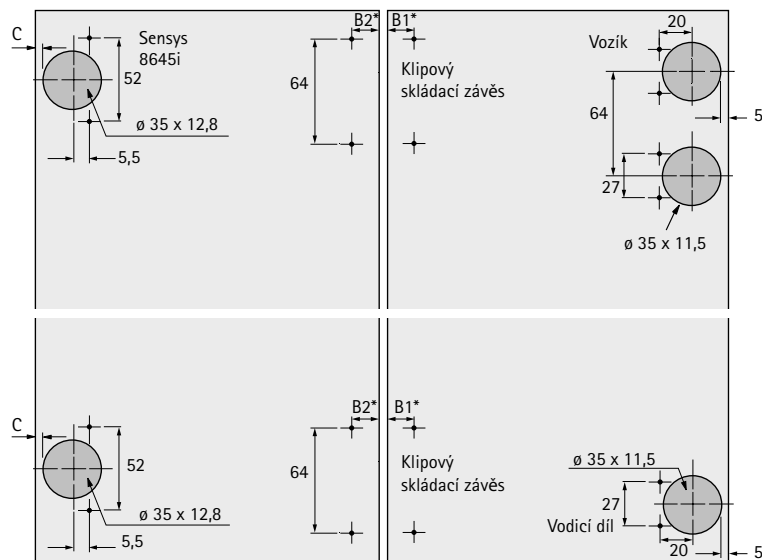

Rozměr mm

B1*	10,5	11	11,5	12	12,5
B2*	22,5	23	23,5	24	24,5
Mezera mm	5	4	3	2	1

Poznámka: kóta C pro korpusový závěs je závislá na naložení dveří a distanci montážní podložky (viz kapitola Závěsy)

Kování pro skládané dveře

- ▶ WingLine 220, spojeno s bokem
- ▶ Jednotlivé součásti

Přehled systému

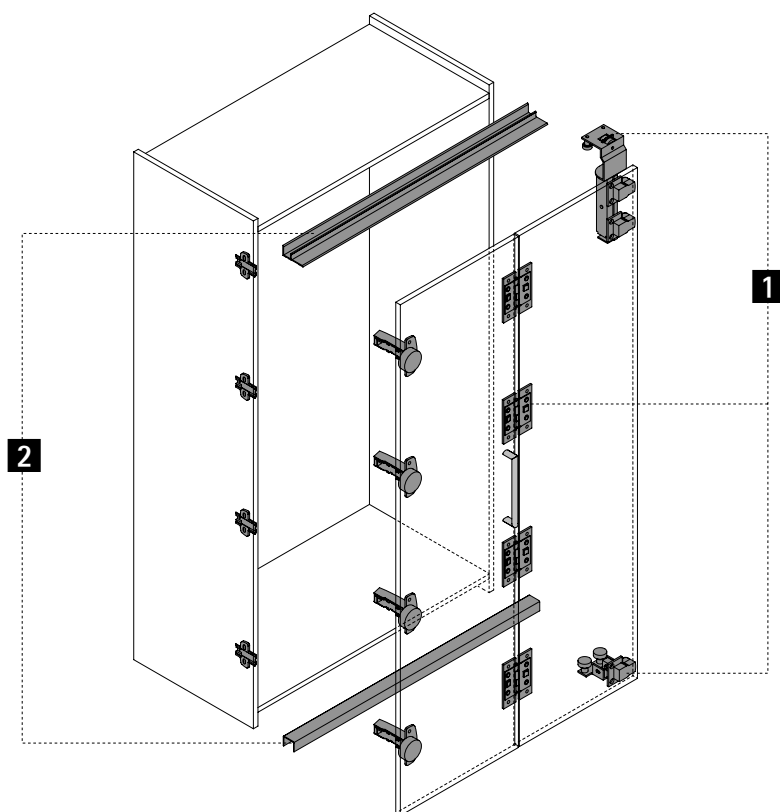

1 Nosné vozíky a vodící díly



2 Nosné a vodící profily



Kování pro skládané dveře

- ▶ WingLine 220, spojeno s bokem
- ▶ Jednotlivé součásti

1 Nosné vozíky a vodící díly

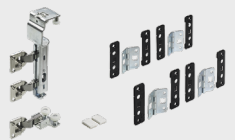
Obrázek	Popis	Obj. č. / provedení		Bal.
		levé	pravé	
	Sada obsahuje horní vozík, dolní vodící díl a skládací závěsy pro jednu skládané dveře se 2 křídly	0 041 248	0 041 247	1 sada

2 Nosné a vodící profily

Nosný profil

Obrázek	Popis	Obj. číslo	Bal.
	<ul style="list-style-type: none">▶ K přišroubování▶ Délka 2000 mm▶ Hliník, stříbřitě eloxovaný	0 041 249	1/4 ks

Vodící profil

Obrázek	Popis	Obj. číslo	Bal.
	<ul style="list-style-type: none">▶ K přišroubování▶ Délka 2000 mm▶ Hliník, stříbřitě eloxovaný	0 041 251	1/4 ks

Upozornění

- | | |
|--|------|
| ▶ Zamykací systémy | 1153 |
| ▶ Příslušenství ke kování pro posuvné a skládané dveře | 1019 |



hettich.com/short/fa6cb1



Pro velké úkoly

WingLine 230 je obr mezi systémy pro skládané dveře: Jedním pohybem se otevře plocha o velikosti více než 7 m². Je perfektní pro velké skříně, např. v kanceláři nebo ložnici. Šikovně předělí místnost. Ideální pro šatnu, která se dá otevřít a zavřít jedním pohybem ruky. WingLine 230 zvládne

každý úkol a unese dvevní křídla s hmotností 20 - 25 kg. Maximální stabilita: spojení dveří s boky pomocí rychlomontážních závěsů Sensys 8645i. WingLine 230 nepotřebuje mezistěny ani dolní vedení.



Univerzální:

Lze použít na skříně i pro rozdělení místnosti.



Stabilní a bezpečné:

I velké a těžké dveře fungují bez dolního vedení.

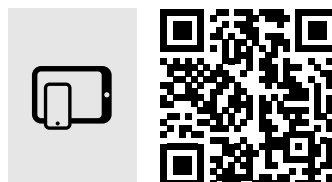

hettich.com/short/06f7bd

Zjistěte více:

Inspiraci a další podrobnosti o výrobcích naleznete na našich webových stránkách.

Kování pro skládané dveře

- ▶ WingLine 230, spojeno s bokem
- ▶ Přehled

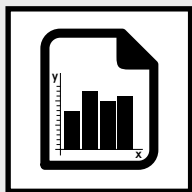

Přehled parametrů

1002

- ▶ Konstrukční princip
- ▶ Všeobecné informace
- ▶ Rozměry a hmotnost dveří

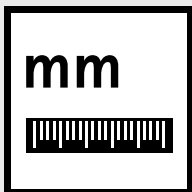

Rozměry

1003



Jednotlivé součásti

1004 - 1005



Zamykací systémy

1153

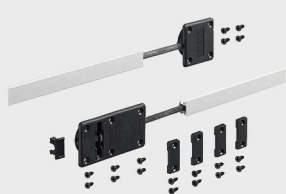

Příslušenství

1019

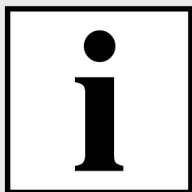

Technické informace

- ▶ Kritéria kvality

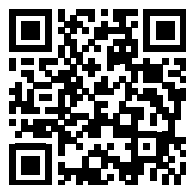

Hettich technický asistent

- ▶ Rozměry a montáž
- ▶ Seřízení
- ▶ Služby

hettich.com/short/71afe6

Kování pro skládané dveře

- ▶ WingLine 230, spojeno s bokem
- ▶ Přehled parametrů

Konstrukce

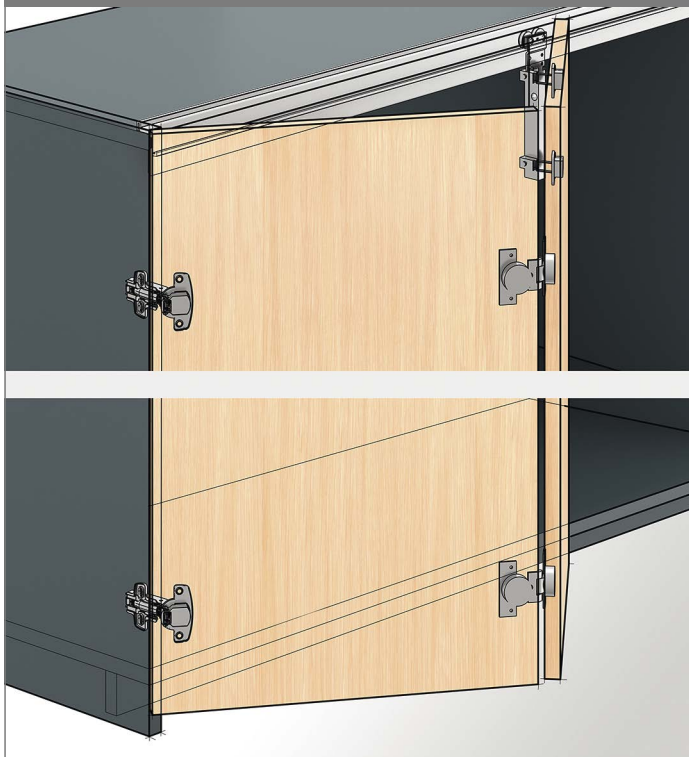

Všeobecné informace

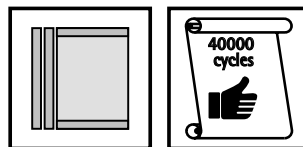

Rozměry a hmotnost dveří

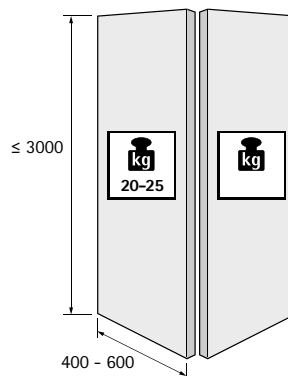

hettich.com/short/8681f2

Počet křídel

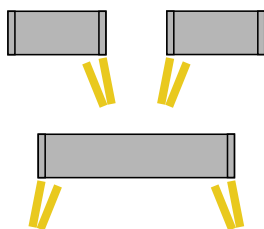

Materiál dveří

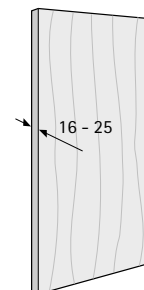

Přejete si podporu při otvírání?

Pull to move Silent je nová a jedinečná otvírací jednotka pro skládané dveře. Lehkým pootažením za úchytку se sestava automaticky otevírá a dojde tlumeně do otevřené pozice. Fascinující efekt otvírání na čistě mechanickém základu. Nevyžaduje kabely ani napájení ze sítě.

Dveře s úchytку

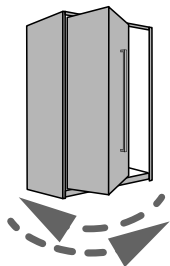

Bez otvírací jednotky
Dveře se otevírají a zavírají ručně.

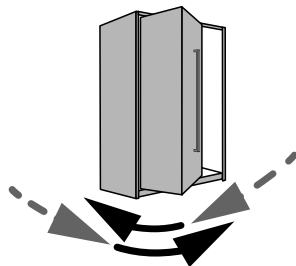

Otvírací jednotka Pull to move Silent
Lehkým zatažením za úchytку pootevřete dveře a od úhlu otevření 35° se budou otevírat samočinně. Do zavřené pozice dojedou tlumeně.

Kování pro skládané dveře

- ▶ WingLine 230, spojeno s bokem
- ▶ Rozměry

Znázornění funkce

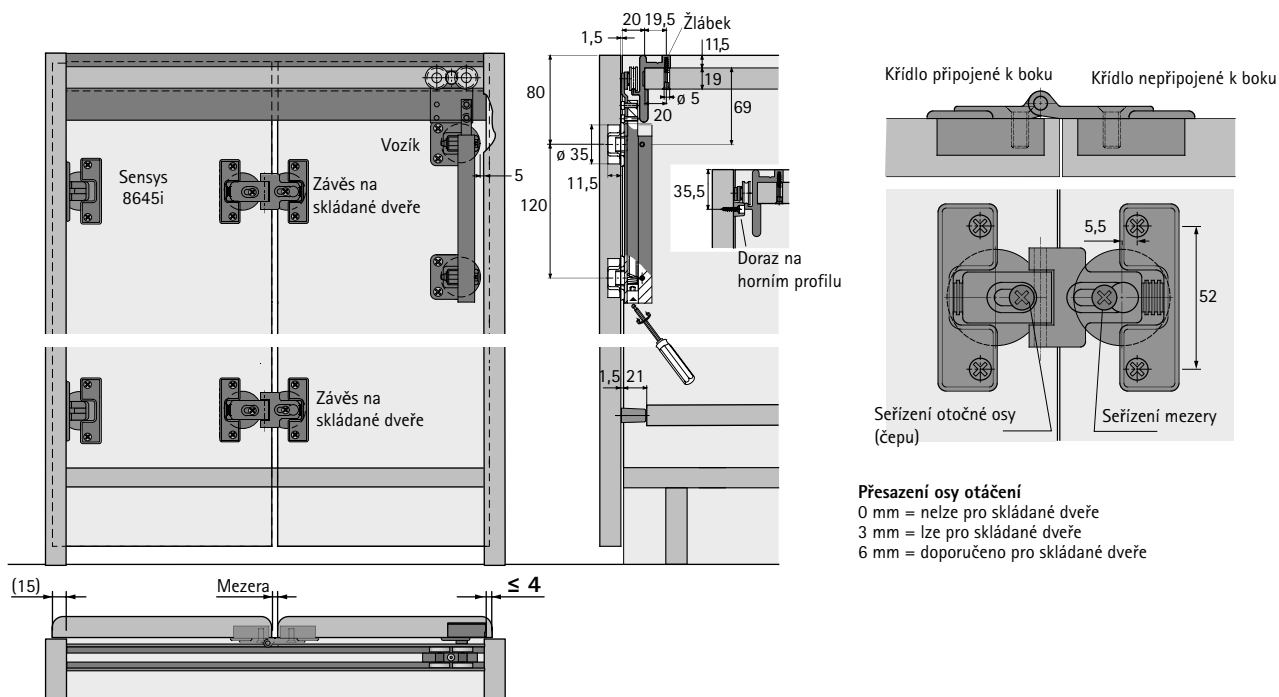

Rozměry

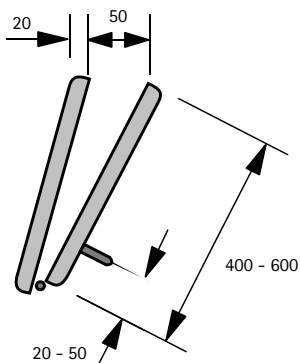

Vrtání dveří

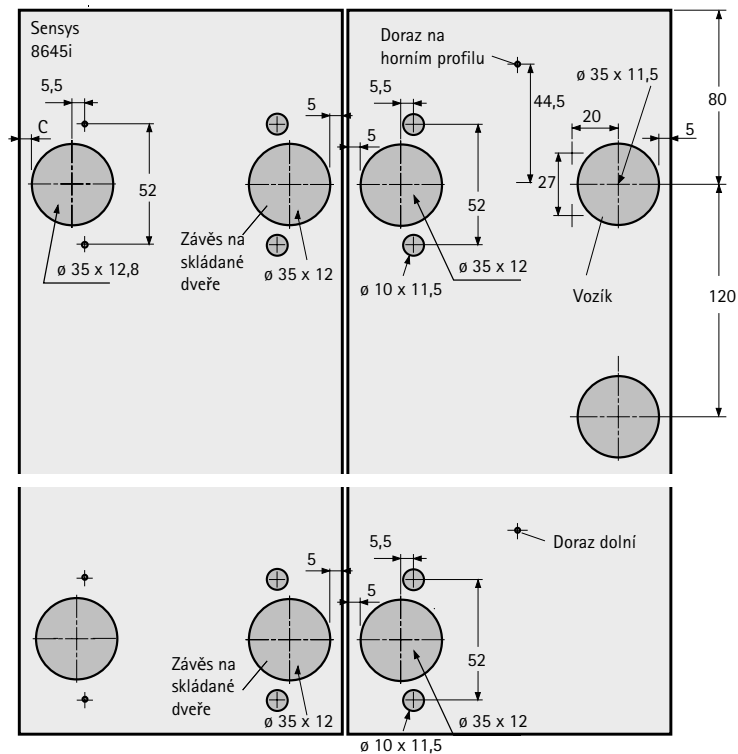

Poznámka: kóta C pro korpusový závěs je závislá na naložení dveří a distanci montážní podložky (viz kapitola Závěsy)

Kování pro skládané dveře

▶ WingLine 230, spojeno s bokem

▶ Jednotlivé součásti

Přehled systému

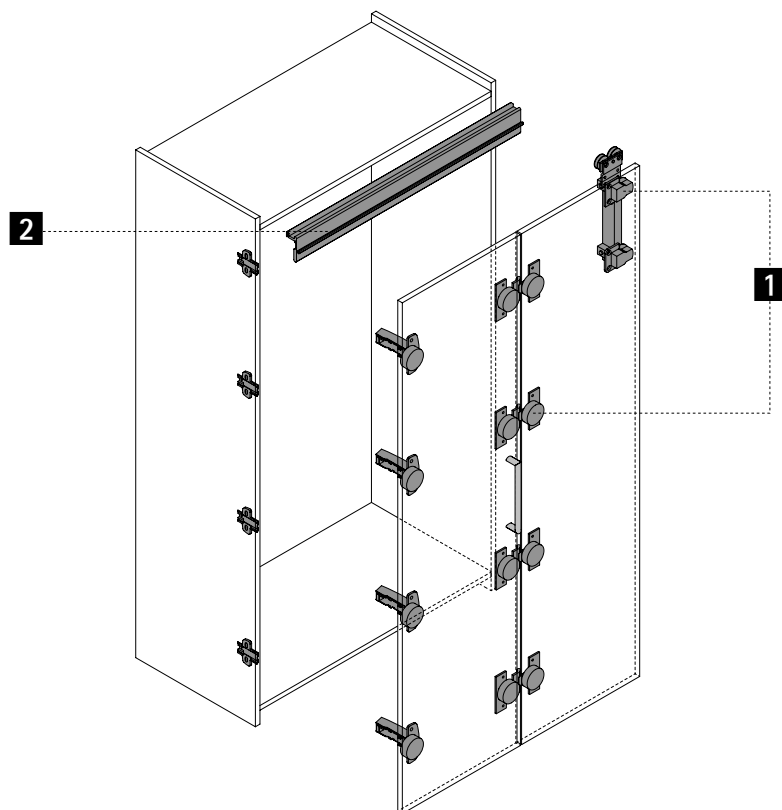

1 Vozíky



2 Nosný profil



3 Komfortní jednotky



Kování pro skládané dveře

- ▶ WingLine 230, spojeno s bokem
- ▶ Jednotlivé součásti

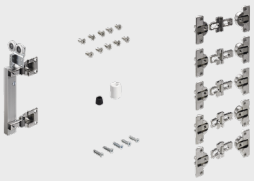

1 Vozíky

Obrázek	Popis	Obj. č. / provedení			Bal.
		levé	pravé	levé a pravé	
	Sada obsahuje horní vozíky a středové závěsy potřebné pro 1 skládané dveře se 2 křídly, pravé nebo levé, resp. 2 skládané dveře vždy se 2 křídly, pravé a levé	0 010 083	0 010 084	0 079 015	1 sada

2 Nosný profil

Obrázek	Popis	Barva	Obj. číslo	Bal.
	<ul style="list-style-type: none"> ▶ Pro půdu tloušťky 19 mm ▶ K přišroubování ▶ Délka 2400 mm ▶ Hliník 	prášková barva bílá	0 079 013	1/4 ks
		černá eloxovaná	0 079 014	1/4 ks

3 Otvírací jednotky

Sada Pull to move Silent

- ▶ Sada obsahuje otvírací jednotku, spojovací materiál a vrtací šablonu

Obrázek	Výkonnostní třída	Barva	Obj. č. / provedení		Bal.
			levé	pravé	
	těžká	šedá	9 238 123	9 238 122	1 sada
		bílá	9 277 698	9 277 699	1 sada
		černá	9 277 700	9 277 701	1 sada

Upozornění	
▶ Zamykací systémy	1153
▶ Příslušenství ke kování pro posuvné a skládané dveře	1019



hettich.com/short/da9535

Kování pro skládané dveře

► WingLine 77, spojeno s bokem



Ukažte sílu

Kování WingLine 77 pro skládané dveře spojené s bokem korpusu dokáže zcela suverénně pohybovat také křídly hmotnosti až 25 kg. Chod je precizní a sametově jemný. Stabilní spojení s bokem korpusu pomocí rychlomontážních klipových závěsů Sensys 8645i šetří drahocenný čas.



Bez námahy:

I vysokými dveřmi pohybujete lehce.



Rozmanité využití:

Skládané dveře WingLine 77 použijete kdekoli.

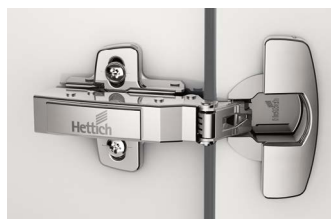

Jednoduchá obměna:

Otvírací dveře nahradíte beze změny konstrukce korpusu.



hettich.com/short/a7be29

Zjistěte více:

Inspiraci a další podrobnosti o výrobcích naleznete na našich webových stránkách.

Kování pro skládané dveře

- ▶ WingLine 77, spojeno s bokem
- ▶ Přehled

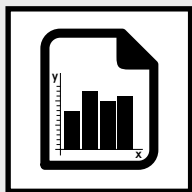

Přehled parametrů

1008

- ▶ Konstrukční princip
- ▶ Všeobecné informace
- ▶ Rozměry a hmotnost dveří

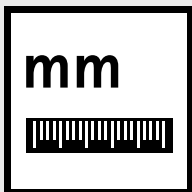

Rozměry

1009



Jednotlivé součásti

1010 - 1011



Zamykací systémy

1153

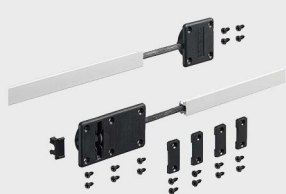

Příslušenství

1019



Technické informace

- ▶ Kritéria kvality



Hettich technický asistent

- ▶ Rozměry a montáž
- ▶ Seřízení
- ▶ Služby

hettich.com/short/3bc458

Kování pro skládané dveře

- ▶ WingLine 77, spojeno s bokem
- ▶ Přehled parametrů

Konstrukce

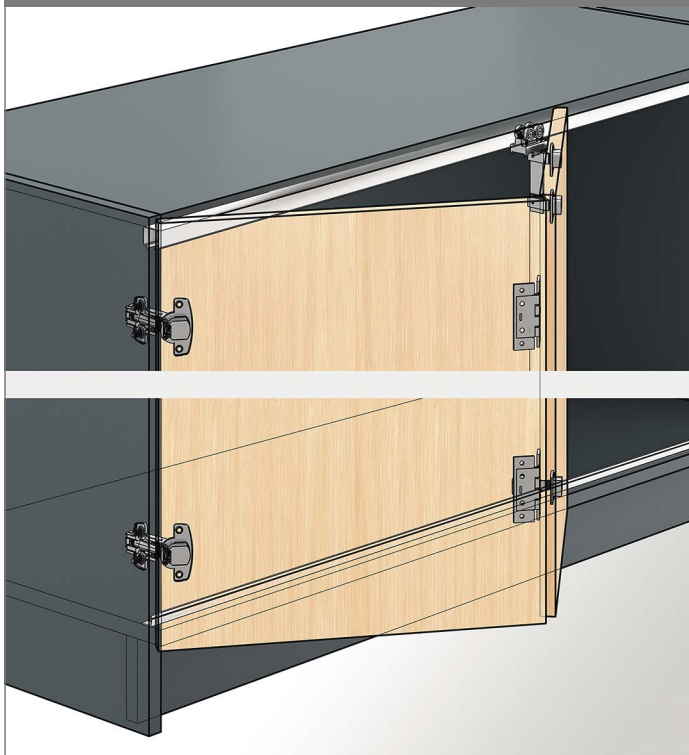

Všeobecné informace

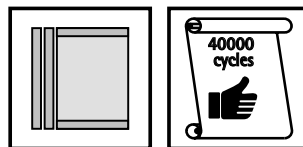

Rozměry a hmotnost dveří

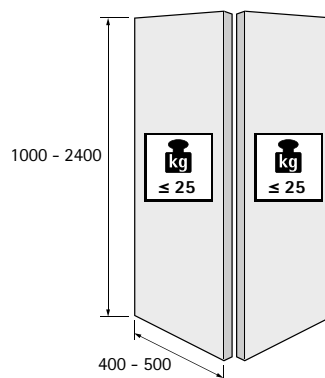

hettich.com/short/8681f2

Počet křídel

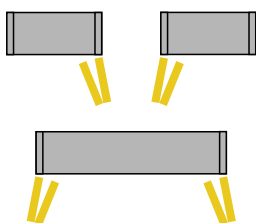

Seřízení výšky

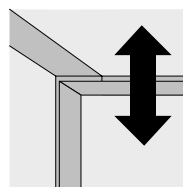

± 3

Materiál dveří

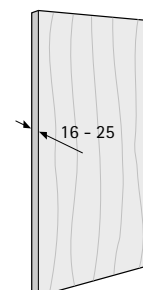

Kování pro skládané dveře

► WingLine 77, spojeno s bokem

► Rozměry

Znázornění funkce

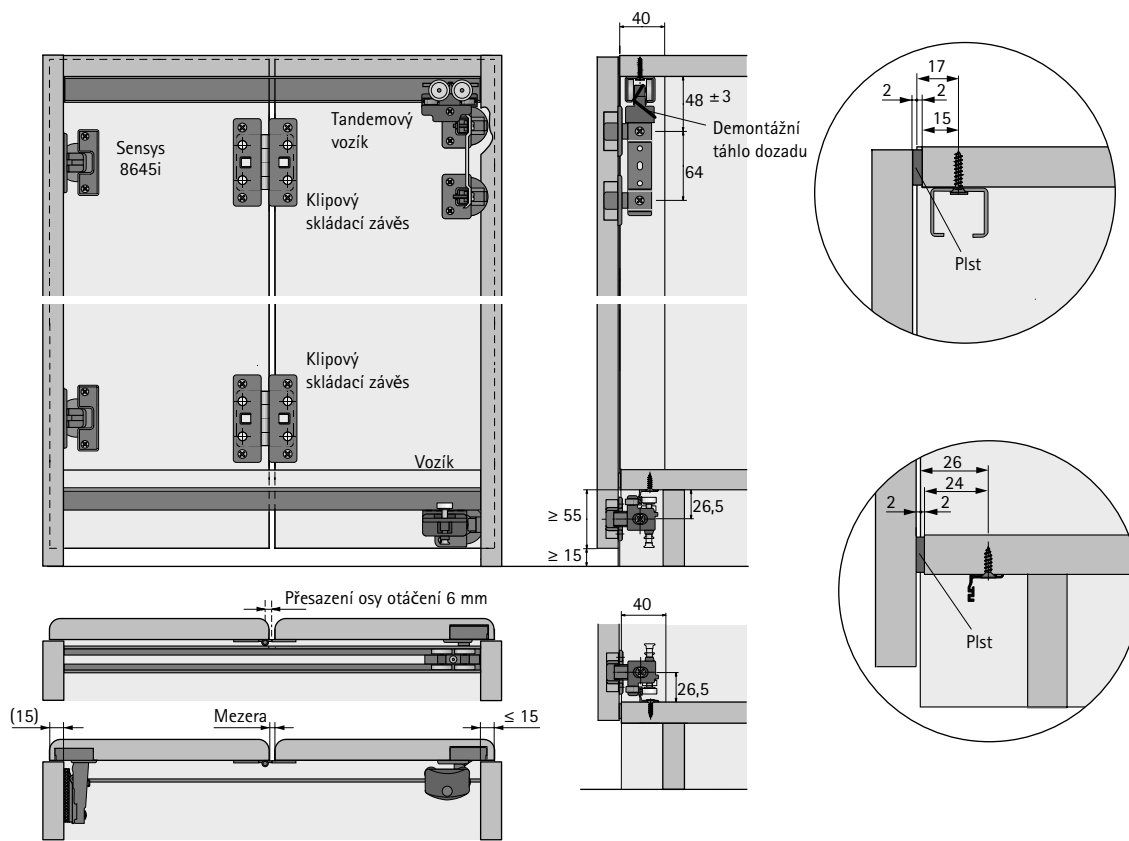

Rozměry

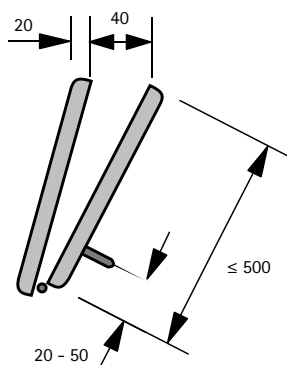

Vrtání dveří

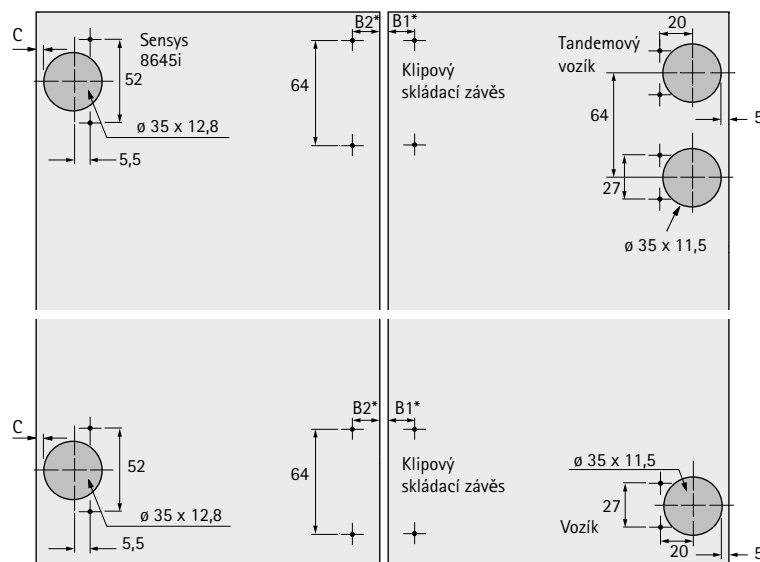

Rozměr mm

B1*	10,5	11	11,5	12	12,5
B2*	22,5	23	23,5	24	24,5
Mezera mm	5	4	3	2	1

Poznámka: kóta C pro korpusový závěs je závislá na naložení dveří a distanci montážní podložky (viz kapitola Závěsy)

Kování pro skládané dveře

- ▶ WingLine 77, spojeno s bokem
- ▶ Jednotlivé součásti

Přehled systému

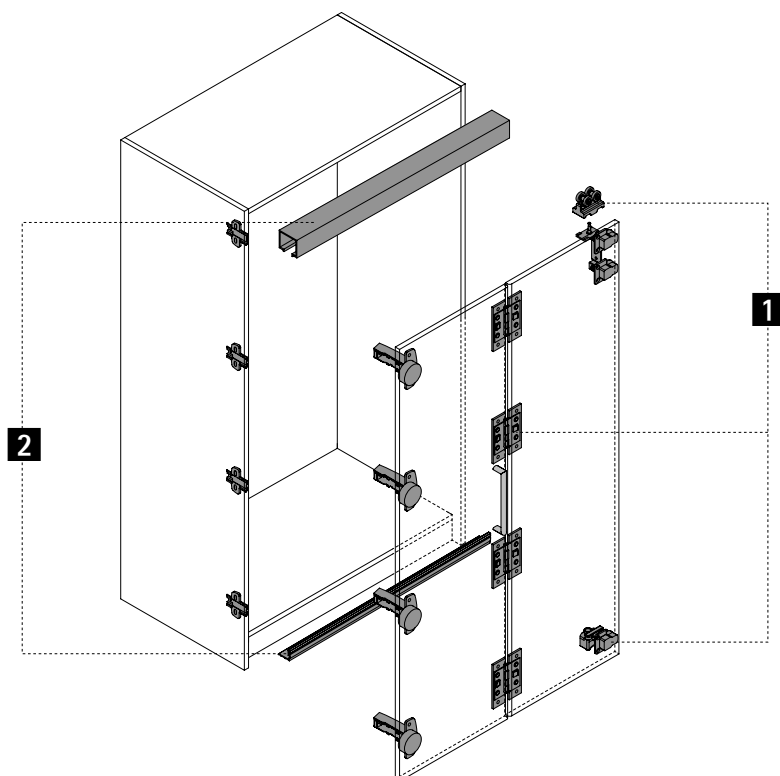

1 Nosné vozíky a vodící díly



2 Nosné a vodící profily



Kování pro skládané dveře

- ▶ WingLine 77, spojeno s bokem
- ▶ Jednotlivé součásti

1 Nosné vozíky a vodící díly

Obrázek	Popis	Obj. č. / provedení		Bal.
		levé	pravé	
	Sada obsahuje horní vozíky, dolní vodící díly, skládací závěsy a držák s výškovým seřízením pro 1 skládané dveře se 2 křídly	0 070 983	0 070 984	1 sada

2 Nosné a vodící profily

Nosný profil

Obrázek	Popis	Obj. číslo	Bal.
	<ul style="list-style-type: none">▶ K přišroubování, upevňovací otvory předvrtány▶ Délka 2000 mm▶ Hliník, stříbřitě eloxovaný	9 193 573	1/4 ks

Vodící profil

Obrázek	Popis	Obj. číslo	Bal.
	<ul style="list-style-type: none">▶ K přišroubování, upevňovací otvory předvrtány▶ Délka 2000 mm▶ Hliník, stříbřitě eloxovaný	0 072 919	1/4 ks

Upozornění

- | | |
|--|------|
| ▶ Zamykací systémy | 1153 |
| ▶ Příslušenství ke kování pro posuvné a skládané dveře | 1019 |



hettich.com/short/a08589

Kování pro skládané dveře

► Wing 77, volně posuvné



Fantasticky flexibilní
Pomocí Wing 77 můžete konstruovat dveře skříní se dvěma křídly (každé max. 25 kg) nebo se čtyřmi křídly (každé max. 20 kg). Zlatý hřeb: celá sestava složených dveří se dá libovolně posunovat před korpusem! Sestavy dveří se dají vzájemně spojovat. Překvapte své zákazníky individuálním řešením skládaných dveří v ložnici nebo v kanceláři. Wing 77 Vám poskytne nebývalé konstrukční možnosti.



Okřídlené:
Univerzální konstrukce až se 4 křídly. Dveře nejsou spojené s bokem korpusu.



Osvědčené:
Stabilní nosný profil pod půdou a k tomu dolní vedení.

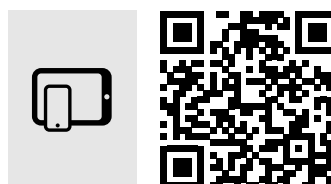

hettich.com/short/a5e4fd

Zjistěte více:
Inspiraci a další podrobnosti o výrobcích naleznete na našich webových stránkách.

Kování pro skládané dveře

- ▶ Wing 77, volně posuvné
- ▶ Přehled

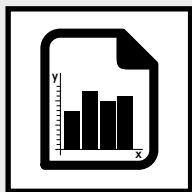

Přehled parametrů

1014 - 1015

- ▶ Konstrukční princip
- ▶ Všeobecné informace
- ▶ Rozměry a hmotnost dveří

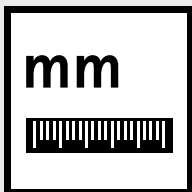

Rozměry

1016



Jednotlivé součásti

1017 - 1018



Zamykací systémy

1153



Příslušenství

1019



Technické informace

- ▶ Kritéria kvality

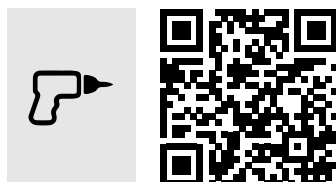

Hettich technický asistent

- ▶ Rozměry a montáž
- ▶ Seřízení
- ▶ Služby

hettich.com/short/75ab41

Kování pro skládané dveře

- ▶ Wing 77, volně posuvné
- ▶ Přehled parametrů

Konstrukce

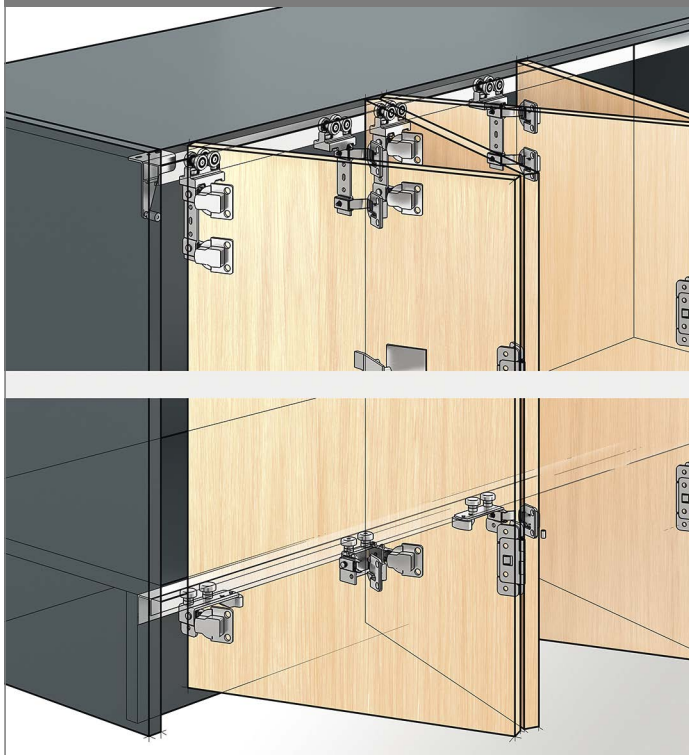

Všeobecné informace

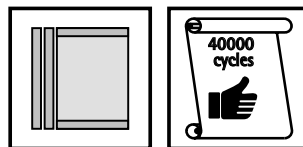

Rozměry a hmotnost dveří

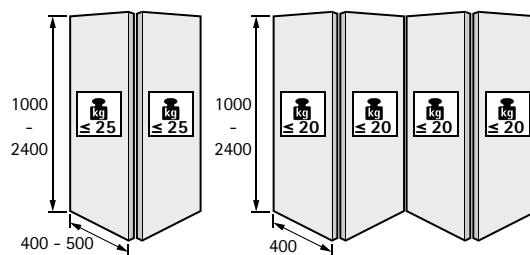

hettich.com/short/8681f2

Počet křídel

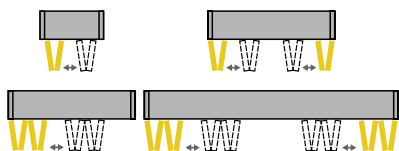

Seřízení výšky

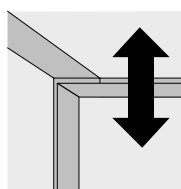

± 3

Materiál dveří

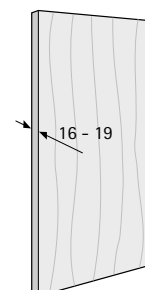

Kování pro skládané dveře

- ▶ Wing 77, volně posuvné
- ▶ Přehled parametrů

Znázornění funkce

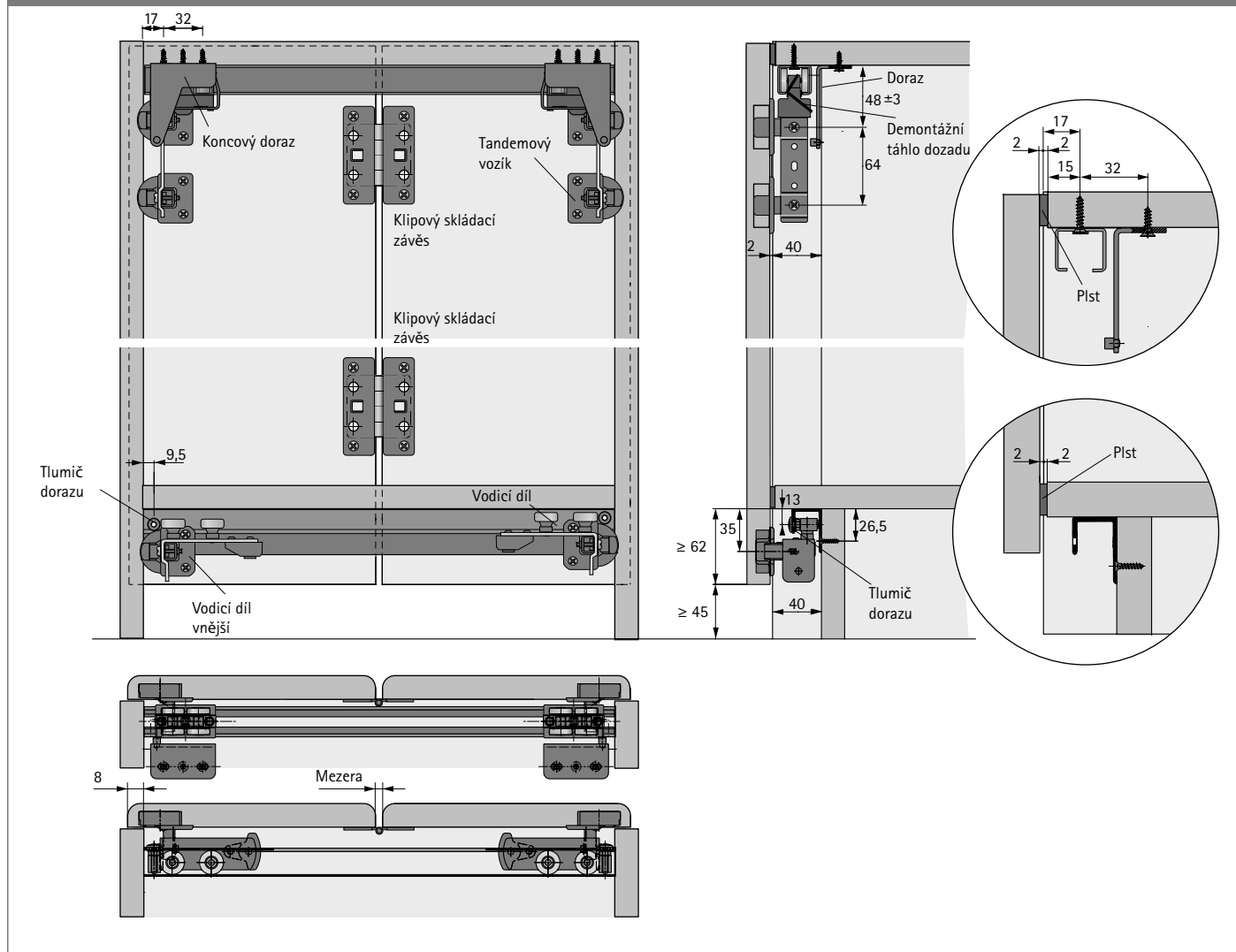

Rozměry

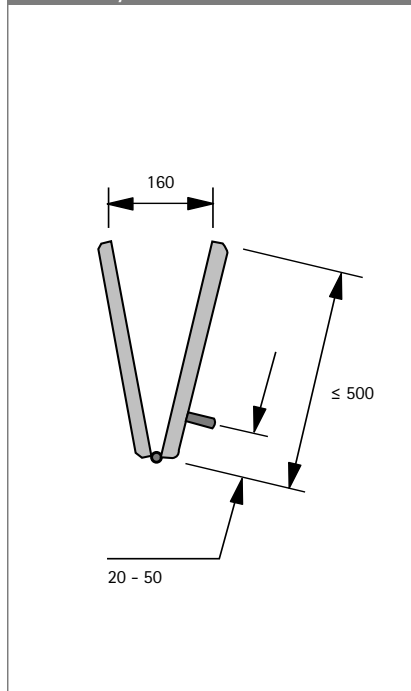

Vrtání dveří

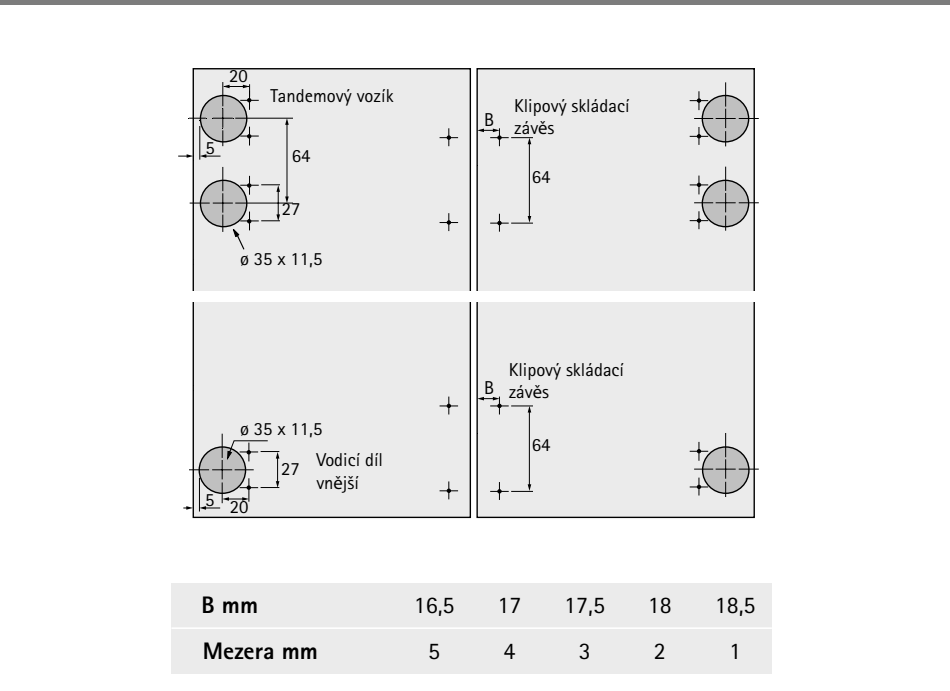

Kování pro skládané dveře

- ▶ Wing 77, volně posuvné
- ▶ Rozměry

Znázornění funkce

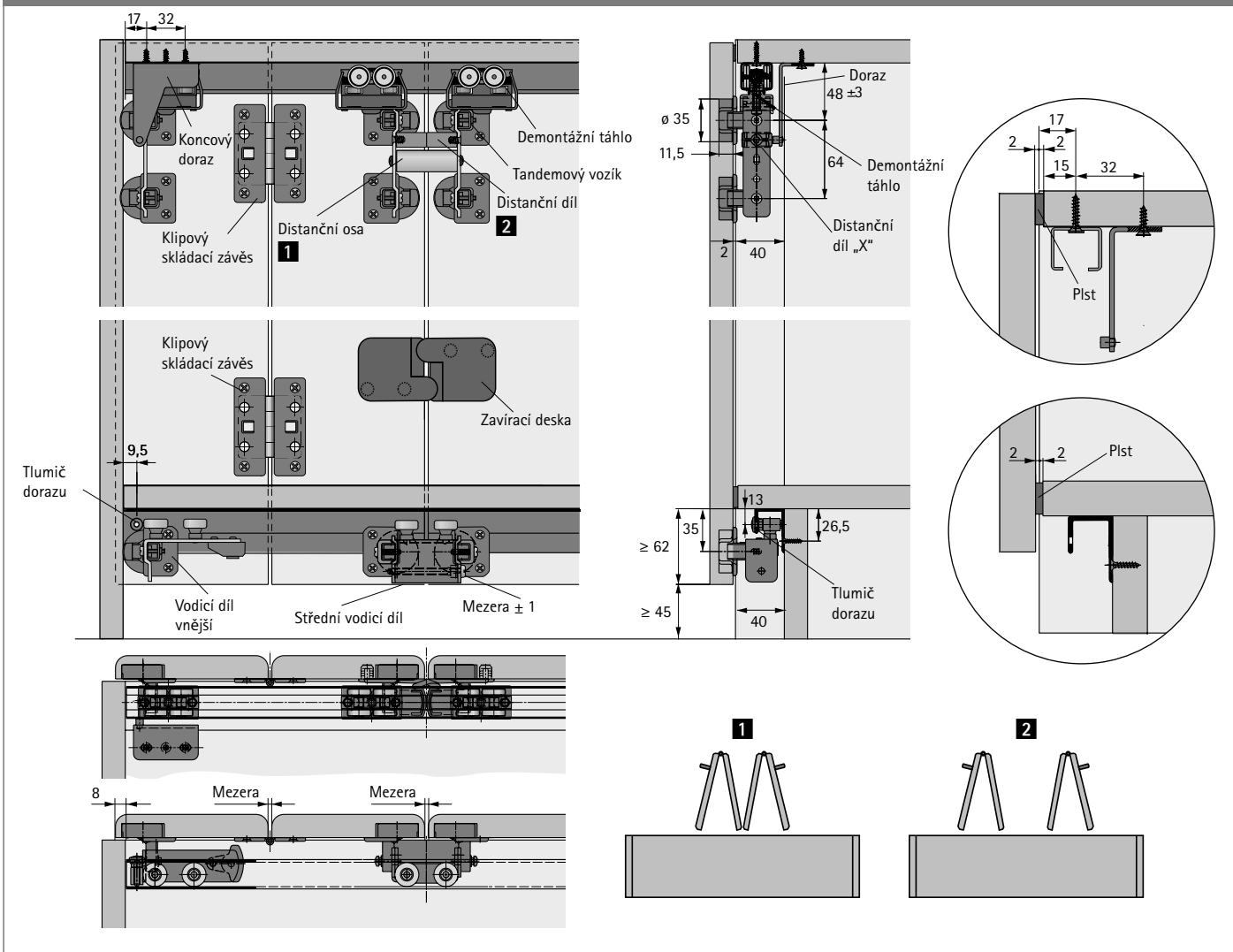

Rozměry

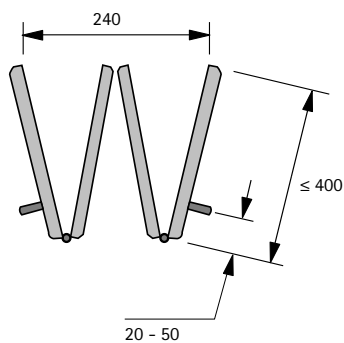

Vrtání dveří

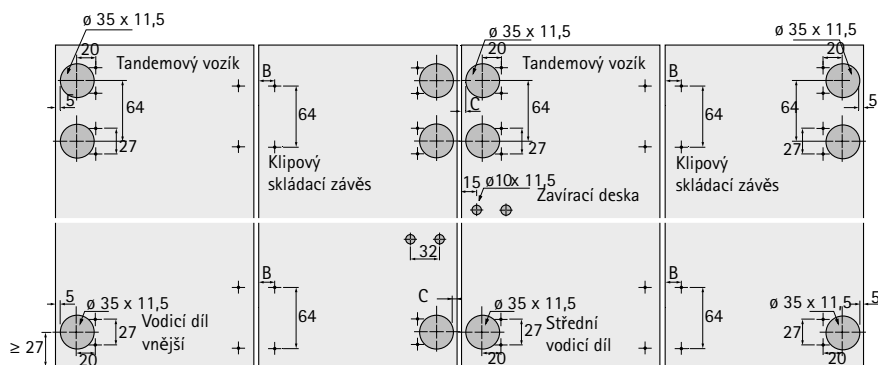

B	16,5	17	17,5	18	18,5
C	4	4,5	5	5,5	6
Mezera mm	5	4	3	2	1

Kování pro skládané dveře

- ▶ Wing 77, volně posuvné
- ▶ Jednotlivé součásti

Přehled systému

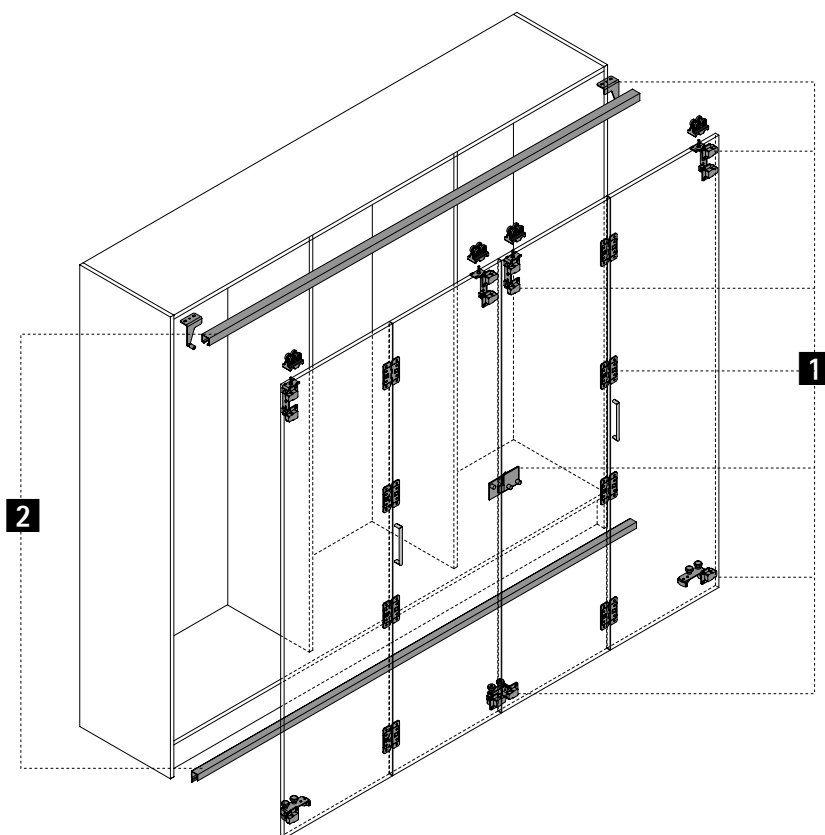

1 Nosné vozíky a vodící díly



2 Nosné a vodící profily



Kování pro skládané dveře

- ▶ Wing 77, volně posuvné
- ▶ Jednotlivé součásti

1 Nosné vozíky a vodící díly

Sada Wing 77 pro 2 křídla

Obrázek	Popis	Obj. číslo	Bal.
	<ul style="list-style-type: none">▶ Sada obsahuje horní vozíky, dolní vodící díly, skládací závěsy, distanční díly, koncové dorazy a spojovací materiál pro 1 skládané dveře se 2 křídly.▶ Vzdálenost mezi svislými mezistěnami by neměla překročit 800 mm.▶ Maximální průhyb půdy pod zatížením složenými dveřmi nesmí přesahovat 1,5 mm	0 070 986	1 sada

Sada Wing 77 pro 4 křídla

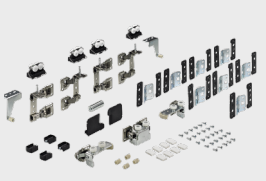
Obrázek	Popis	Obj. číslo	Bal.
	<ul style="list-style-type: none">▶ Sada obsahuje horní vozíky, dolní vodící díly, distanční osy, zavírací desky, skládací závěsy, distanční díly, koncové dorazy a spojovací materiál pro 1 skládané dveře se 4 křídly.▶ Vzdálenost mezi svislými mezistěnami by neměla překročit 800 mm.▶ Maximální průhyb půdy pod zatížením složenými dveřmi nesmí přesahovat 1,5 mm	0 070 987	1 sada

2 Nosné a vodící profily

Nosný profil

Obrázek	Popis	Obj. číslo	Bal.
	<ul style="list-style-type: none">▶ K přišroubování, upevňovací otvory předvrtány▶ Délka 3200 mm▶ Hliník, stříbřitě eloxovaný	9 193 574	1/4 ks

Vodící profil

Obrázek	Popis	Obj. číslo	Bal.
	<ul style="list-style-type: none">▶ K přišroubování, upevňovací otvory předvrtány▶ Délka 3200 mm▶ Hliník, stříbřitě eloxovaný	0 070 985	1/4 ks

Upozornění

- | | |
|--|------|
| ▶ Zamykací systémy | 1153 |
| ▶ Příslušenství ke kování pro posuvné a skládané dveře | 1019 |



[hettich.com/short/342ea2](https://www.hettich.com/short/342ea2)

Systemy pro posuvné a skládané dveře

▶ Příslušenství a zamykácí systémy

▶ Přehled



Příslušenství

1020 - 1032



Zamykácí systémy

1153

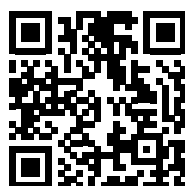

Hettich eShop

[hettich.com/short/5c22e3](https://www.hettich.com/short/5c22e3)

Dveřní lišta



- S připravenými otvory
- Pro tloušťky dveří 15 - 16 mm
- Individuální délky na vyžádání

Materiál	Povrchová úprava	Délka mm	Množství pro 2 dveře	Množství pro 3 dveře	Obj. číslo	Bal.
Ocel	potaženo stříbřitě	individuální	3	4	LA 10984	100 ks
Ocel	potaženo stříbřitě	2500	3	4	9 206 249	1 ks
Hliník	stříbřitě eloxovaná	individuální	3	4	LA 10333	100 ks
Hliník	stříbřitě eloxovaná	2050	3	4	9 117 416	1 ks
Hliník	stříbřitě eloxovaná	2500	3	4	9 130 038	1 ks

Montáž, rozměry

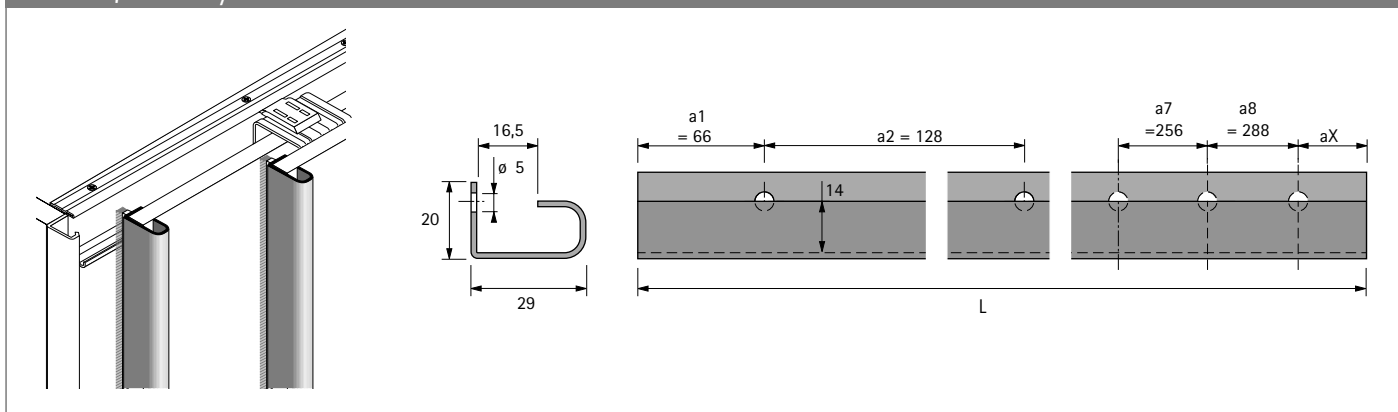

Dveřní lišta



- S připravenými otvory
- Pro tloušťky dveří 18 - 19 mm
- Individuální délky na vyžádání

Materiál	Povrchová úprava	Délka mm	Množství pro 2 dveře	Množství pro 3 dveře	Obj. číslo	Bal.
Ocel	potaženo stříbřitě	individuální	3	4	LA 10983	100 ks
Ocel	potaženo stříbřitě	2500	3	4	9 206 250	1 ks
Hliník	stříbřitě eloxovaná	individuální	3	4	LA 10441	100 ks
Hliník	stříbřitě eloxovaná	2050	3	4	9 136 107	1 ks
Hliník	stříbřitě eloxovaná	2500	3	4	9 136 121	1 ks

Montáž, rozměry

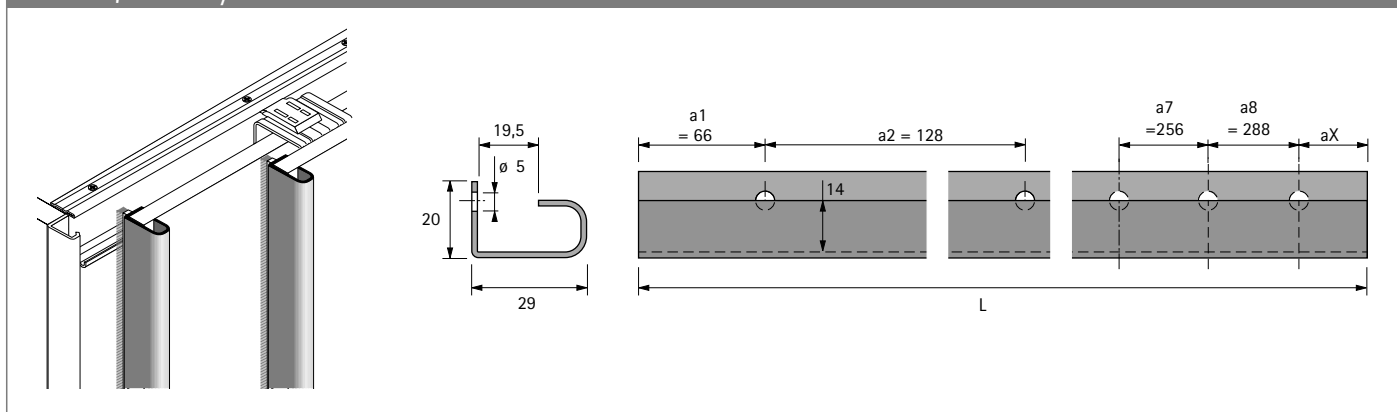

Dveřní ukončovací lišta ve tvaru L



- S připravenými otvory
- Pro tloušťky dveří 15 - 16 mm
- Individuální délky na vyžádání

Materiál	Povrchová úprava	Délka mm	Množství pro 2 dveře	Obj. číslo	Bal.
Ocel	stříbrná pozinkovaná	individuální	1	LA 10987	100 ks
Ocel	stříbrná pozinkovaná	2500	1	9 206 307	1 ks
Hliník	stříbřitě eloxovaná	individuální	1	LA 10336	100 ks
Hliník	stříbřitě eloxovaná	2050	1	9 117 418	1 ks
Hliník	stříbřitě eloxovaná	2500	1	9 136 123	1 ks

Montáž, rozměry

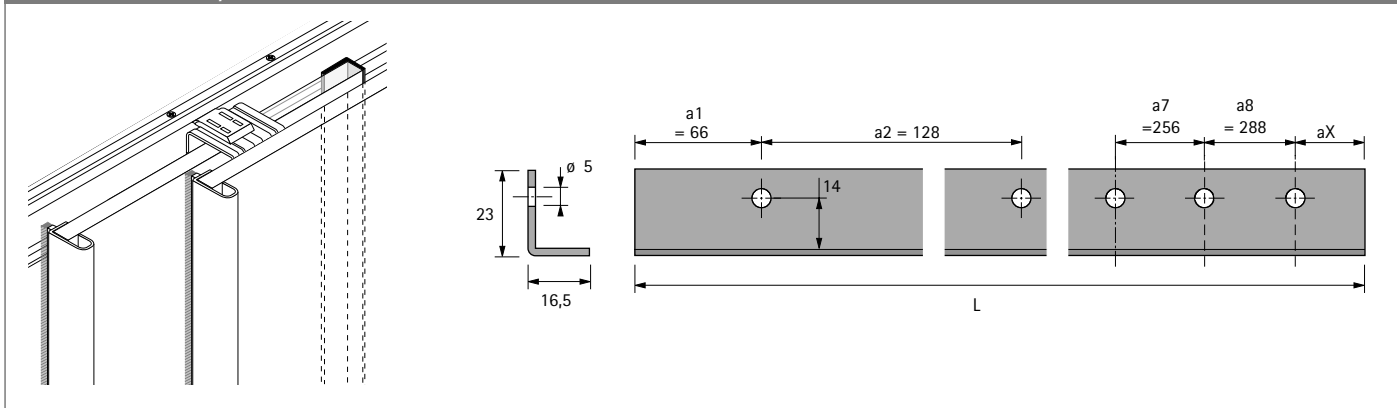

Dveřní ukončovací lišta ve tvaru U



- S připravenými otvory
- Pro tloušťky dveří 15 - 16 mm
- Individuální délky na vyžádání

Materiál	Povrchová úprava	Délka mm	Množství pro 3 dveře	Obj. číslo	Bal.
Ocel	potaženo stříbřitě	individuální	2	LA 10982	100 ks
Ocel	potaženo stříbřitě	2500	2	9 206 252	1 ks
Hliník	stříbřitě eloxovaná	individuální	2	LA 10337	100 ks
Hliník	stříbřitě eloxovaná	2050	2	9 117 420	1 ks
Hliník	stříbřitě eloxovaná	2500	2	9 130 062	1 ks

Montáž, rozměry

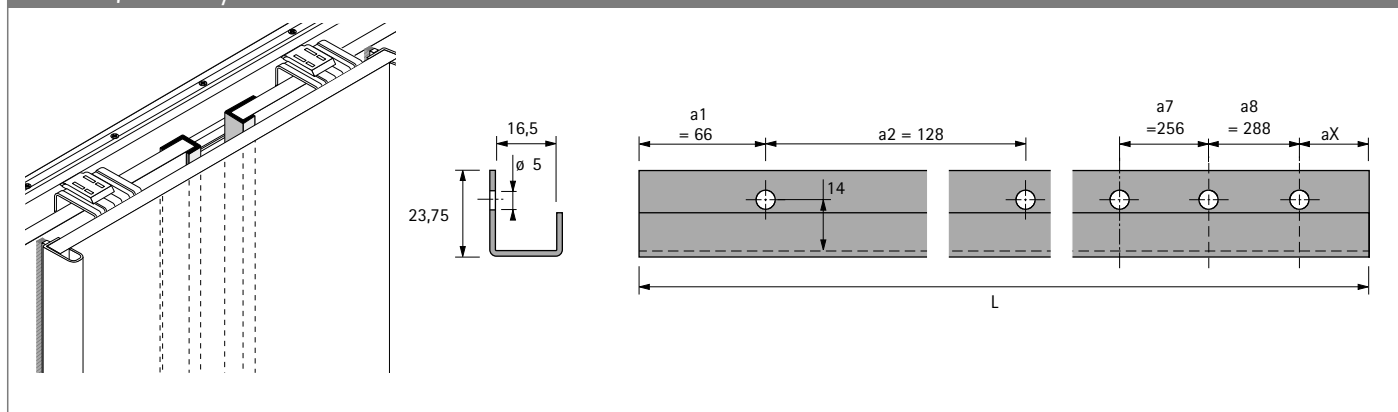

Dveřní ukončovací lišta ve tvaru U



- S připravenými otvory
- Pro tloušťky dveří 18 - 19 mm
- Individuální délky na vyžádání

Materiál	Povrchová úprava	Délka mm	Množství pro 3 dveře	Obj. číslo	Bal.
Ocel	potaženo stříbřitě	individuální	2	LA 10979	100 ks
Ocel	potaženo stříbřitě	2500	2	9 206 284	1 ks
Hliník	stříbřitě eloxovaná	individuální	2	LA 10442	100 ks
Hliník	stříbřitě eloxovaná	2050	2	9 136 108	1 ks
Hliník	stříbřitě eloxovaná	2500	2	9 136 122	1 ks

Montáž, rozměry

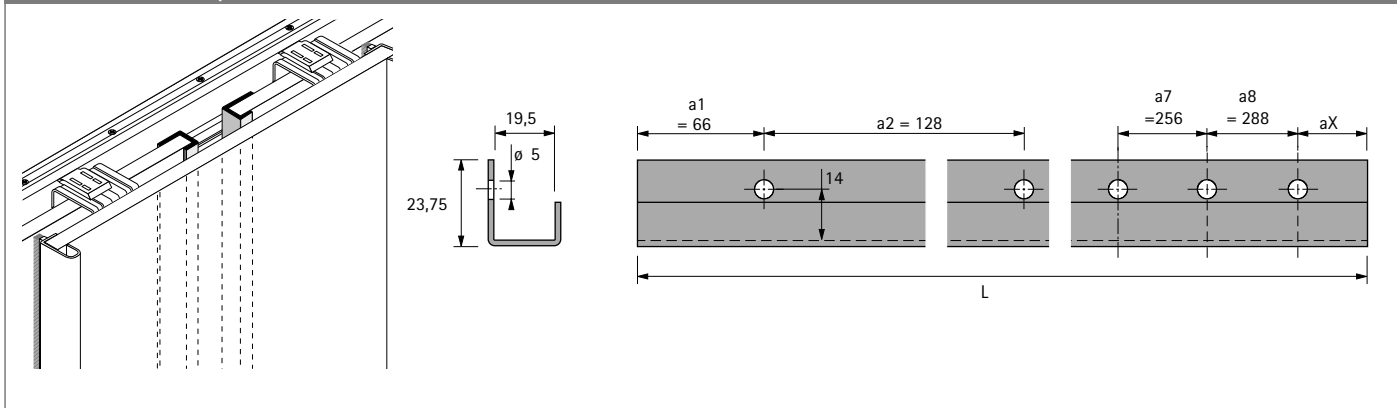

Korpusová ukončovací lišta za zadní dveře



- S připravenými otvory
- Individuální délky na vyžádání

Materiál	Povrchová úprava	Délka mm	Množství pro 2 dveře	Množství pro 3 dveře	Obj. číslo	Bal.
Ocel	potaženo stříbřitě	individuální	1	2	LA 10980	100 ks
Ocel	potaženo stříbřitě	2500	1	2	9 206 283	1 ks
Hliník	stříbřitě eloxovaná	individuální	1	2	LA 10335	100 ks
Hliník	stříbřitě eloxovaná	2100	1	2	9 117 462	1 ks
Hliník	stříbřitě eloxovaná	2500	1	2	9 146 622	1 ks

Montáž, rozměry

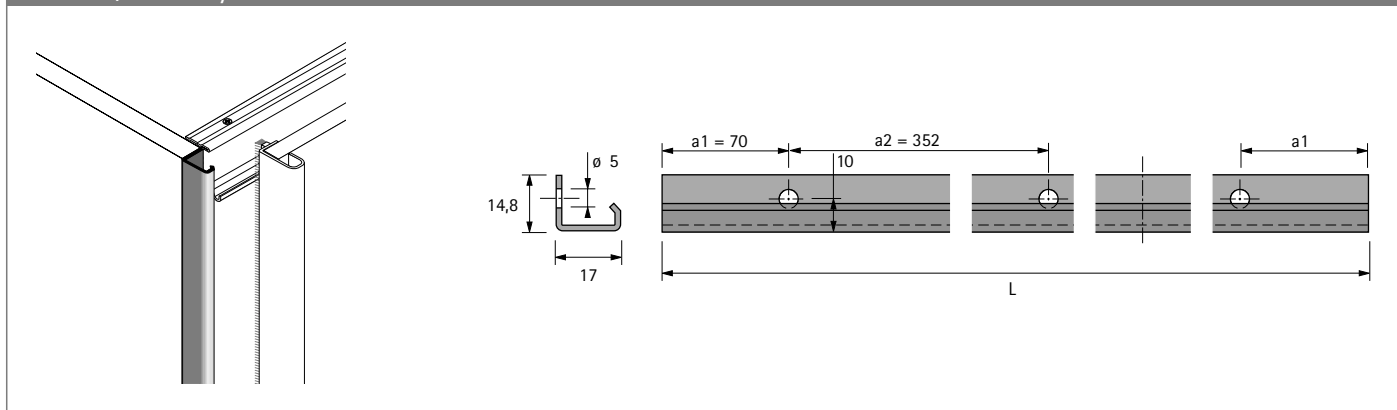

Korpusová ukončovací lišta za přední dveře



► S připravenými otvory

Upozornění:

► Individuální délky na vyžádání

Materiál	Povrchová úprava	Délka mm	Množství pro 2 dveře	Obj. číslo	Bal.
Ocel	potaženo stříbřitě	individuální	1	LA 10978	100 ks
Ocel	potaženo stříbřitě	2500	1	9 206 282	1 ks
Hliník	stříbřitě eloxovaná	individuální	1	LA 10334	100 ks
Hliník	stříbřitě eloxovaná	2100	1	9 117 463	1 ks
Hliník	stříbřitě eloxovaná	2500	1	9 146 624	1 ks

Montáž, rozměry

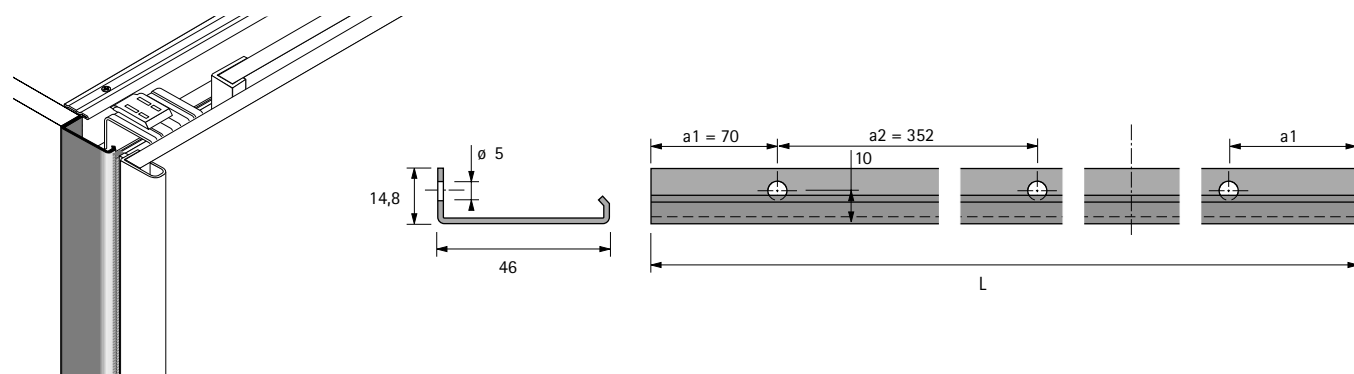

Adaptér pro úchytky na posuvné a skládané posuvné dveře



► Adaptér lze použít pro všechna řešení úchytek při maximální tloušťce dveří 20 mm a kontaktní ploše úchytky větší než $\varnothing 12$ mm

Povrchová úprava	Obj. číslo	Bal.
Chromovaná matná	0 115 365	1/100 ks
Niklovaná matná	0 115 366	1/100 ks

Technické informace

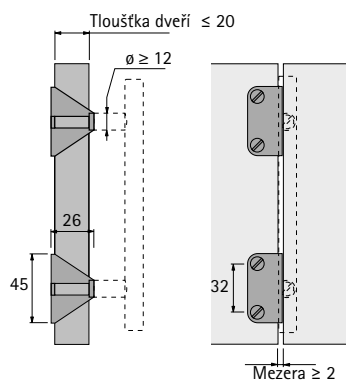

Lišta s kartáčkem



- Protiprachová těsnicí lišta
- Délka 2500 mm
- Samolepící
- Šedá

Výška mm	Množství pro 2 dveře	Množství pro 3 dveře	Obj. číslo	Bal.
6	3	4	9 193 423	1 ks
8	3	4	9 200 386	1 ks
10	3	4	9 200 387	1 ks

Montáž, rozměry

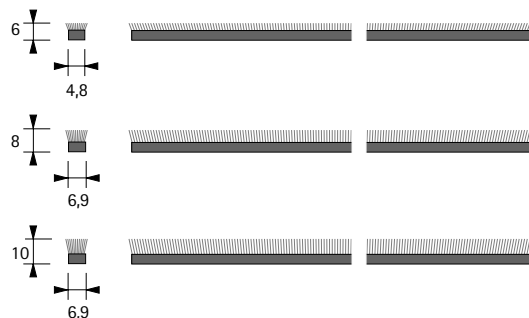
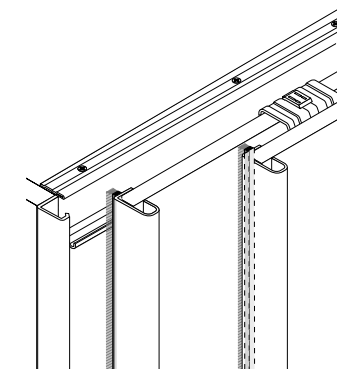

Lišta s kartáčkem



- Těsnění proti prachu
- Délka 2500 mm
- Výška 27 mm
- Plast hnědý

Obj. číslo	Bal.
0 026 453	1/40 ks

Technické informace

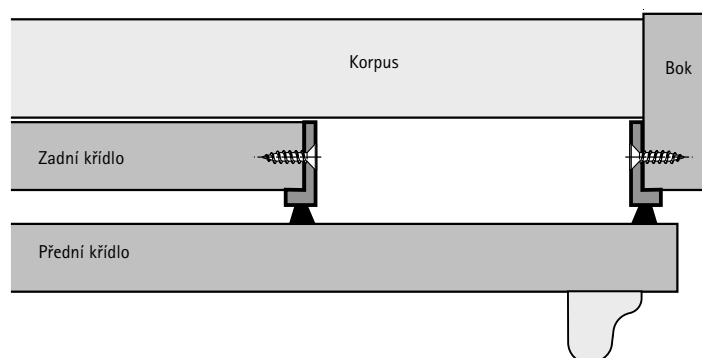

Spojovací plech malý



- Ke spojení segmentů posuvných dveří
- Vrtací obraz TopLine M a TopLine L
- Ocel pozinkovaná

Sada obsahuje:

- 2 ks spojovací plech
- 8 ks šroub

Obj. číslo	Bal.
9 277 155	1 sada
9 277 157	780 ks

Technické informace

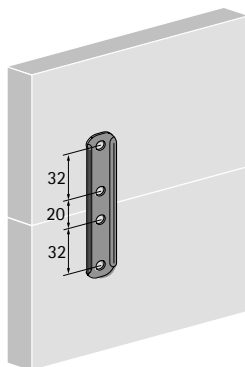

Spojovací plech velký



- Ke spojení segmentů posuvných dveří
- Vrtací obraz TopLine M a TopLine L
- Ocel pozinkovaná

Sada obsahuje:

- 2 ks spojovací plech
- 16 ks šroub

Obj. číslo	Bal.
9 277 156	1 sada
9 277 158	160 ks

Technické informace

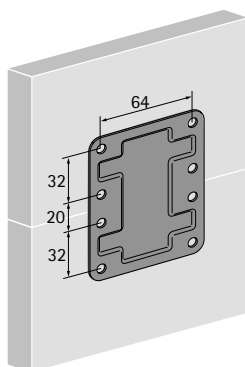

Vyrovnávací kování s hliníkovými kryty

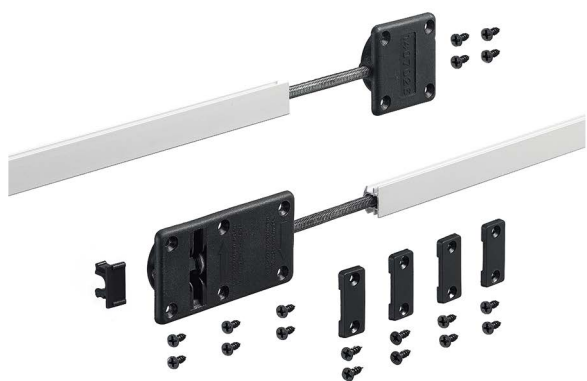

- K vyrovnání deformovaných nábytkových dveří
- Lze použít proti průhybu i preventivně
- Pro tloušťky dveří 18 - 30 mm
- Maximální výška dveří 2600 mm
- Délka vyrovnávacího kování je 1990 mm, lze zkrátit
- Zajistí tichý chod dveří
- Seřízení jednou rukou na koncovém uchycení vyrovnávacího kování
- Koncové uchycení vyrovnávacího kování; plast černý
- Vedení závitové tyče zajistí stabilní profil; hliník eloxovaný
- Upevňovací patky pro bezpečné uchycení vyrovnávacího kování v drážce, černý plast
- Vyrovnávací kování může být použito také vodorovně
- V blízkosti vnější hrany doporučujeme použít 2 svislá vyrovnávací kování. U velkých, širokých dveří mohou být místo nich nebo dodatečně použita 2 vodorovná vyrovnávací kování.

Sada obsahuje:

- 2 ks vyrovnávací kování

Obj. číslo	Bal.
9 252 651	1 sada

Technické informace

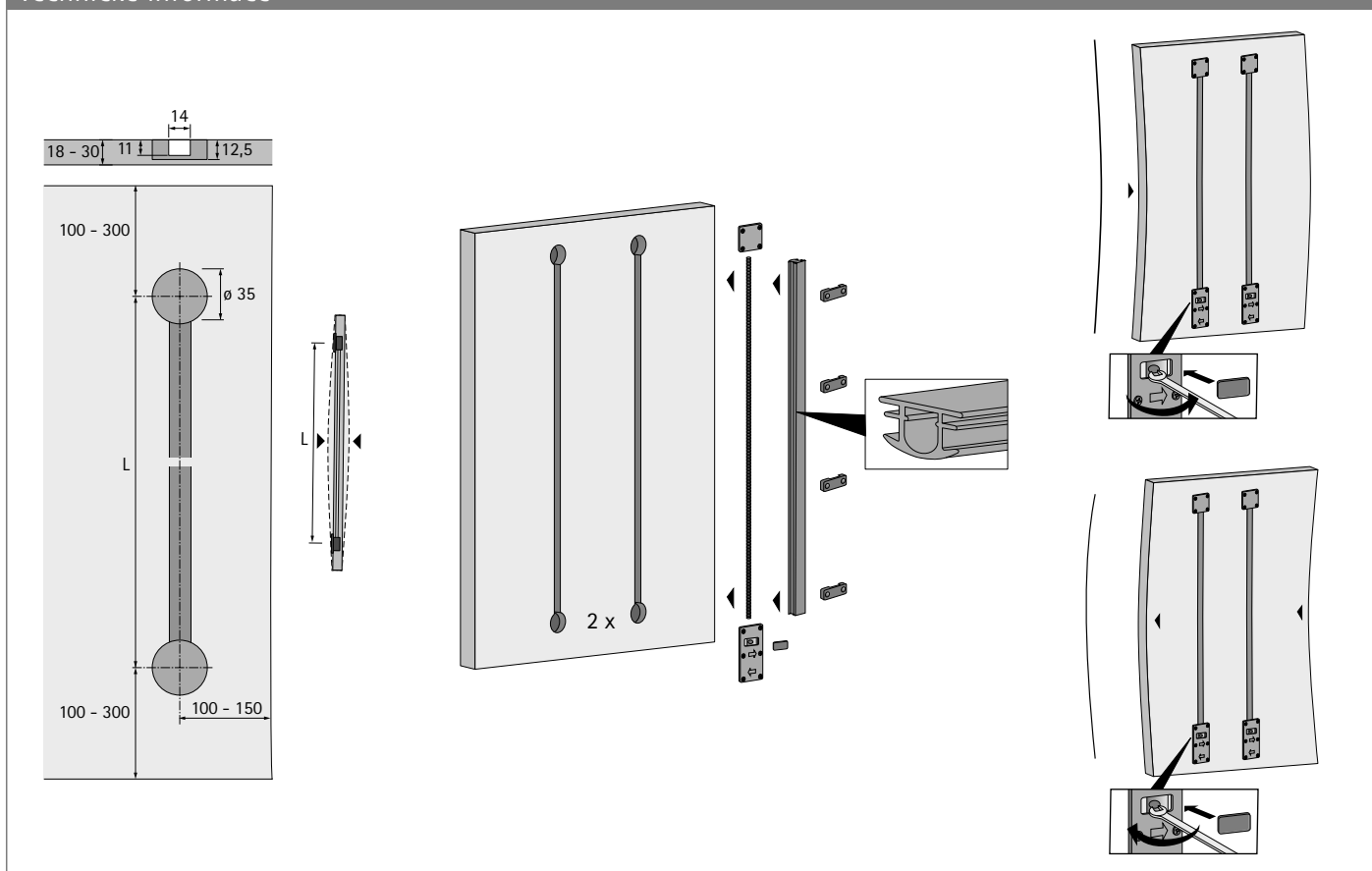

Vyrovnávací kování plastové



- K vyrovnání deformovaných nábytkových dveří
- Lze použít proti průhybu i preventivně
- Pro tloušťky dveří od 16 mm
- Maximální výška dveří 2600 mm
- Zpracování je snadné a rychlé: do středového domečku se zavede vždy jedna závitová tyč s pravým, resp. levým závitem
- Závitové tyče se našroubují do koncových uchycení, která jsou uložena v otvorech o průměru 35 mm a připevněna šrouby
- Otáčením matice ve středovém domečku dochází k roztažení nebo stažení tyčí a tím k pnutí desky
- Po zakrytí pouzdra, napínací objímky a závitových tyčí je zajištěno, aby nedošlo k poškození oděvů a prádla
- Vyrovnávací kování může být použito také vodorovně
- V blízkosti vnější hrany doporučujeme použít 2 svíslá vyrovnávací kování. U velkých, širokých dveří mohou být místo nich nebo dodatečně použita 2 vodorovná vyrovnávací kování.
- Pro jednu dveř jsou potřeba 2 sady vyrovnávacího kování

Sada obsahuje:

- 1 ks těleso se závitovou tyčí s pravým závitem
- 1 ks těleso se závitovou tyčí s levým závitem
- 1 ks středový domeček
- 1 ks plastový kryt domečku
- 2 ks plastová krycí lišta
- 2 ks držák krycí lišty

Obj. číslo	Bal.
0 045 198	2 sada
0 073 347	50 sad

Technické informace

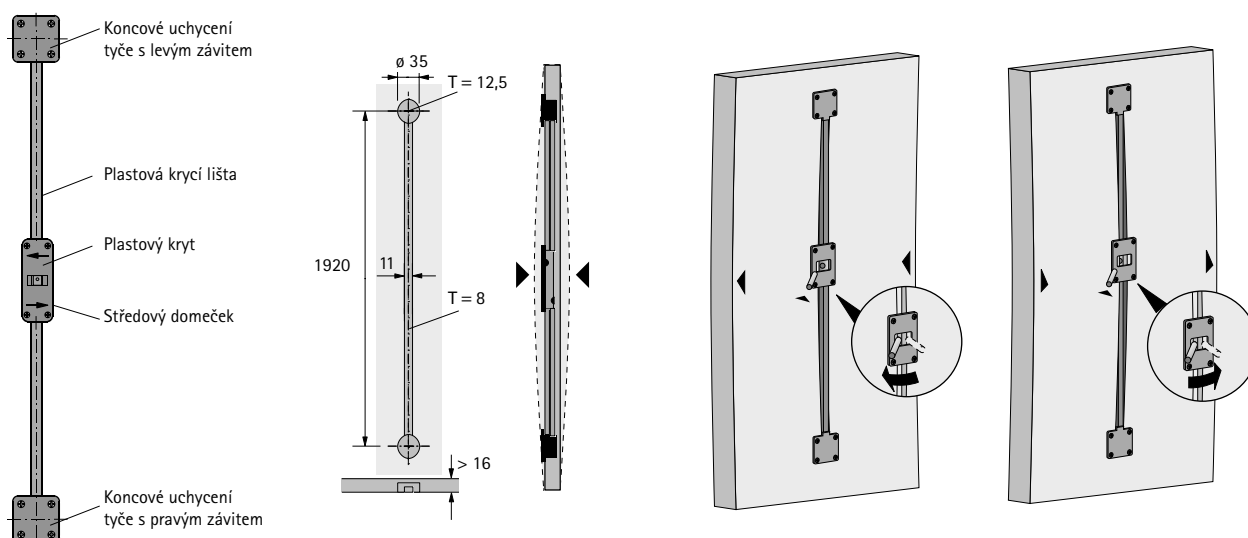

Distanční kolečko



- Ke zvýšení funkční bezpečnosti vysokých posuvných dveří s průhybem
- Ocel pozinkovaná

Obj. číslo	Bal.
0 027 740	1/10 ks

Technické informace

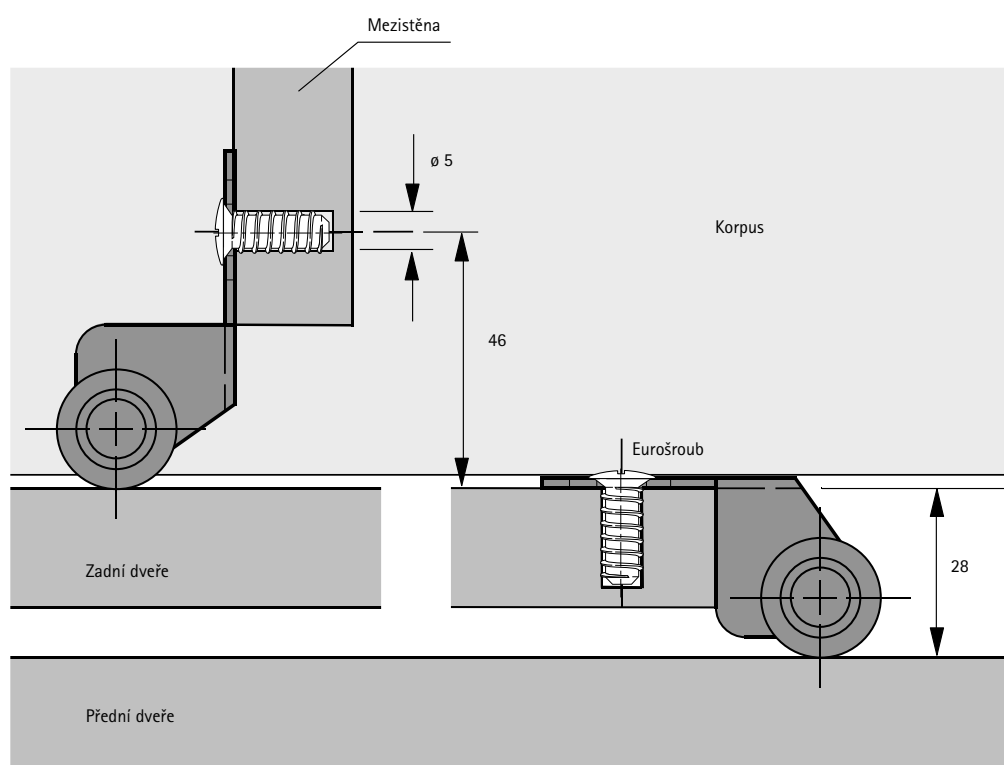

Adaptér pro uchycení profilů do šikmého stropu



- Pro úhly 19° - 59°
- Nosnost max. 50 kg
- Výška 125 mm
- Hloubka 94 mm
- Šířka 57 mm
- Plast bílý

Sada obsahuje:

- 2 ks adaptér pro uchycení profilů do šikmého stropu

Obj. číslo	Bal.
0 045 319	5 sad

Technické informace

